

# РУКОВОДСТВО ПОЛЬЗОВАТЕЛЯ

4-х проводный  
видеодомофон

## Slinex SL-07M

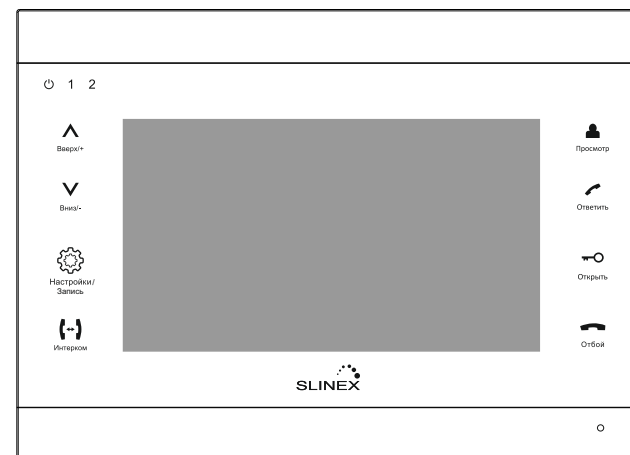

2 вызывные панели  
2 дополнительные камеры  
Алюминиевый корпус  
Интерком

## Ограничение ответственности

Данное руководство пользователя может содержать неточности или опечатки. Производитель оставляет за собой право вносить изменения к информации, содержащейся в данном документе, а также к комплектации и/или общему описанию изделия без предварительного уведомления.

## Условия гарантии

Производитель гарантирует нормальное функционирование системы/изделия при соблюдении потребителем правил эксплуатации при использовании системы/изделия.

Согласно условий ограниченной гарантии, гарантия на данное изделие составляет 24 месяца с момента регистрации продажи. Гарантийные обязательства дают право покупателю на гарантийный ремонт (возобновление работоспособности изделия) на протяжении указанного срока, в случаях когда работоспособность нарушается в результате заводского дефекта производителя и покупателем не нарушены условия хранения, транспортирования, установки и эксплуатации изделия

Производитель не несёт гарантийных обязательств, а изделиям не предоставляется гарантийное обслуживание в случаях:

- \* Нарушения целостности комплектности системы/изделия;
- \* Нарушения правил установки и/или эксплуатации системы/изделия;
- \* При наличии механических повреждений, следов попадания в середину изделия посторонних предметов, жидкостей, насекомых (живых и не живых организмов), пыли, грязи и т.п.
- \* Нарушения пломб, стикеров, серийных номеров производителя, наличии механических повреждений, нанесении ущерба в результате нарочных разрушительных и/или ошибочных/случайных (в случае не знания) действий потребителя;
- \* Посторонних вмешательств и/или при выполнении ремонтных работ самостоятельно или представителями других организаций;
- \* Нанесения ущерба несоответствием электропитающих кабельных сетей, требованиям технических стандартов, а также в случаях перепада напряжения или аварии в электро сетях.

Гарантийные обязательства производителя не включают его ответственность за соответствие товара личным требованиям и пожеланиям покупателя.

В случае отсутствия необходимых для ремонта запчастей или комплектующих, производитель оставляет за собой право замены их аналогичными без ухудшения эксплуатационных характеристик. Согласованная с покупателем замена товара производится в случае, если он не может быть отремонтирован. Данные гарантийные обязательства не распространяются на источники питания и соединительные шнуры.

## Указания по безопасности

Прочтите и сохраните эту инструкцию.

Все работы, связанные с установкой данного продукта, должен выполнять квалифицированный специалист.

Соблюдайте температурный режим, а также используйте источники питания с надлежащими характеристиками.

Используйте прибор при температуре от -10 °C до +60 °C (14 °F – 140 °F) без чрезмерных воздействий указанных крайних значений.

Устанавливать устройство следует на вертикальных поверхностях, не склонных к вибрации или ударам.

Установите устройство вдали от источников тепла, таких как радиаторы, обогреватели и печи.

Установка устройства вблизи устройств бытовой электроники, например, стерео ресивер/усилитель и телевизоры, допускается, если температура окружающей среды не выходит за границы выше упомянутых температур.

Обращайтесь с прибором аккуратно. Не трясите, так как это может повредить устройство.

Вызывная панель должна быть защищена от погодных воздействий, не должна подвергаться попаданию прямого солнечного света, воды (дождя), снега.

Не используйте агрессивные или абразивные моющие средства для чистки корпуса прибора. Когда грязь трудно удалить, используйте мягкое моющее средство.

Не перегружайте розетки и удлинители, так как это может привести к пожару или поражению электрическим током. Копирование, дисассемблирование, обратная компиляция и распространение программного обеспечения, поставляемого с устройством, строго запрещается.

## Забота об окружающей среде



Если вы видите этот символ на продукте, не выбрасывайте продукт с промышленными и пищевыми отходами.

## Утилизация вашего электрооборудования

Пожалуйста, не выбрасывайте этот продукт с промышленными и пищевыми отходами. В некоторых странах или регионах, таких как Европейский союз, создали системы для сбора и утилизации электрического и электронного оборудования. Свяжитесь с местными органами власти для получения информации об утилизации для вашего региона.

## Авторские права

Все права защищены. Никакая часть данной публикации не может быть воспроизведена в любой форме и любыми средствами, переписана, переведена на другой язык, переделана в любой другой форме, храниться в поисковой системе или передаваться в любой форме и любыми средствами, включая электронные или механические. Запрещена запись или ксерокопирование без предварительного письменного разрешения владельца.

**Внимание:** В связи с постоянным проведением модернизаций и улучшения функциональности оборудования, внешний вид, технические характеристики и функциональность могут быть изменены без предварительного уведомления.

## Внешний вид

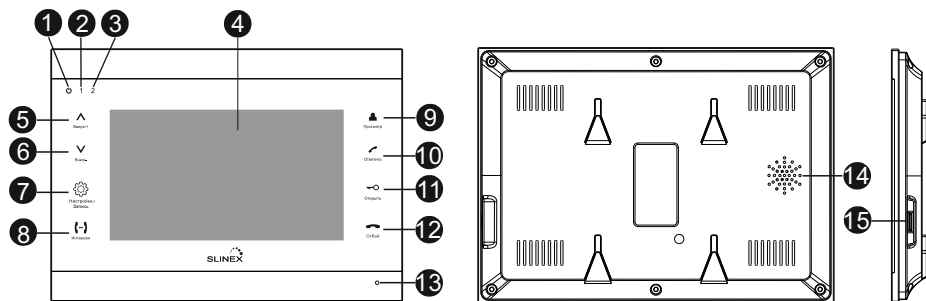



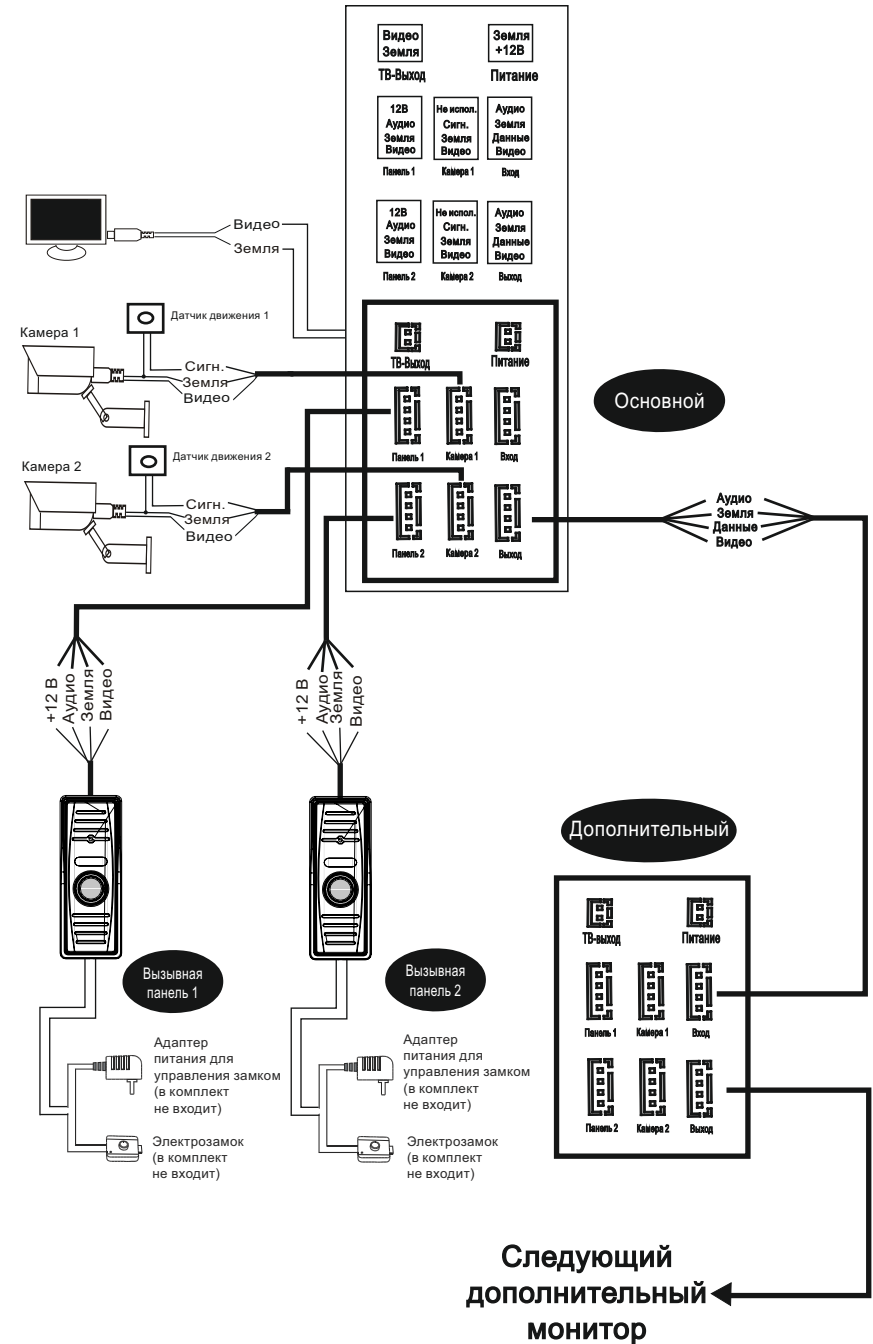
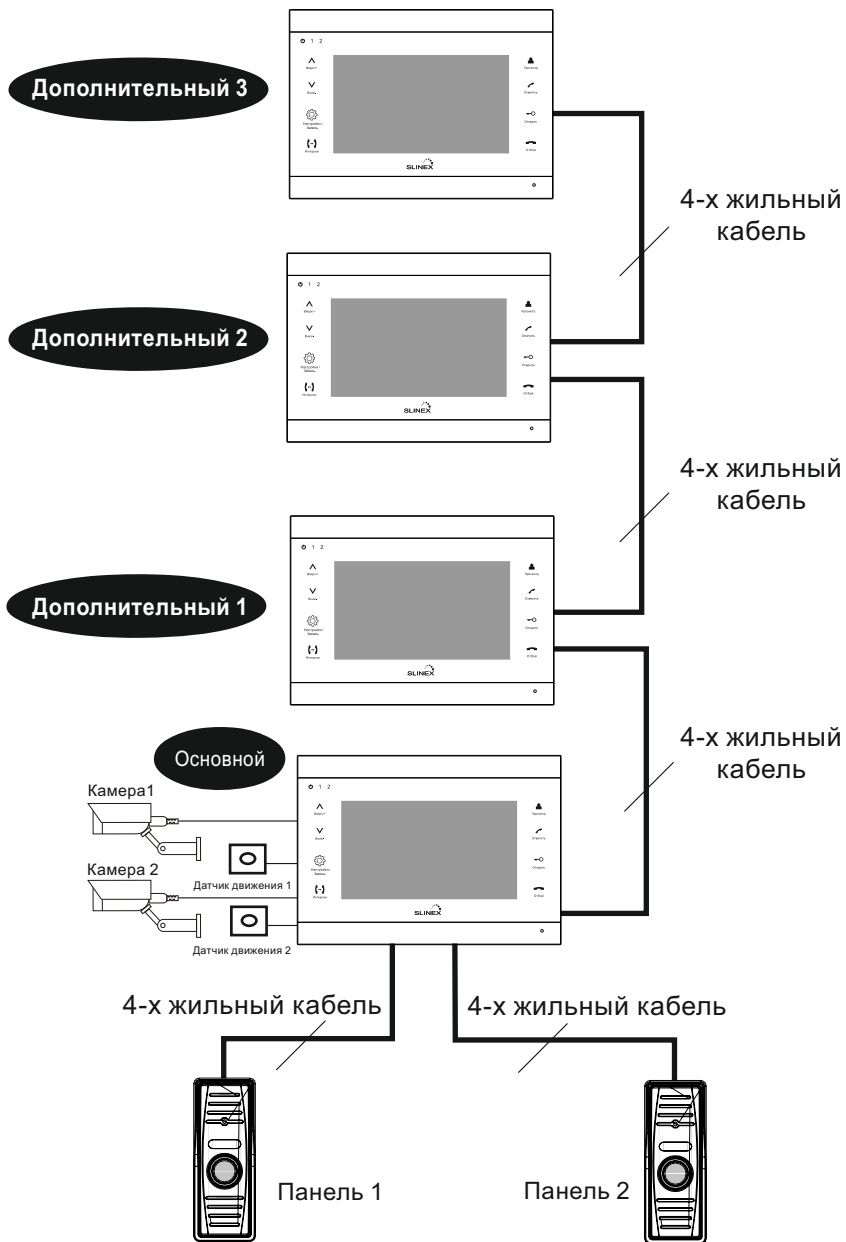

№	Наименование	Описание
1		Индикатор питания внутреннего монитора
2	1	Индикатор первой вызывной панели. Индикатор светится, когда ведется разговор между домофоном и первой вызывной панелью
3	2	Индикатор второй вызывной панели. Индикатор светится, когда ведется разговор между домофоном и второй вызывной панелью
4	Экран	Просмотр изображения
5	 Вверх/+	1. Увеличение громкости разговора. 2. Перемещение курсора по пунктам меню. 3. Увеличение значений в настройках.
6	 Вниз/-	1. Уменьшение громкости разговора. 2. Перемещение курсора по пунктам меню. 3. Уменьшение значений в настройках.
7	 Настройки / Запись	1. Нажмите кнопку в режиме ожидания, чтобы войти в меню настроек. 2. Нажмите кнопку в выбранном пункте меню, чтобы установить настройку. После изменения настройки повторно нажмите кнопку для подтверждения изменений. 3. Нажмите кнопку в режиме просмотра камер или разговора, чтобы записать фото или видео.
8	 Интерком	Вызов по интеркому или переадресация вызова на другой домофон.

№	Наименование	Описание
9	 Просмотр	Просмотр изображения с вызывных панелей и камер
10	 Ответить	Кнопка ответа на вызов
11	 Открыть	Открытие замка
12	 Отбой	Завершение разговора
13	Микрофон	Передача звука на вызывную панель
14	Динамик	Воспроизведение звука
15	SD	Слот для SD карты

# Схема подключения



## Примечания к проводным соединениям

-  Замок не входит в комплект, вы можете приобрести его отдельно.
-  Обычно на вызывных панелях используется схема с НО контактами управления замком – это значит, что, после нажатия на кнопку открытия, реле замыкается и на замок начинает подаваться питание.
-  Вы должны подключать вызывные панели и камеры к главному домофону. Разъем, обозначенный как **Панель 1**, используется для первой вызывной панели а **Панель 2** – для второй вызывной панели. Подключение дополнительных домофонов происходит последовательно один за другим. Дополнительные домофоны в системе подключаются к главному от разъема **Выход к следующему**.
-  Будьте внимательны, режим домофона «Основной» или «Дополнительный», выбирается из меню. Домофон будет находится в системе как главный, если Вы выбрали **«Основной»**. Если домофон используется как дополнительный, то в меню необходимо выбрать **«Дополнит»**.
-  Имейте ввиду, что устройство может подключаться к источнику с широким диапазоном переменного напряжения: от 100 до 240 В. Перед установкой домофона следует отключить его от сети питания



-  Данный домофон имеет возможность подключения к нему внешних видеокамер и аналогового монитора. Монитор и камеры запитываются отдельно и подключаются к разъёмам **«Камеры»** для видеокамер и к разъёму **«ТВ-Выход»** для монитора.

-  Рекомендации по использованию проводов:

Для подключения к вызывной панели используется 4-х проводная система. Если длина прокладываемого кабеля от панели до последнего монитора в системе не более 20 м - то возможно, использование 4-х или 6-ти проводного кабеля с сечением 0,22 мм<sup>2</sup>.  
 При длине линии от 20 м до 40 м, от панели до последнего монитора, используйте кабель с сечением 0,41 мм<sup>2</sup> (например UTP Cat 5).  
 При длине линии от 40 м до 80 м, необходимо использовать коаксиальный кабель (например RG6) для передачи видеосигнала, а для остальных сигналов использовать кабель с сечением 0,8 мм<sup>2</sup>.

Провода подключаются следующим образом:





Прокладывайте линию не ближе чем 0,5 м от линии электропередач, чтобы избежать ухудшения качества изображения и звука.

## Эксплуатация

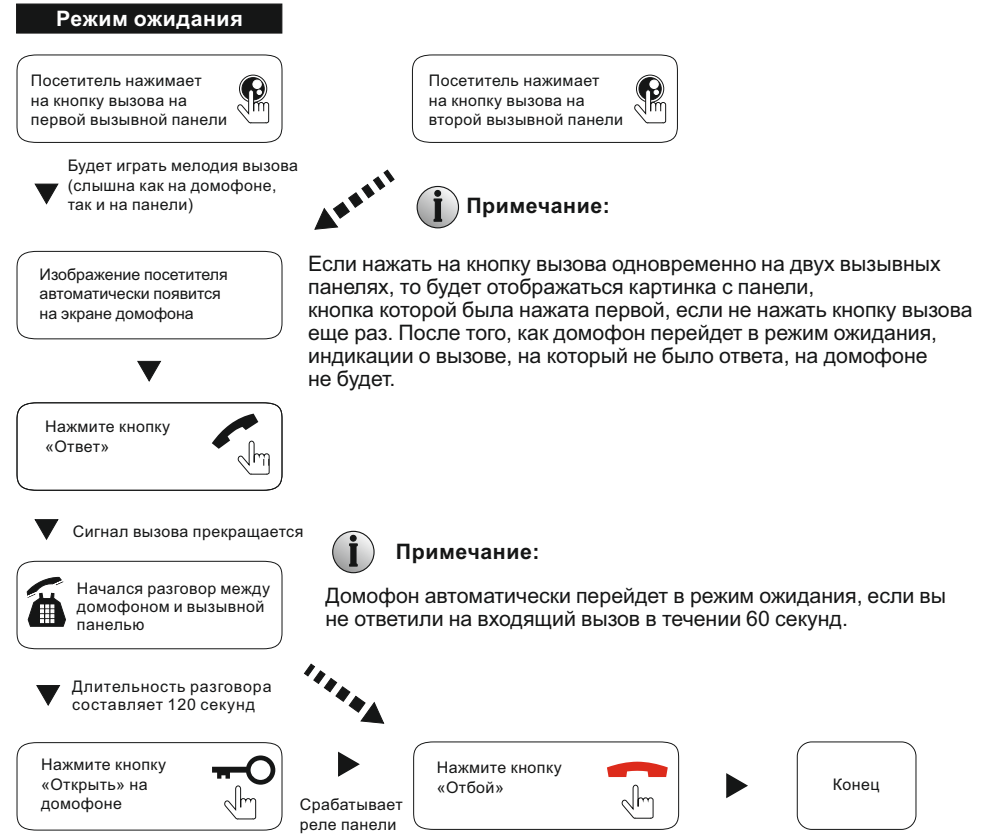
### ◆ Вызов с вызывной панели



-  Изображение и звук с вызывной панели будут работать в течение 20 секунд после нажатия кнопки открытия - это позволяет убедиться, что дверь открылась и посетитель вошел.
-  Во время просмотра вызывных панелей, можно управлять замком нажимая клавишу «Открыть». Также во время просмотра панелей будет транслироваться звук от панели в сторону домофона. Для активации передачи звука от домофона в сторону панели, необходимо нажать клавишу «Ответить» один раз.

## Просмотр

Очередность переключения источников при просмотре: Панель 1, Камера 1, Панель 2, Камера 2.

### Режим ожидания

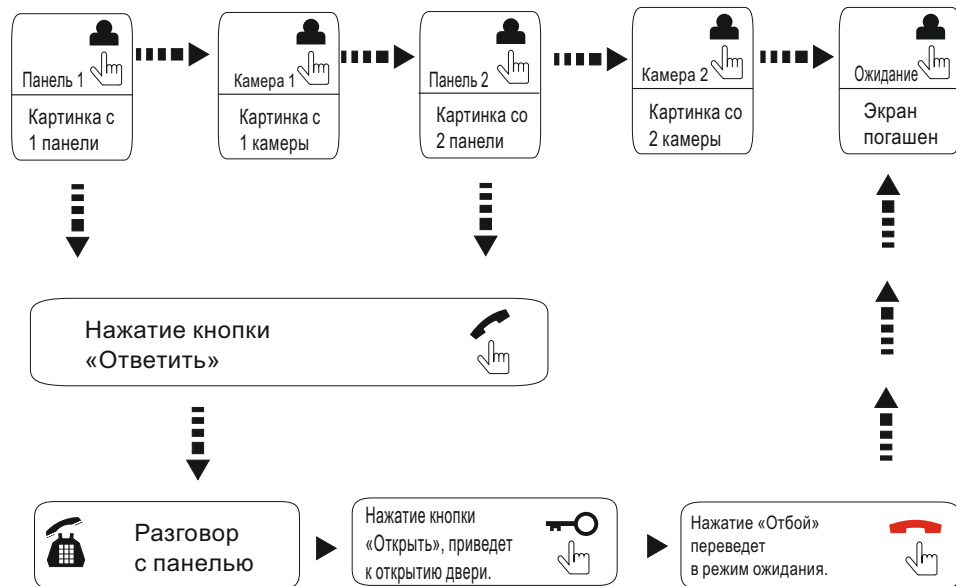

#### Примечание:

- Длительность просмотра изображения с вызывных панелей равняется 60 секундам. Длительность просмотра изображения с дополнительных камер – не ограничена.
- Если вы используете две вызывные панели, но изображения со второй вызывной панели в режиме просмотра нет, то решить эту проблему можно следующим образом: отсоедините устройство от источника питания на несколько секунд, затем подключите обратно.
- Если вы используете несколько домофонов, вы также можете активировать режим просмотра на дополнительных домофонах. На них изображение будет передаваться с вызывных панелей которые подключены к основному главному монитору.
- Если во время просмотра посетитель нажмет кнопку вызова на любой вызывной панели, то режим просмотра отключится, на дисплее появится видеоизображение посетителя и будет слышна мелодия вызова. Вы можете нажать кнопку «Ответить» для начала разговора с посетителем.  
Для более детальных инструкций смотрите раздел «**Вызов с вызывной панели**» на стр 8.

## Переадресация вызова

Для примера используются 2 домофона

Пришел вызов с вызывной панели и начался разговор



#### Примечание:

Если вы переадресуете разговор другому домофону, первый домофон перейдет в режим ожидания, а домофон, которому переадресовали звонок, начнет отображать видео с вызывной панели, и будет слышна мелодия вызова.

Нажмите кнопку для включения функции переадресации

Прозвучит мелодия вызова

Нажмите кнопку «Ответить» на втором домофоне

Начнется разговор с вызывной панелью на втором домофоне



#### Примечание:

Для открытия замка или разговора, смотрите «**Вызов с вызывной панели**» на стр 8.

## Внутренняя связь

Для примера используются 2 домофона

### Режим ожидания

Нажмите кнопку «Интерком»

Прозвучит мелодия вызова

Нажмите кнопку «Ответить» на втором домофоне

Начнется разговор со вторым домофоном

Нажмите кнопку «Отбой»

Конец



#### Примечание:

Если в режиме внутренней связи посетитель нажмет кнопку вызова на любой вызывной панели, режим **внутренней связи** отключится, и на дисплее появится видеоизображение посетителя, и будет слышна мелодия вызова. Вы можете нажать кнопку «Ответить» для начала разговора с посетителем. Для более детальных инструкций смотрите «**Вызов с вызывной панели**» на 8 странице.













#### Примечание:

Если вы используете только один домофон и в режиме ожидания активируете режим внутренней связи нажатием кнопки «Интерком», то вызов на дополнительные домофоны приходить не сможет.

## Функции меню



### Примечание:

1. Если не нажимать кнопки на домофоне, то устройство перейдет в режим ожидания через одну минуту.
2. Название пункта, подсвеченное красным, означает, что пункт выбран.

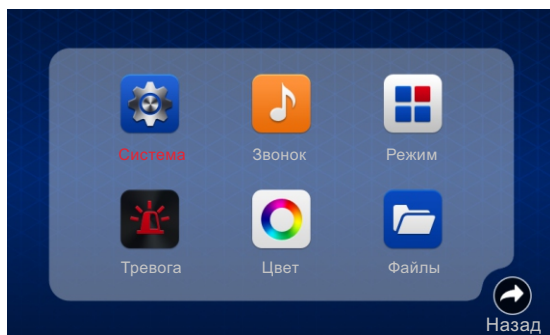
В режиме ожидания нажмите кнопку «», чтобы войти в главное меню. В главном меню нажимайте кнопки «» и «» для перемещения по меню. Нажмите кнопку «» еще раз, чтобы войти в выбранное подменю. Нажмите кнопку «», чтобы выбрать пункт меню, кнопки «» и «», чтобы изменить настройки выбранного пункта. Нажмите кнопку «» для подтверждения изменений. При выборе пункта «Назад» нажмите кнопку «», чтобы выйти из меню и перевести домофон в режим ожидания. Также вы можете нажать кнопку «», чтобы выйти из текущего меню.



### 1. Настройка системных параметров

Нажимайте кнопки «» и «», чтобы выбрать пункт «Система», затем нажмите кнопку «», чтобы войти в меню. Данное меню включает подменю «Язык», «Время» и «Информация».

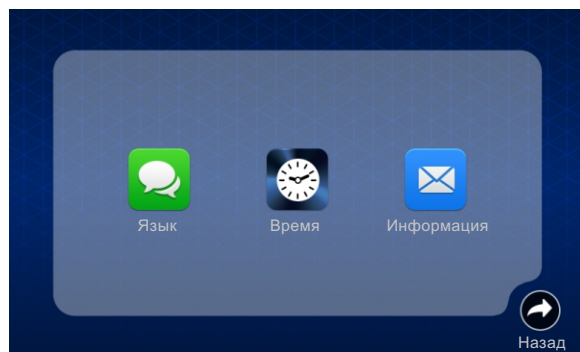





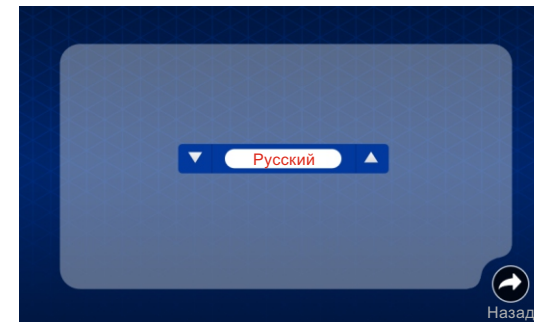

#### 1.1. Система - Язык

В меню подведите курсор к пункту «Язык» и нажмите «», чтобы войти в подменю. Данное подменю позволяет изменить язык системы. Нажмите кнопку «», чтобы выбрать пункт и нажимайте кнопки «» и «» для изменения его значения, затем нажмите «» для подтверждения изменения настроек.



#### 1.2 Система - Время



В меню подведите курсор к пункту «Время» и нажмите кнопку «», чтобы войти в подменю. Данное подменю позволяет изменить формат даты на «ГГ-ММ-ДД», «ДД-ММ-ГГ» и «ММ-ДД-ГГ», изменить дату и время. Нажмите кнопку «» или «» для перемещения курсора и кнопку «», для выбора пункта. Далее нажимайте кнопки «» и «» для изменения значений, нажмите «» для подтверждения изменений.

#### 1.3 Система - Информация

В меню подведите курсор к пункту «Информация» и нажмите кнопку «», чтобы войти в подменю. Данное подменю позволяет просмотреть версию ПО и дату его сборки, отформатировать SD карту, отформатировать внутреннюю память устройства, сделать резервную копию фото, обновить ПО и перезагрузить устройство.

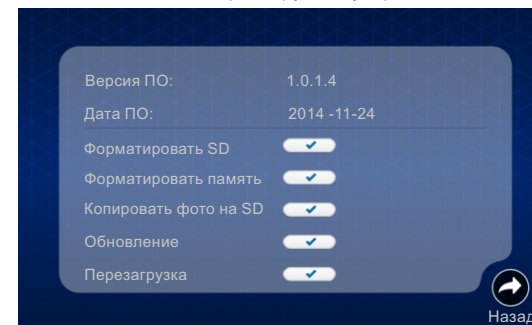



**Форматировать SD:** Форматирование SD карты. рекомендуется отформатировать SD карту перед использованием. Рекомендуется использование SD карт 6 класса и выше.

**Форматировать память:** Форматирование внутренней памяти устройства.

**Фото на SD:** Перенос записанных фото на SD карту.

**Обновление:** Обновление ПО с SD карты.

**Примечание:** Во время обновления системы не извлекайте SD карту из устройства, это может повредить его! После обновления устройство автоматически перезагрузится.

**Перезагрузка:** Переместите курсор на значок «» и нажмите кнопку «». В всплывающем окне выберите «Да» для перезагрузки, «Нет» для отмены.

**Назад:** Выход из текущего меню.

## 2. Установка мелодии вызова и временных режимов

В главном меню подведите курсор к пункту «Звонок» и нажмите «», чтобы войти в меню. Данное меню включает подменю «Выбор мелодии» и «Громкость мелодии».

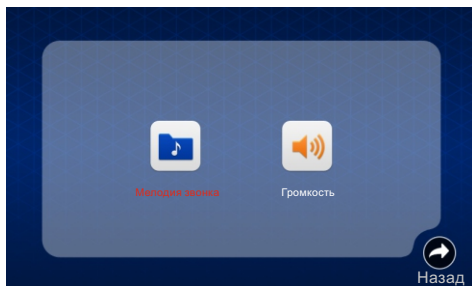

### 2.1 Звонок - Выбор мелодии

В меню подведите курсор к пункту «Выбор мелодии» и нажмите «», чтобы войти в подменю и установить мелодию вызова.

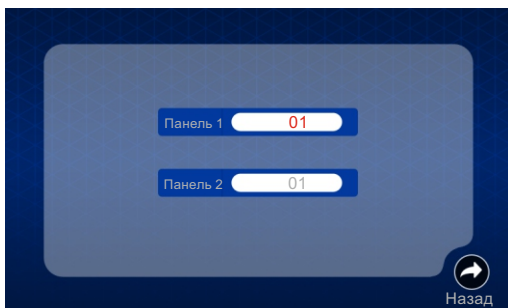

**Панель 1:** Выбор одной из 30 мелодий вызова для первой вызывной панели.

**Панель 2:** Выбор одной из 30 мелодий вызова для второй вызывной панели.

**Назад:** Выход из текущего меню.

### 2.2 Звонок - Громкость мелодии

В меню подведите курсор к пункту «Громкость мелодии» и нажмите «», чтобы войти в подменю и установить громкость мелодии вызова. Можно установить разные уровни громкости для трех временных режимов. Длительность проигрывания мелодии можно установить от 10 до 45 секунд.

**Громкость 1:** уровень громкости 1-го временного диапазона

**Громкость 2:** уровень громкости 2-го временного диапазона

**Громкость 3:** уровень громкости 3-го временного диапазона

**Примечание:** Можно установить разные уровни громкости для трех временных режимов.

Например, для времени с утра до вечера – громкость будет максимальная со значением «10». Для вечера – это будет средний уровень громкости со значением «05», а для ночного времени – уровень громкости будет минимален и равен значению «01».



## 3. Установка режима работы домофона

В главном меню подведите курсор к пункту «Режим» и нажмите «», чтобы войти в меню.

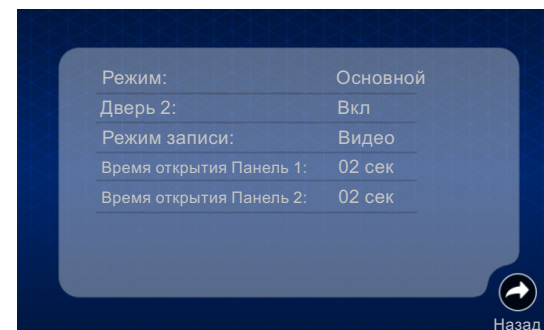

**Режим:** Режим «Основной» - если монитор в системе один или он главный.

«Дополнит.» - если монитор в системе не стоит первым и связан с другими по интеркому.

**Панель 2:** Исключать или нет панель 2 при просмотре.

**Режим записи:** Режим «Фото» - при совершении вызова фотографии посетителей будут записываться на внутреннюю память устройства. Режим «Видео» - при совершении вызова видеоролики будут записываться на SD карту.

**Время открытия Панель 1:** Время открытия замка, от 2 до 10 секунд.

**Время открытия Панель 2:** Время открытия замка, от 2 до 10 секунд.

**Назад:** Выход из текущего меню.



#### 4. Установка параметров тревоги

В главном меню подведите курсор к пункту «Тревога» и нажмите «⚙️», чтобы войти в меню.

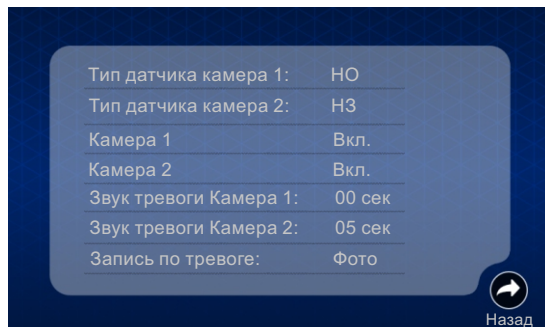

**Тип датчика Камера 1:** Выбор Н.О., Н.З. контактов датчика движения или Выкл. для первой камеры.

**Тип датчика Камера 2:** Выбор Н.О., Н.З. контактов датчика движения или Выкл. для второй камеры.

**Камера 1:** исключать или нет камеру 1 при просмотре.

**Камера 2:** исключать или нет камеру 2 при просмотре.

**Звук тревоги Камера 1:** время проигрывания звука тревоги при срабатывании датчика движения, подключенного к 1-й камере, от 0 до 30 секунд.

**Звук тревоги Камера 2:** время проигрывания звука тревоги при срабатывании датчика движения, подключенного к 2-й камере, от 0 до 30 секунд.

**Запись по тревоге:** Режим «Фото» - при срабатывании датчика фотографии будут записываться на внутреннюю память устройства. Режим «Видео» - при срабатывании датчика видеоролики будут записываться на SD карту.

**Назад:** Выход из текущего меню.

#### 5. Установка параметров экрана

В главном меню подведите курсор к пункту «Цвет» и нажмите «⚙️», чтобы войти в подменю.

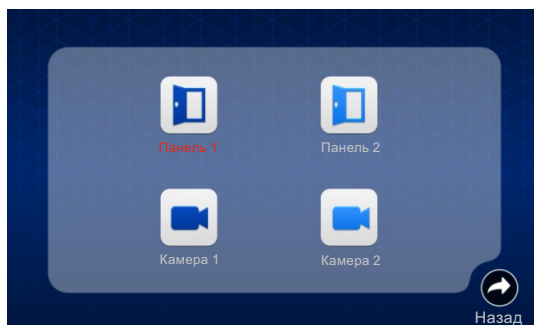

В данном подменю настройки яркости, контрастности и насыщенности могут регулироваться в отдельности для каждого канала: Панель 1, Панель 2, Камера 1 и Камера 2 для оптимального отображения на экране. Наведите курсор на Панель 1, Панель 2, Камера 1 или Камера 2 и нажмите «⚙️», чтобы войти в меню настройки.



☀️ — 25 Яркость, может быть задана от 0 до 50, по умолчанию 25.

🔵 — 25 Контрастность, может быть задана от 0 до 50, по умолчанию 25.

🌈 — 25 Насыщенность, может быть задана от 0 до 50, по умолчанию 25.

**Назад:** Выход из текущего меню.

#### 6. Воспроизведение

В главном меню подведите курсор к пункту «Файлы» и нажмите «⚙️», чтобы войти в подменю.

Доступны пункты «Файлы Видео» и «Файлы Фото».

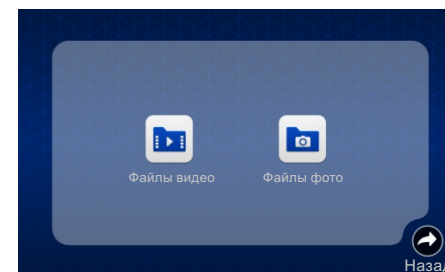





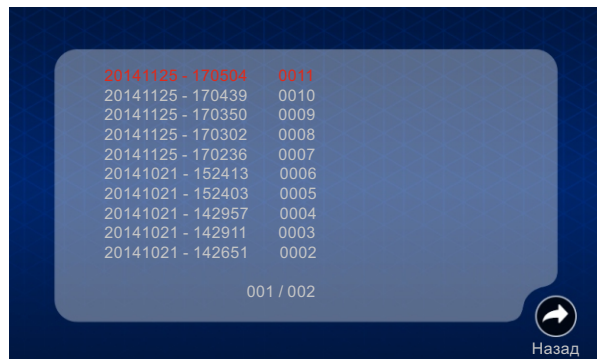

## 6.1 Файлы - Видео

Нажимайте кнопки «» и «» для перемещения по списку файлов, затем нажмите «» для просмотра записанного видеоролика. Во время воспроизведения нажимайте кнопки «» и «» для просмотра предыдущего или следующего видеоролика. Нажмите кнопку «» для выхода из режима просмотра.



## 6.2 Файлы - Фото

Нажимайте кнопки «» и «» для перемещения по списку файлов, затем нажмите «» для просмотра записанной фотографии. Во время воспроизведения нажимайте кнопки «» и «» для просмотра предыдущей или следующей фотографии. Нажмите кнопку «» для выхода из режима просмотра.

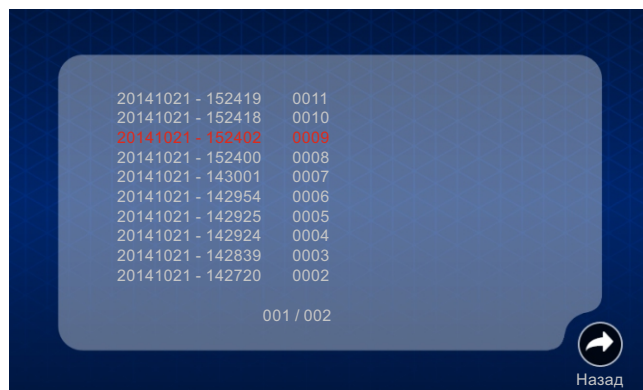

**Примечание:** Если на память устройства сохранено более 20 фотографий, они автоматически будут перенесены на SD карту, когда домофон перейдет в режим ожидания (при установленной SD карте).

## Подключение камер и датчиков движения

Камера 1 и Камера 2 имеют функцию записи по датчику движения. Когда датчик движения замкнет или разомкнет контакты, в зависимости от установки НО или НЗ в пункте меню «Тревога», то запись в домофоне активируется. Время записи 120 секунд. Во время записи нажмите , если необходимо остановить её и перейти в режим ожидания.

## Схема подключения:

 Можно использовать любые датчики движения, которые на своем выходе имеют Н.О. или Н.З. контакты. При появлении движения датчик замкнет или разомкнет выход своих контактов, в зависимости от установки НО или НЗ контакта в пункте меню «Тревога», при этом на входе домофона замкнется/разомкнется сигнальный на землю и в домофоне активируется запись с данной камеры.

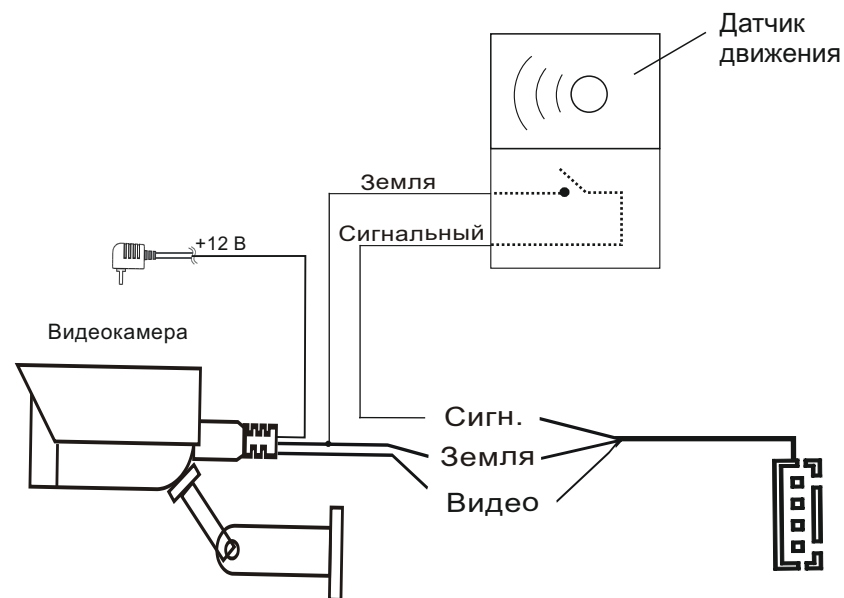

\*При отсутствии SD карты возможна только запись фото на внутреннюю память устройства (до 100 фото). При установленной SD карте – на карту возможна запись видео.

## Установка домофона



### Примечание:

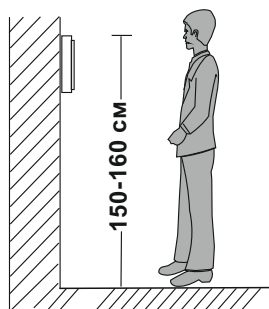

- Избегайте установки устройства вблизи источников излучения: телевизора, приемника и пр.
- Не разбирайте самостоятельно, чтобы избежать поражения электрическим током.
- Не бросайте, не трясите и не стучите по устройству. В противном случае это может привести к повреждению устройства.
- Выберите оптимальное место для установки домофона, во избежание неудобств при дальнейшем использовании.
- Отключите питание перед установкой.
- Устанавливайте домофон на расстоянии не менее 50 см от источников питания, для избежания наводок и помех.
- Устанавливайте подальше от воздействия электромагнитных полей и сильной влажности.

### Установите устройство следующим образом:

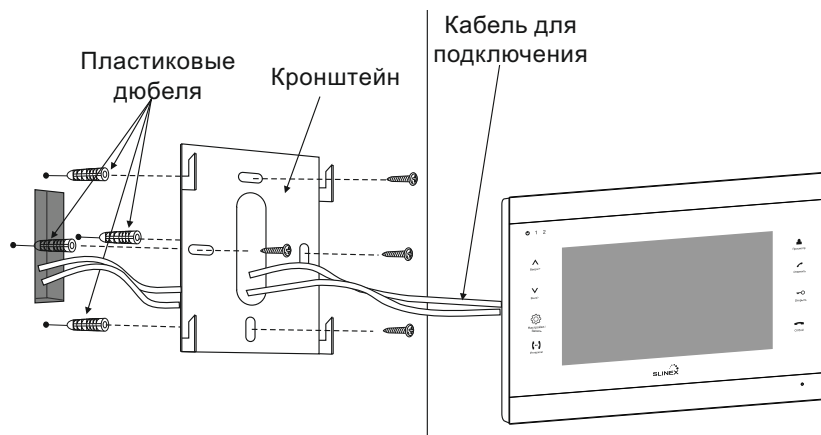

## Спецификация

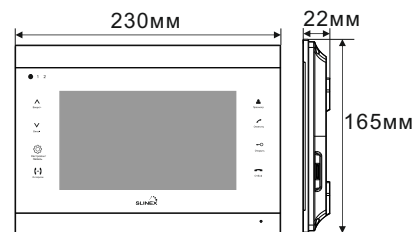

Экран	Цветной 7" TFT LCD (16:9)
Разрешение	800 × 480 (RGB)
Видео система	PAL/NTSC
Режим связи	Полу-дуплексная связь
Длительность разговора	120 секунд
Потребление питания в режиме ожидания	200 мА (макс)
Потребление питания в рабочем режиме	500 мА (макс)
Источник питания	~ 100 – 240 В
Рабочая температура	-10 – +55 °С
Установка	Накладной тип монтажа
Запись фото	До 100 фото на внутреннюю память
Запись видео	На SD карту до 32 Гб

## Комплект поставки

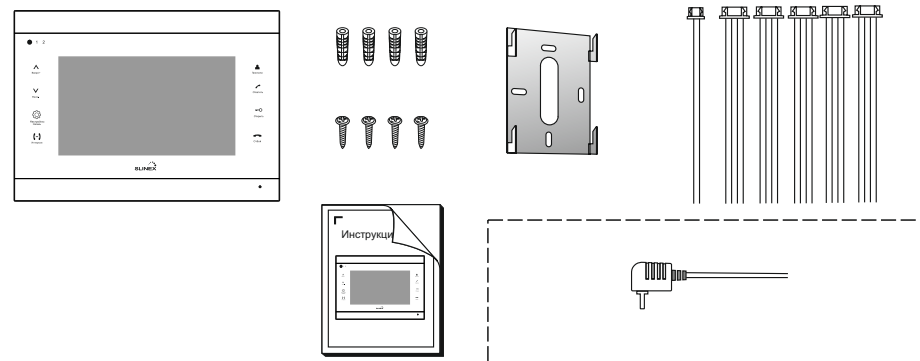

• Домофон	1 шт.
• Пласт. дюбеля	4 шт.
• Саморезы	4 шт.
• Кронштейн	1 шт.
• Соединительный кабель (4 контакта)	6 шт.
• Соединительный кабель (2 контакта)	2 шт.
• Инструкция	1 шт.
• Внешний источник питания	1 шт.
• Шнур питания	1 шт.

\* Обратите внимание, что внешний источник питания и шнур может не входить в комплект поставки, если он уже встроен в устройство.