

Инструкция по эксплуатации

Пылесос Bosch GAS 20 L 0.601.97B.000

Цены на товар на сайте:

http://bosch.vseinstrumenti.ru/uborka/pylesosy/promyshlennye_stroitelnye/universalnyi_pylesos_bosch_gas_20_l_0.601.97b.000/

Отзывы и обсуждения товара на сайте:

http://bosch.vseinstrumenti.ru/uborka/pylesosy/promyshlennye_stroitelnye/universalnyi_pylesos_bosch_gas_20_l_0.601.97b.000/#tab-Responses

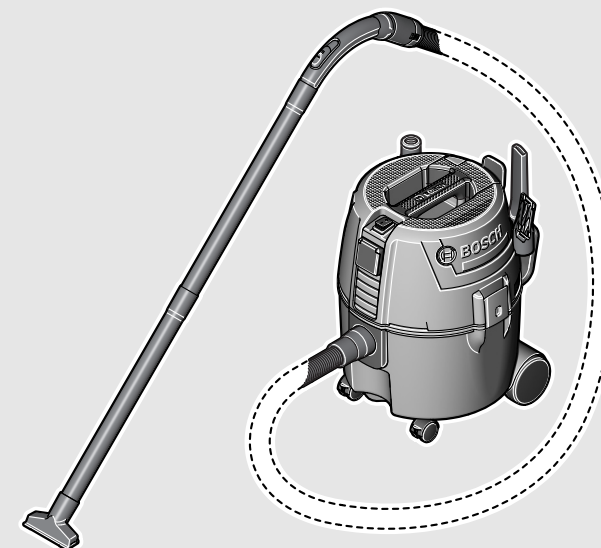

Robert Bosch GmbH

Power Tools Division
70745 Leinfelden-Echterdingen
Germany

www.bosch-pt.com

1 609 92A 085 (2013.03) PS / 185 EURO



1 609 92A 085

GAS 20 L SFC Professional



de Originalbetriebsanleitung
en Original instructions
fr Notice originale
es Manual original
pt Manual original
it Istruzioni originali
nl Oorspronkelijke
gebruiksaanwijzing
da Original brugsanvisning
sv Bruksanvisning i original
no Original driftsinstruks
fi Alkuperäiset ohjeet
el Πρωτότυπο οδηγιών χρήσης

tr Orijinal işletme talimatı
pl Instrukcja oryginalna
cs Původní návod k používání
sk Pôvodný návod na použitie
hu Eredeti használati utasítás
ru Оригинальное руководство по
эксплуатации
uk Оригінальна інструкція з
експлуатації
kk Пайдалану нұсқаулығының
түпнұсқасы
ro Instrucțiuni originale
bg Оригинална инструкция

mk Оригинално упатство за работа
sr Originalno uputstvo za rad
sl Izvirna navodila
hr Originalne upute za rad
et Algupärane kasutusjuhend
lv Instrukcijas oriģinālvadā
lt Originali instrukcija
ar تعليمات التشغيل الأصلية
fa دفترچه راهنمای اصلی



Deutsch	Seite	3
English	Page	8
Français	Page	14
Español	Página	19
Português.....	Página	25
Italiano	Pagina	30
Nederlands	Pagina	36
Dansk	Side	41
Svenska	Sida	46
Norsk	Side	51
Suomi	Sivu	56
Ελληνικά	Σελίδα	60
Türkçe	Sayfa	66
Polski	Strona	71
Česky	Strana	77
Slovensky.....	Strana	82
Magyar	Oldal	87
Русский	Страница	93
Українська.....	Сторінка	98
Қазақша.....	Бет	104
Română	Pagina	109
Български	Страница	115
Македонски	Страна	120
Srpski	Strana	126
Slovensko	Stran	131
Hrvatski	Stranica	136
Eesti	Lehekülj	141
Latviešu	Lappuse	146
Lietuviškai	Puslapis	151
عربي	صفحة	161
فارسی	صفحه	167

Deutsch

Sicherheitshinweise



Lesen Sie alle Sicherheitshinweise und Anweisungen. Versäumnisse bei der Einhaltung der Sicherheitshinweise und Anweisungen können elektrischen Schlag, Brand und/oder schwere Verletzungen verursachen.

Bewahren Sie diese Anweisungen gut auf.

- ▶ **Saugen Sie nicht Buchenholz- oder Eichenholzstaub, Gesteinsstaub oder Asbest.** Diese Stoffe gelten als krebserregend.

⚠ WARNUNG Benutzen Sie den Sauger nur, wenn Sie ausreichende Informationen für den Gebrauch des Saugers, die zu saugenden Stoffe und für deren sichere Beseitigung erhalten haben. Eine sorgfältige Einweisung verringert Fehlbedienung und Verletzungen.

- ▶ **Dieser Sauger ist nicht vorgesehen für die Benutzung durch Kinder und Personen mit eingeschränkten physischen, sensorischen oder geistigen Fähigkeiten oder mangelnder Erfahrung und Wissen.** Andernfalls besteht die Gefahr von Fehlbedienung und Verletzungen.
- ▶ **Beaufsichtigen Sie Kinder.** Damit wird sichergestellt, dass Kinder nicht mit dem Sauger spielen.
- ▶ **Die Reinigung und Wartung des Saugers durch Kinder darf nicht ohne Aufsicht erfolgen.**

⚠ WARNUNG Der Sauger ist geeignet zum Saugen von trockenen Stoffen und durch geeignete Maßnahmen auch zum Saugen von Flüssigkeiten. Das Eindringen von Flüssigkeiten erhöht das Risiko eines elektrischen Schlages.

- ▶ **Saugen Sie mit dem Sauger keine brennbaren oder explosiven Flüssigkeiten, zum Beispiel Benzin, Öl, Alkohol, Lösemittel.** Saugen Sie keine heißen oder brennenden Stäube. Betreiben Sie den Sauger nicht in explosionsgefährdeten Räumen. Die Stäube, Dämpfe oder Flüssigkeiten können sich entzünden oder explodieren.

⚠ WARNUNG Benutzen Sie die Steckdose nur für die in der Betriebsanleitung festgelegten Zwecke.

⚠ WARNUNG Schalten Sie den Sauger sofort aus, sobald Schaum oder Wasser austritt und entleeren Sie den Behälter. Der Sauger kann sonst beschädigt werden.

⚠ ACHTUNG Der Sauger darf nur in Innenräumen benutzt und aufbewahrt werden. Das Eindringen von Regen oder Nässe in das Saugeroberteil erhöht das Risiko eines elektrischen Schlages.

⚠ ACHTUNG Reinigen Sie den Schwimmer regelmäßig und prüfen Sie, ob er beschädigt ist. Die Funktion kann sonst beeinträchtigt sein. (siehe Bild 14, Seite 181 – 183)

▶ **Wenn der Betrieb des Saugers in feuchter Umgebung nicht vermeidbar ist, verwenden Sie einen Fehlerstromschutzschalter.** Der Einsatz eines Fehlerstromschutzschalters vermindert das Risiko eines elektrischen Schlages.

▶ **Schließen Sie den Sauger an ein ordnungsgemäß geerdetes Stromnetz an.** Steckdose und Verlängerungskabel müssen einen funktionsfähigen Schutzleiter besitzen.

▶ **Überprüfen Sie vor jeder Benutzung Sauger, Kabel und Stecker. Benutzen Sie den Sauger nicht, sofern Sie Schäden feststellen. Öffnen Sie den Sauger nicht selbst und lassen Sie ihn nur von qualifiziertem Fachpersonal und nur mit Original-Ersatzteilen reparieren.** Beschädigte Sauger, Kabel und Stecker erhöhen das Risiko eines elektrischen Schlages.

▶ **Überfahren oder quetschen Sie das Kabel nicht. Ziehen Sie nicht am Kabel, um den Stecker aus der Steckdose zu ziehen oder den Sauger zu bewegen.** Beschädigte Kabel erhöhen das Risiko eines elektrischen Schlages.

▶ **Ziehen Sie den Stecker aus der Steckdose, bevor Sie den Sauger warten oder reinigen, Geräteeinstellungen vornehmen, Zubehörteile wechseln oder den Sauger weglegen.** Diese Vorsichtsmaßnahme verhindert den unbeabsichtigten Start des Saugers.

▶ **Sorgen Sie für gute Belüftung am Arbeitsplatz.**

▶ **Lassen Sie den Sauger nur von qualifiziertem Fachpersonal mit Original-Ersatzteilen reparieren.** Damit wird sichergestellt, dass die Sicherheit des Saugers erhalten bleibt.

⚠ WARNUNG Der Sauger enthält gesundheitsgefährdenden Staub. Lassen Sie Reinigungs- und Wartungsvorgänge, einschließlich der Beseitigung der Staubsammelbehälter, nur von Fachleuten durchführen. Eine entsprechende Schutzausrüstung ist erforderlich. Betreiben Sie den Sauger nicht ohne das vollständige Filtersystem. Sie gefährden sonst Ihre Gesundheit.

▶ **Prüfen Sie vor der Inbetriebnahme den einwandfreien Zustand des Saugschlauchs. Lassen Sie dabei den Saugschlauch am Sauger montiert, damit nicht unbeabsichtigt Staub austritt.** Sie können sonst Staub einatmen.

▶ **Benutzen Sie den Sauger nicht als Sitzgelegenheit.** Sie können den Sauger beschädigen.

▶ **Verwenden Sie das Netzkabel und den Saugschlauch sorgfältig.** Sie können andere Personen damit gefährden.

▶ **Reinigen Sie den Sauger nicht mit direkt gerichtetem Wasserstrahl.** Das Eindringen von Wasser in das Saugeroberteil erhöht das Risiko eines elektrischen Schlages.

Weitere Sicherheits- und Arbeitshinweise

- ▶ **Beachten Sie die Netzspannung! Die Spannung der Stromquelle muss mit den Angaben auf dem Typenschild des Saugers übereinstimmen.**
- ▶ **Bitte informieren Sie sich über die gültigen Regelungen/Gesetze bezüglich des Umgangs mit gesundheitsgefährdenden Stäuben in Ihrem Land.**
- ▶ Um Energie zu sparen, schalten Sie den Sauger nur ein, wenn Sie ihn benutzen.
- ▶ **Für das Trockensaugen sollten Sie einen Staubbeutel einsetzen. Bei der Verwendung eines Staubbeutels bleibt der Faltenfilter länger frei, die Saugleistung bleibt länger erhalten und die Entsorgung des Staubes wird erleichtert.**
- ▶ **Entfernen Sie vor dem Nasssaugen den Staubbeutel und entleeren Sie den Behälter.**
- ▶ **Der Sauger verfügt über eine Ausblasfunktion. Blasen Sie die Abluft nicht in den freien Raum. Verwenden Sie die Ausblasfunktion nur mit einem sauberen Schlauch. Stäube können gesundheitsgefährdend sein.**
- ▶ **Nehmen Sie nach dem Saugen den Faltenfilter zur Vermeidung von Schimmelbildung heraus und lassen Sie diesen gut trocknen; insbesondere bevor Sie ihn zum Trockensaugen benutzen.**
- ▶ **Betreiben Sie den Sauger nur mit montiertem Faltenfilter.**
- ▶ **In den Sauger ist eine Schutzkontakt-Steckdose integriert. Sie können dort ein externes Elektrowerkzeug anschließen. Der Sauger wird über das angeschlossene Elektrowerkzeug automatisch in Betrieb genommen. Beachten Sie die maximal zulässige Anschlussleistung des angeschlossenen Elektrowerkzeugs.**
- ▶ **Der Sauger darf nicht als Wasserpumpe benutzt werden.** Der Sauger ist bestimmt für das Aufsaugen von Luft- und Wassergemisch.
- ▶ **Wischen Sie den Behälter von Zeit zu Zeit mit handelsüblichem, nicht scheuerndem Reinigungsmittel aus und lassen Sie diesen trocknen.**

Symbole

Die nachfolgenden Symbole sind für das Lesen und Verstehen der Betriebsanleitung von Bedeutung. Prägen Sie sich die Symbole und ihre Bedeutung ein. Die richtige Interpretation der Symbole hilft Ihnen, den Sauger besser und sicherer zu gebrauchen.

Symbol	Bedeutung
	GAS 20 L SFC: Allzwecksauger

Symbol	Bedeutung
--------	-----------

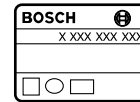

Sachnummer



⚠ VORSICHT **Lesen Sie alle Sicherheitshinweise und Anweisungen.** Versäumnisse bei der Einhaltung der Sicherheitshinweise und Anweisungen können elektrischen Schlag, Brand und/oder schwere Verletzungen verursachen.



Sauger der Staubklasse L nach IEC/EN 60335-2-69 zum **Trockensaugen** von gesundheitsgefährdenden Stäuben mit einem Expositions-Grenzwert > 1 mg/m³

Hinweis:

Die Anforderungen an den Durchlassgrad (Staubklasse L) wurde nur für das Trockensaugen nachgewiesen.

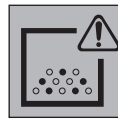

⚠ WARNUNG **Der Sauger enthält gesundheitsgefährdenden Staub. Lassen Sie Leerungs- und Wartungsvorgänge, einschließlich der Beseitigung der Staubsammelbehälter, nur von Fachleuten durchführen. Eine entsprechende Schutzausrüstung ist erforderlich. Betreiben Sie den Sauger nicht ohne das vollständige Filtersystem.** Sie gefährden sonst Ihre Gesundheit.



Benutzen Sie den Sauger nicht als Sitzgelegenheit oder Tritt



Ziehen Sie vor allen Arbeiten am Sauger den Netzstecker aus der Steckdose



Tragen Sie Gehörschutz.













Tragen Sie eine Staubschutzmaske.



Bewegungsrichtung



Reaktionsrichtung

Symbol	Bedeutung
	Wenden Sie für den Arbeitsschritt Kraft an.
I	Einschalten
O	Ausschalten
II	Fernschaltautomatik
	Verbotene Handlung
	Erlaubte Handlung
	nächster Handlungsschritt
P_1	Nennaufnahmeleistung
f	Frequenz
	Behältervolumen (Brutto)
	Nettovolumen
	max. Unterdruck
	max. Durchflussmenge
$P \rightarrow$	Saugleistung
A	Fläche Faltenfilter
L	Filterstaubklasse Sauger
	Schutzart
\oplus / I	Symbol für Schutzklasse I (mit Schutzleiter)
	Gewicht entsprechend EPTA-Procedure 01/2003
	BIA-Prüfzeugnis-Nr. für Filter/Sauger
L_{pA}	Schalldruckpegel
K	Unsicherheit

Lieferumfang

Allzwecksauger (siehe Bild 1)

Das vollständige Zubehör finden Sie in unserem Zubehörprogramm.

Bestimmungsgemäßer Gebrauch

Der Sauger ist bestimmt zum Aufsaugen und Absaugen von nicht gesundheitsgefährdenden Stoffen und nicht brennbaren Flüssigkeiten. Er ist geeignet für die erhöhten Beanspruchungen bei gewerblicher Nutzung, z. B. in Handwerk, Industrie und Werkstätten.

Sauger der Staubklasse L nach IEC/EN 60335-2-69 dürfen nur für das Aufsaugen und Absaugen von gesundheitsgefährdenden Stäuben mit einem Expositions-Grenzwert $> 1 \text{ mg/m}^3$ eingesetzt werden.

Benutzen Sie den Sauger nur, wenn Sie alle Funktionen voll einschätzen und ohne Einschränkungen durchführen können oder entsprechende Anweisungen erhalten haben.

Der Sauger hat eine Blasfunktion, z. B. zum Abtrocknen von Oberflächen.

Der Sauger verfügt über eine Steckdose mit Fernschaltautomatik zum Anschluss eines Elektrowerkzeugs mit Absaugfunktion.

Der Sauger darf grundsätzlich nicht in explosionsgefährdeten Räumen eingesetzt werden.

Technische Daten

Die Technischen Daten des Produkts sind in der Tabelle auf Seite 168 angegeben.

Die Angaben gelten für eine Nennspannung [U] von 230 V. Bei abweichenden Spannungen und in länderspezifischen Ausführungen können diese Angaben variieren.

Konformitätserklärung **CE**

Wir erklären in alleiniger Verantwortung, dass das unter „Technische Daten“ beschriebene Produkt mit den folgenden Normen oder normativen Dokumenten: EN 60335 und den Richtlinien 2011/65/EU, 2006/42/EG, 2004/108/EG einschließlich ihrer Änderungen übereinstimmt.

Technische Unterlagen (2006/42/EG) bei:
Robert Bosch GmbH, PT/ETM9,
D-70745 Leinfelden-Echterdingen

Dr. Egbert Schneider
Senior Vice President
Engineering

Helmut Heinzelmann
Head of Product Certification
PT/ETM9

R. Schneider i. V. *H. Heinzelmann*

Robert Bosch GmbH, Power Tools Division
D-70745 Leinfelden-Echterdingen
Leinfelden, 01.03.2013

Geräuschinformation













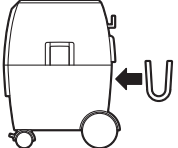

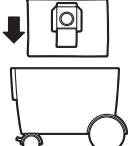

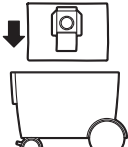
Die Messwerte des Produkts sind in der Tabelle auf Seite 168 angegeben.

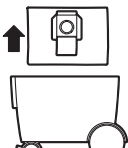

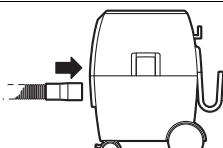



Messwerte für Geräusch ermittelt entsprechend EN 60704.

6 | Deutsch

Montage und Betrieb

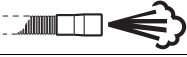
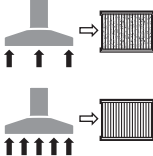
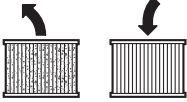
Die folgende Tabelle zeigt die Handlungsziele für Montage und Betrieb des Saugers. Die Anweisungen der Handlungsziele werden im angegebenen Bild gezeigt. Je nach Art der Anwendung sind unterschiedliche Kombinationen der Anweisungen erforderlich. Beachten Sie die Sicherheitshinweise.

Handlungsziel	Bild	Beachten Sie	Seite
Zubehörteile entnehmen			169
Schlauchhalter montieren			169
Staubbeutel einsetzen			170
Entsorgungssack einsetzen			171
Staubbeutel entsorgen		 	171
Schlauch montieren			172
Transportstellung			173
Ein-/Ausschalten			173

Handlungsziel	Bild	Beachten Sie	Seite
Elektrowerkzeug an Sauger anschließen, Fernschaltautomatik			174 – 176
Luftmenge regulieren			176
Blasfunktion			177
Semi-automatische Filterreinigung (SFC)			178
Faltenfilter wechseln			179 – 180
Schwimmer reinigen			181 – 183
Zubehör auswählen	–		184

Störungssuche

⚠️ WARNUNG Schalten Sie den Sauger sofort aus, sobald Schaum oder Wasser austritt und entleeren Sie den Behälter. Der Sauger kann sonst beschädigt werden.

- ▶ Der Sauger ist mit einem Schwimmer ausgestattet. Ist die maximale Füllhöhe erreicht, reduziert sich die Saugleistung. Kippen Sie den Ein-/Ausschalter in Position „0“ und entleeren Sie den Behälter.
- ▶ Sollte die Saugkraft so groß sein, dass sich das angeschlossene Elektrowerkzeug zu fest an die Arbeitsfläche ansaugt, regulieren Sie die Luftmenge.
- ▶ Bei nachlassender Saugleistung aktivieren Sie die semi-automatische Filterreinigung.

Wartung und Reinigung

- ▶ Halten Sie den Sauger und die Lüftungsschlitze sauber, um gut und sicher zu arbeiten.

Es ist mindestens einmal jährlich vom Hersteller oder einer unterwiesenen Person eine staubtechnische Überprüfung durchzuführen, z. B. auf Beschädigungen des Filters, Dichtigkeit des Saugers und Funktion der Kontrolleinrichtung.

Bei Saugern der Klasse L, die sich in verschmutzter Umgebung befanden, sollte das Äußere sowie alle Maschinenteile gereinigt oder mit Abdichtmitteln behandelt werden. Bei der Durchführung von Wartungs- und Reparaturarbeiten müssen

alle verunreinigten Teile, die nicht zufriedenstellend gereinigt werden können, entsorgt werden. Solche Teile müssen in undurchlässigen Beuteln in Übereinstimmung mit den gültigen Bestimmungen für die Beseitigung solchen Abfalls entsorgt werden.

Zur Wartung durch den Benutzer muss der Sauger demontiert, gereinigt und gewartet werden, soweit es durchführbar ist, ohne dabei eine Gefahr für das Wartungspersonal und andere Personen hervorzurufen. Vor der Demontage sollte der Sauger gereinigt werden, um eventuellen Gefahren vorzubeugen. Der Raum in dem der Sauger demontiert wird, sollte gut gelüftet werden. Tragen Sie während der Wartung eine persönliche Schutzausrüstung. Nach der Wartung sollte eine Reinigung des Wartungsbereichs erfolgen.

Wenn ein Ersatz der Anschlussleitung erforderlich ist, dann ist dies von Bosch oder einer autorisierten Kundendienststelle für Bosch-Elektrowerkzeuge auszuführen, um Sicherheitsgefährdungen zu vermeiden.

Kundendienst und Anwendungsberatung

Geben Sie bei allen Rückfragen und Ersatzteilbestellungen bitte unbedingt die 10-stellige Sachnummer laut Typenschild des Saugers an.

Der Kundendienst beantwortet Ihre Fragen zu Reparatur und Wartung Ihres Produkts sowie zu Ersatzteilen. Explosionszeichnungen und Informationen zu Ersatzteilen finden Sie

8 | English

auch unter:

www.bosch-pt.com

Das Bosch-Anwendungsberatungs-Team hilft Ihnen gerne bei Fragen zu unseren Produkten und deren Zubehör.

www.powertool-portal.de, das Internetportal für Handwerker und Heimwerker.

Deutschland

Robert Bosch GmbH

Servicezentrum Elektrowerkzeuge

Zur Luhne 2

37589 Kalefeld – Willershausen

Unter www.bosch-pt.com können Sie online Ersatzteile bestellen oder Reparaturen anmelden.

Kundendienst: Tel.: (0711) 40040480

Fax: (0711) 40040481

E-Mail: Servicezentrum.Elektrowerkzeuge@de.bosch.com

Anwendungsberatung: Tel.: (0711) 40040480

Fax: (0711) 40040482

E-Mail: Anwendungsberatung.pt@de.bosch.com

Österreich

Tel.: (01) 797222010

Fax: (01) 797222011

E-Mail: service.elektrowerkzeuge@at.bosch.com

Schweiz

Tel.: (044) 8471511

Fax: (044) 8471551

E-Mail: AfterSales.Service@de.bosch.com

Luxemburg

Tel.: +32 2 588 0589

Fax: +32 2 588 0595

E-Mail: outillage.gereedschap@be.bosch.com

Entsorgung

Sauger, Zubehör und Verpackungen sollen einer umweltgerechten Wiederverwertung zugeführt werden.

Werfen Sie den Sauger nicht in den Hausmüll!

Nur für EU-Länder:



Gemäß der Europäischen Richtlinie 2012/19/EU über Elektro- und Elektronik-Altgeräte und ihrer Umsetzung in nationales Recht müssen nicht mehr gebrauchsfähige Elektrowerkzeuge getrennt gesammelt und einer umweltgerechten Wiederverwertung zugeführt werden.

Änderungen vorbehalten.

English

Safety Notes



Read all safety warnings and all instructions. Failure to follow the warnings and instructions may result in electric shock, fire and/or serious injury.

Save these instructions.

- ▶ **Do not vacuum dust from beech or oak wood, masonry dust or asbestos.** These materials are considered carcinogenic.

⚠ WARNING Use the vacuum cleaner only after having received sufficient information on the usage of the vacuum cleaner, the materials to be vacuumed and their safe disposal. A thorough introduction reduces operating errors and injuries.

- ▶ **This vacuum cleaner is not intended for use by children and persons with reduced physical, sensory or mental capabilities, or lack of experience and knowledge.** Otherwise, there is danger of operating errors and injuries.

- ▶ **Supervise children.** This will ensure that children do not play with the vacuum cleaner.

- ▶ **Cleaning and user maintenance of the vacuum cleaner shall not be made by children without supervision.**

⚠ WARNING The vacuum cleaner is suitable for vacuuming dry materials and, by taking suitable measures, also for vacuuming liquids. The penetration of liquids increases the risk of an electric shock.

- ▶ **Do not vacuum inflammable or explosive fluids; for example, benzene, oil, alcohol, solvents. Do not vacuum hot or burning dust. Do not operate the machine in rooms where the danger of an explosion exists.** The dusts, vapours or fluids can ignite or explode.

⚠ WARNING Use the socket only for the purposes specified in of the operating instructions.

⚠ WARNING Switch the vacuum cleaner off immediately as soon as foam or water comes out, and empty the container. Otherwise, the vacuum cleaner can become damaged.

⚠ IMPORTANT The vacuum cleaner may only be used and stored indoors. The penetration of rain or moisture into the vacuum cleaner lid increases the risk of an electric shock.

⚠ IMPORTANT Clean the float at regular intervals, and check it for damage. Otherwise, its function can be impaired. (see Fig. 14, page 181 – 183)

- ▶ **When operating the vacuum cleaner in damp environments, use a residual current device (RCD).** Using a residual current device (RCD) reduces the risk of an electric shock.

- ▶ **Connect the vacuum cleaner to a properly earthed mains supply.** The socket outlet and the extension cable must have an operative protective conductor.

- ▶ **Before each use, check the vacuum cleaner, cable and plug. Do not use the vacuum cleaner when defects are detected. Do not open the vacuum cleaner yourself and have it repaired only by qualified personnel using original spare parts.** Damaged vacuum cleaner, cables and plugs increase the risk of an electric shock.
- ▶ **Do not drive over, crush or stretch the cable. Do not pull the cable to unplug the plug from the socket outlet or to move the vacuum cleaner.** Damaged cables increase the risk of an electric shock.
- ▶ **Before maintaining or cleaning the vacuum cleaner, making any adjustments, changing accessories or placing the vacuum cleaner aside, remove the plug from the socket outlet.** This safety measure prevents accidental starting of the vacuum cleaner.
- ▶ **Provide for good ventilation at the working place.**
- ▶ **Have the vacuum cleaner repaired only through qualified specialists and only using original spare parts.** This ensures that the safety of your vacuum cleaner is maintained.

⚠ WARNING The vacuum cleaner contains materials that are hazardous to one's health.

Have the emptying and maintenance, incl. the disposal of dust-collection containers, carried out only by specialists. Appropriate protective equipment is required. Do not operate the vacuum cleaner without the complete filter system. Otherwise there is danger to your own health.

- ▶ **Before restarting, check the proper condition of the vacuum hose. When doing this, leave the vacuum hose mounted to the vacuum cleaner to avoid dust from coming out.** Otherwise, you could possibly inhale dust.
- ▶ **Do not use the vacuum cleaner as a seat.** The vacuum cleaner could become damaged.
- ▶ **Use the mains cable and the vacuum hose carefully.** Other persons could be harmed.
- ▶ **Do not clean the vacuum cleaner with a water jet pointed directly at it.** The penetration of water into the vacuum cleaner lid increases the risk of an electric shock.

Products sold in GB only: Your product is fitted with an BS 1363/A approved electric plug with internal fuse (ASTA approved to BS 1362).

If the plug is not suitable for your socket outlets, it should be cut off and an appropriate plug fitted in its place by an authorised customer service agent. The replacement plug should have the same fuse rating as the original plug.

The severed plug must be disposed of to avoid a possible shock hazard and should never be inserted into a mains socket elsewhere.

Products sold in AUS and NZ only: Use a residual current device (RCD) with a rated residual current of 30 mA or less.

Additional Safety and Working Instructions

- ▶ **Observe the mains voltage! The voltage of the power source must correspond with the data on the type plate of the vacuum cleaner.**
- ▶ **Please inform yourself about the valid regulations/laws for your country concerning the handling of materials that are hazardous to one's health.**
- ▶ To save energy, only switch the vacuum cleaner on when using it.
- ▶ **For dry vacuuming, a dust bag should be inserted. When using a dust bag, the folded filter remains unclogged longer, the vacuuming performance is maintained longer, and the disposal of dust is made easier.**
- ▶ **Remove the dust bag and empty the container before wet vacuuming.**
- ▶ **The vacuum cleaner has a blower function. Do not blow the outgoing air randomly in enclosed areas. Use the blower function only with the a clean hose.** Dusts can be hazardous to one's health.
- ▶ **After vacuuming, remove the folded filter to prevent the forming of mould and allow it to dry thoroughly; especially before using it for dry vacuuming.**
- ▶ **Operate the vacuum cleaner only with the folded filter mounted.**
- ▶ **A socket outlet with earthing contact is integrated in the vacuum cleaner. An external power tool can be connected there. The vacuum cleaner is automatically put into operation via the power tool. Observe the maximal allowable load of the connected power tool.**
- ▶ **The vacuum cleaner may not be used as a water pump.** The vacuum cleaner is intended for vacuuming air and water mixtures.
- ▶ **Wipe out the container from time to time with a commercially available, non-scouring cleaning agent, and allow it to dry.**

Symbols

The following symbols are important for reading and understanding the operating instructions. Please take note of the symbols and their meaning. The correct interpretation of the symbols will help you to use the vacuum cleaner in a better and safer manner.

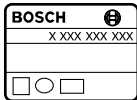
Symbol	Meaning
	GAS 20 L SFC: All-Purpose Vacuum Cleaner
	Article number

10 | English

Symbol	Meaning
	CAUTION Read all safety warnings and all instructions. Failure to follow the warnings and instructions may result in electric shock, fire and/or serious injury.
	Vacuum cleaners of dust category L according to IEC/EN 60335-2-69 for dry vacuuming of materials with an exposition limit value > 1 mg/m ³ that are hazardous to one's health. Note: The requirements for the ingress degree (dust category L) have only been proven for dry vacuuming.
	WARNING The vacuum cleaner contains materials that are hazardous to one's health. Have the emptying and maintenance, incl. the disposal of dust-collection containers, carried out only by specialists. Appropriate protective equipment is required. Do not operate the vacuum cleaner without the complete filter system. Otherwise there is danger to your own health.
	Do not use the vacuum cleaner as a seat or stepladder
	Before any work on the vacuum cleaner itself, pull the mains plug from the socket outlet
	Always wear ear protection.
	Wear a dust respirator.
	Movement direction
	Reaction direction
	Apply strength for the workstep.
I	Switching On

Symbol	Meaning
O	Switching Off
II	Remote automatic switching
	Prohibited action
	Permitted action
	Next step of action
P_1	Rated power input
f	Frequency
	Container volume (gross)
	Net volume
	Vacuum, max.
	Airflow, max.
P	Suction capacity
A	Surface of folded filter
L	Dust filter category of vacuum cleaner
	Degree of protection
\oplus / II	Symbol for protection class I (with protective conductor)
	Weight according to EPTA-Procedure 01/2003
	BIA test certificate number for filter/vacuum cleaner
L_{pA}	Sound pressure level
K	Uncertainty

Delivery Scope

All-Purpose Vacuum Cleaner (see figure 1)

A complete overview of accessories can be found in our accessories program.

Intended Use

The vacuum cleaner is intended for vacuuming and extraction of materials that are not hazardous to one's health and for non-flammable liquids. It is suitable for the increased demands of industrial usage, as required in trades, industry and workshops.

According to IEC/EN 60335-2-69, vacuum cleaners of dust category L may only be used for vacuuming and extraction of hazardous dusts with an exposition limit value > 1 mg/m³.

Use the vacuum cleaner only when you fully understand and can perform all functions without limitation, or have received appropriate instructions.

The vacuum cleaner has a blower function, e. g. for drying surfaces.

The vacuum cleaner has a socket outlet with remote automatic switching for connection of a power tool with extraction function.

The vacuum cleaner may generally not be used in rooms where the danger of an explosion exists.

Technical Data

The technical data of the machine are listed in the table on page 168.

The values given are valid for a nominal voltage [U] of 230 V. For different voltages and models for specific countries, these values can vary.

Declaration of Conformity

We declare under our sole responsibility that the product described under "Technical data" is in conformity with the following standards or standardization documents: EN 60335 and the directives 2011/65/EU, 2006/42/EC, 2004/108/EC including their amendments.

Technical file (2006/42/EC) at:
Robert Bosch GmbH, PT/ETM9,
D-70745 Leinfelden-Echterdingen

Dr. Egbert Schneider
Senior Vice President
Engineering

Helmut Heinzelmann
Head of Product Certification
PT/ETM9

ppa. Schneider *i.V. K. W.*

Robert Bosch GmbH, Power Tools Division
D-70745 Leinfelden-Echterdingen
Leinfelden, 01.03.2013









Noise Information



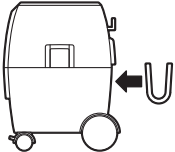

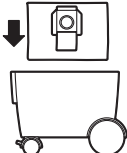

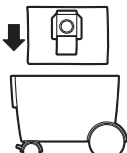



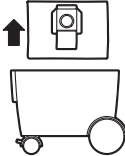

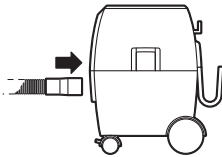

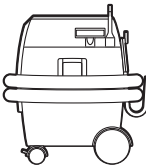
The measured values of the machine are listed in the table on page 168.

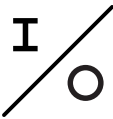
Measured sound values determined according to EN 60704.

Mounting and Operation

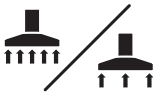
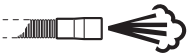
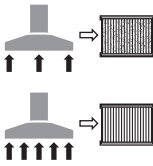
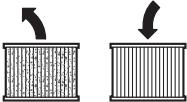
The following table indicates the action objectives for mounting and operation of the vacuum cleaner. The instructions for each action objective are shown aside. Depending on the type of application, various instruction combinations are required. Observe the safety instructions.

Action	Figure	Please observe	Page
Removing accessories			169
Mounting the hose holder			169
Inserting a dust bag			170
Inserting a disposal bag			171

12 English			
Action	Figure	Please observe	Page
Disposing of the dust bag 	5		171
Mounting the hose 	6		172
Transport position 	7		173
Switching On and Off 	8		173
Connecting a power tool to the vacuum cleaner; remote automatic switching 	9		174 - 176
Regulating the airflow 	10		176
Blower function 	11		177
Semi-automatic filter cleaning (SFC) 	12		178
Changing the folded filter 	13		179 - 180
Cleaning the float 	14		181 - 183
Selecting Accessories	-		184

Troubleshooting

⚠ WARNING Switch the vacuum cleaner off immediately as soon as foam or water comes out, and empty the container. Otherwise, the vacuum cleaner can become damaged.

- ▶ **The vacuum cleaner is equipped with a float. When the maximum filling height is reached, the suction capacity is reduced. Set the On/Off switch to position "0" and empty the container.**
- ▶ **If the suction force is so high that the connected power tool adheres too firmly against the working surface, regulate the airflow.**
- ▶ **When the vacuum performance decreases, activate the semi-automatic filter cleaning.**

Maintenance and Cleaning

- ▶ **For safe and proper working, always keep the vacuum cleaner and ventilation slots clean.**

A dust-technical inspection is to be carried out at least once every year by the manufacturer or an instructed person, e. g. for damage of the filter, tightness against leakage of the vacuum cleaner and function of the control/monitoring unit.

For category **L** vacuum cleaners that were in contaminated environments, the exterior as well as all machine parts should be cleaned or treated with sealants. When performing maintenance and repair work, all contaminated components that cannot be cleaned to satisfactory must be disposed of. Such components must be disposed of in impermeable plastic bags conforming with the valid regulations for the disposal of such waste.

For maintenance on behalf of the user, the vacuum cleaner must be disassembled, cleaned and maintained as far as feasible, without causing a risk for the maintenance personnel or other persons. Prior to disassembly, the vacuum cleaner should be cleaned in order to prevent any risks. The room/enclosure in which the vacuum cleaner is disassembled should be well ventilated. Wear personal protective equipment during maintenance. After the maintenance, the maintenance area should be cleaned.

If the replacement of the supply cord is necessary, this has to be done by Bosch or an authorized Bosch service agent in order to avoid a safety hazard.

After-sales Service and Application Service

In all correspondence and spare parts orders, please always include the 10-digit article number given on the type plate of the vacuum cleaner.

Our after-sales service responds to your questions concerning maintenance and repair of your product as well as spare parts. Exploded views and information on spare parts can also be found under:

www.bosch-pt.com

Bosch's application service team will gladly answer questions concerning our products and their accessories.

Great Britain

Robert Bosch Ltd. (B.S.C.)
P.O. Box 98
Broadwater Park
North Orbital Road
Denham
Uxbridge
UB 9 5HJ
Tel. Service: (0844) 7360109
Fax: (0844) 7360146
E-Mail: boschservicecentre@bosch.com

Ireland

Origo Ltd.
Unit 23 Magna Drive
Magna Business Park
City West
Dublin 24
Tel. Service: (01) 4666700
Fax: (01) 4666888

Australia, New Zealand and Pacific Islands

Robert Bosch Australia Pty. Ltd.
Power Tools
Locked Bag 66
Clayton South VIC 3169
Customer Contact Center
Inside Australia:
Phone: (01300) 307044
Fax: (01300) 307045
Inside New Zealand:
Phone: (0800) 543353
Fax: (0800) 428570
Outside AU and NZ:
Phone: +61 3 95415555
www.bosch.com.au

Republic of South Africa

Customer service
Hotline: (011) 6519600

Gauteng – BSC Service Centre

35 Roper Street, New Centre
Johannesburg
Tel.: (011) 4939375
Fax: (011) 4930126
E-Mail: bsctools@icon.co.za

KZN – BSC Service Centre

Unit E, Almar Centre
143 Crompton Street
Pinetown
Tel.: (031) 7012120
Fax: (031) 7012446
E-Mail: bsc.dur@za.bosch.com

Western Cape – BSC Service Centre

Democracy Way, Prosperity Park
Milnerton
Tel.: (021) 5512577
Fax: (021) 5513223
E-Mail: bsc@zsd.co.za

14 | Français

Bosch Headquarters

Midrand, Gauteng
 Tel.: (011) 6519600
 Fax: (011) 6519880
 E-Mail: rbsa-hq.pts@za.bosch.com

Disposal

The vacuum cleaner, accessories and packaging should be sorted for environmental-friendly recycling.

Do not dispose of the vacuum cleaner into household waste!

Only for EC countries:

According to the European Guideline 2012/19/EU for Waste Electrical and Electronic Equipment and its implementation into national right, power tools that are no longer usable must be collected separately and disposed of in an environmentally correct manner.

Subject to change without notice.

Français**Avertissements de sécurité**

Il est impératif de lire toutes les consignes de sécurité et toutes les instructions. Le non-respect des avertissements et instructions indiqués ci-après peut conduire à une électrocution, un incendie et/ou de graves blessures.

Garder précieusement ces instructions.

- ▶ **N'aspirez pas les poussières de hêtre ou de chêne, ni les poussières de pierre ou d'amiante.** Ces matériaux sont considérés cancérogènes.

⚠ AVERTISSEMENT N'utilisez l'aspirateur qu'après avoir acquis suffisamment d'informations relatives à l'utilisation de l'aspirateur, les matériaux à aspirer et leur élimination en toute sécurité. Une formation minutieuse réduit les faux managements et les blessures.

- ▶ **Cet aspirateur n'est pas conçu pour être utilisé par des enfants et personnes souffrant d'un handicap physique, sensoriel ou mental ou par des personnes n'ayant pas l'expérience et/ou les connaissances nécessaires.** Sinon, il y a un risque de mauvaise utilisation et de blessures.
- ▶ **Ne laissez pas les enfants sans surveillance.** Veillez à ce que les enfants ne jouent pas avec l'aspirateur.
- ▶ **Les enfants ne doivent pas nettoyer ou effectuer des travaux d'entretien sans surveillance.**

⚠ AVERTISSEMENT L'aspirateur est conçu pour aspirer des matières sèches et, moyennant des mesures appropriées, également pour aspirer des liquides. La pénétration de liquides augmente le risque d'un choc électrique.

- ▶ **Ne pas utiliser l'aspirateur pour aspirer des liquides inflammables ou explosifs, p. ex. essence, huile, alcool, solvant. Ne pas aspirer de poussières très chaudes ou incandescentes. Ne pas utiliser l'aspirateur dans des locaux présentant des risques d'explosion.** Les poussières, vapeurs ou liquides risquent de s'enflammer ou d'exploser.

⚠ AVERTISSEMENT La prise de courant ne doit être utilisée que pour les usages définis dans ces instructions d'utilisation.

⚠ AVERTISSEMENT Arrêtez immédiatement l'aspirateur dès que de la mousse ou de l'eau en ressort et videz la cuve. Sinon, l'aspirateur risque d'être endommagé.

⚠ ATTENTION L'aspirateur ne doit être utilisé et stocké qu'à l'intérieur. La pénétration de pluie ou de l'humidité à l'intérieur de la partie supérieure de l'aspirateur augmente le risque de choc électrique.

⚠ ATTENTION Nettoyez régulièrement le flotteur et vérifiez qu'il est en parfait état. Autrement, son fonctionnement peut être entravé. (voir figure 14, page 181 – 183)

- ▶ **Si l'usage d'un aspirateur dans un emplacement humide est inévitable, utiliser une alimentation protégée par un dispositif à courant différentiel résiduel (RCD).** L'usage d'un RCD réduit le risque d'électrocution.

- ▶ **Brancher l'aspirateur sur le réseau de courant électrique correctement relié à la terre.** La prise de courant ainsi que la rallonge électrique doivent être munies d'un conducteur de protection en bon état.

- ▶ **Avant toute utilisation, contrôler l'aspirateur, la fiche et le câble. Ne pas utiliser l'aspirateur si des défauts sont constatés. Ne pas ouvrir l'aspirateur soi-même et ne le faire réparer que par une personne qualifiée et utiliser seulement des pièces de rechange d'origine.** Des aspirateurs, un câble et/ou une fiche endommagés augmentent le risque d'un choc électrique.

- ▶ **Ne pas écraser ni coincer le câble. Ne pas tirer sur le câble pour retirer la fiche de la prise de courant ou pour déplacer l'aspirateur.** Un câble endommagé augmente le risque d'électrocution.

- ▶ **Retirer la fiche de la prise de courant avant d'effectuer des travaux d'entretien sur l'aspirateur ou de le nettoyer, d'effectuer des travaux de réglage, de changer des accessoires, ou de ranger l'aspirateur.** De telles mesures de sécurité préventives réduisent le risque de démarrage accidentel de l'aspirateur.

- ▶ **Veiller à bien aérer la zone de travail.**

- ▶ **Ne faire réparer l'aspirateur que par du personnel qualifié et seulement avec des pièces de rechange d'origine.** Ceci garantit le maintien de la sécurité de l'aspirateur.

⚠ AVERTISSEMENT L'aspirateur contient de la poussière nocive à la santé.

Ne faire vider et entretenir, aussi bien qu'éliminer les bacs de récupération des poussières que par des spécialistes. Un équipement de protection approprié est néces-

saire. **Ne pas faire fonctionner l'aspirateur sans le système de filtre complet.** Sinon, vous risquez de mettre votre santé en danger.

- ▶ **Avant la mise en service, contrôler l'état impeccable du tuyau d'aspiration. Laisser le tuyau d'aspiration raccordé à l'aspirateur pour éviter que de la poussière ne sorte involontairement.** Sinon, vous risquez d'aspirer de la poussière.
- ▶ **Ne vous asseyez jamais sur l'aspirateur.** Vous risquez d'endommager l'aspirateur.
- ▶ **Soyez prudent lors de l'utilisation du câble de secteur et du tuyau d'aspiration.** Vous pourriez autrement mettre en danger d'autres personnes.
- ▶ **Ne dirigez jamais un jet d'eau directement sur l'aspirateur pour le nettoyer.** La pénétration d'eau à l'intérieur de la partie supérieure de l'aspirateur augmente le risque de choc électrique.







Autres instructions de sécurité et d'utilisation

- ▶ **Tenez compte de la tension du réseau ! La tension de la source de courant doit correspondre aux indications se trouvant sur la plaque signalétique de l'aspirateur.**
- ▶ **En ce qui concerne la manipulation de poussières nocives à la santé, s'informer sur les directives/lois en vigueur dans votre pays.**
- ▶ Afin d'économiser l'énergie, ne mettez en marche l'aspirateur que quand vous l'utilisez.
- ▶ **Pour l'aspiration à sec, il est recommandé d'utiliser un sac à poussières. En utilisant un sac à poussières, le filtre à plis ne s'obstrue pas aussi rapidement, il en résulte une meilleure capacité d'aspiration à long terme et l'élimination des poussières s'en trouve facilitée.**
- ▶ **Avant d'aspirer des liquides, retirez le sac à poussières et videz la cuve.**
- ▶ **L'aspirateur est doté d'une fonction d'échappement. Ne soufflez pas l'air d'évacuation dans l'espace. N'utilisez la fonction d'échappement qu'avec un tuyau flexible propre.** Les poussières peuvent être nuisibles à la santé.
- ▶ **Une fois l'aspiration terminée, enlevez le filtre à plis pour éviter la formation de moisissures et laissez-le sécher complètement, surtout avant de l'utiliser pour l'aspiration de matières sèches.**
- ▶ **Ne faites fonctionner l'aspirateur que lorsque le filtre à plis est monté.**
- ▶ **Une prise de courant avec contact de mise à la terre est intégrée dans l'aspirateur. Il est possible d'y connecter un outil électroportatif externe. L'aspirateur est automatiquement mis en fonctionnement par l'intermédiaire de l'outil électroportatif. Respectez la puissance connectée électrique maximale de l'outil électroportatif raccordé.**
- ▶ **Ne pas utiliser l'aspirateur comme pompe à eau.** L'aspirateur est conçu pour aspirer des mélanges d'air et d'eau.

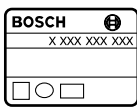















- ▶ **Nettoyez de temps en temps la cuve au moyen d'un détergent non abrasif disponible dans le commerce et laissez-la sécher.**

Symboles

Les symboles suivants sont importants pour pouvoir lire et mieux comprendre le mode d'emploi. Veuillez mémoriser ces symboles et leur signification. L'interprétation correcte des symboles vous permettra de mieux utiliser votre aspirateur et en toute sécurité.

Symbole	Signification
	GAS 20 L SFC : Aspirateur universel
	N° d'article X XXX XXXX XXX
	ATTENTION Il est impératif de lire toutes les consignes de sécurité et toutes les instructions. Le non-respect des avertissements et instructions indiqués ci-après peut conduire à une électrocution, un incendie et/ou de graves blessures.
	
	Aspirateur de la classe de poussières L conformément à la norme IEC/EN 60335-2-69 pour aspirer à sec des poussières nocives d'une valeur limite d'exposition de > 1 mg/m ³
	Note : Les exigences relatives au degré de perméabilité (classe des poussières L) ne s'appliquent qu'à l'aspiration à sec.
	AVERTISSEMENT L'aspirateur contient de la poussière nocive à la santé. Ne faire vider et entretenir, aussi bien qu'éliminer les bacs de récupération des poussières que par des spécialistes. Un équipement de protection approprié est nécessaire. Ne pas faire fonctionner l'aspirateur sans le système de filtre complet. Sinon, vous risquez de mettre votre santé en danger.
	Ne vous asseyez jamais sur l'aspirateur et ne l'utilisez pas en tant qu'échelle

16 | Français

Symbole	Signification
	Avant d'effectuer des travaux sur l'aspirateur, retirez la fiche de la prise de courant
	Portez une protection acoustique.
	Portez un masque anti-poussières.
	Direction de déplacement
	Direction de réaction
	Appliquez de la force pour cette opération.
I	Mise en marche
O	Arrêt
II	Commutation automatique à distance
	Interdit
	Action permise
	Prochaine action
P_1	Puissance nominale absorbée
f	Fréquence
	Contenance du réservoir (brut)
	Contenance nette du réservoir
	Dépression max.
	Débit max.
P 	Capacité d'aspiration
IIA	Surface filtre à plis
L	Classe de poussière du filtre de l'aspirateur
	Type de protection
	Symbole pour classe de protection I (avec conducteur de protection)
	Poids suivant EPTA-Procedure 01/2003

Symbole	Signification
	N° d'homologation BIA pour filtre/aspirateur
L_{pA}	Niveau de pression acoustique
K	Incertitude

Accessoires fournis

Aspirateur universel (cf. figure 1)

Vous trouverez les accessoires complets dans notre programme d'accessoires.

Utilisation conforme

L'aspirateur est conçu pour l'aspiration de poussières qui ne sont pas nuisibles à la santé ainsi que pour l'aspiration de liquides inflammables. Il est approprié pour une utilisation intensive professionnelle, par exemple dans l'artisanat, l'industrie ainsi que dans les ateliers.

Les aspirateurs de la classe de poussières L conformément à la norme IEC/EN 60335-2-69 ne doivent être utilisés que pour aspirer des poussières nocives d'une valeur limite d'exposition de $> 1 \text{ mg/m}^3$.

N'utilisez l'aspirateur qu'après vous être familiarisé avec toutes ses fonctions et que vous êtes en mesure de l'utiliser sans réserve ou après avoir reçu des instructions correspondantes.

L'aspirateur est doté d'une fonction de soufflage, par exemple pour sécher des surfaces.

L'aspirateur est doté d'une prise avec commutation automatique à distance pour raccorder un outil électroportatif avec fonction d'aspiration.

Ne jamais utiliser l'aspirateur dans des pièces présentant des risques d'explosion.

Caractéristiques techniques

Les caractéristiques techniques du produit sont indiquées dans le tableau à la page 168.

Ces indications sont valables pour une tension nominale de [U] 230 V. Ces indications peuvent varier pour des tensions plus basses ainsi que pour des versions spécifiques à certains pays.

Déclaration de conformité **CE**

Nous déclarons sous notre propre responsabilité que le produit décrit sous « Caractéristiques Techniques » est en conformité avec les normes ou documents normatifs suivants : EN 60335 conformément aux règlements des directives 2011/65/UE, 2006/42/CE, 2004/108/CE, ainsi qu'à leurs modifications.

Dossier technique (2006/42/CE) auprès de :
Robert Bosch GmbH, PT/ETM9,
D-70745 Leinfelden-Echterdingen

Dr. Egbert Schneider
Senior Vice President
Engineering

Helmut Heinzelmann
Head of Product Certification
PT/ETM9

ppa. Schickel i.V. *K. W. K.*

Robert Bosch GmbH, Power Tools Division
D-70745 Leinfelden-Echterdingen
Leinfelden, 01.03.2013







Informations concernant le niveau sonore

Les valeurs de mesure du produit sont indiquées dans le tableau à la page 168.









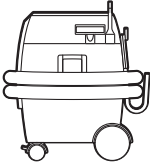

Valeurs de mesure du niveau sonore relevées conformément à la norme EN 60704.

Montage et mise en service

Le tableau ci-après indique les modes opératoires pour le montage et l'utilisation de l'aspirateur. Les instructions relatives à chaque mode opératoire sont illustrées dans la figure indiquée. Selon le type d'application, différentes combinaisons d'instructions sont nécessaires. Tenez compte des consignes de sécurité.

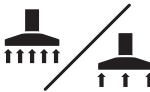
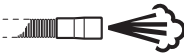
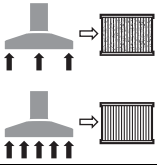
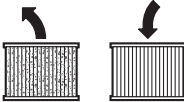
Opération	Figure	Respectez	Page
Retrait des accessoires	1		169
Montage du porte-tuyau	2		169
Montage/remplacement du sac à poussières	3		170
Montage du sac d'élimination	4		171
Élimination du sac à poussières	5	 	171
Montage du tuyau flexible	6		172

18 | Français

Opération	Figure	Respectez	Page
Position de transport 	7		173
Mise en marche/arrêt 	8		173
Branchement de l'outil électroportatif sur l'aspirateur, commutation automatique à distance 	9		174 – 176
Régulation du débit d'air 	10		176
Fonction de soufflage 	11		177
Nettoyage semi-automatique du filtre (SFC) 	12		178
Remplacement du filtre à plis 	13		179 – 180
Nettoyage du flotteur 	14		181 – 183
Sélection des accessoires	–		184

Détection des pannes

⚠ AVERTISSEMENT Arrêtez immédiatement l'aspirateur dès que de la mousse ou de l'eau en ressort et videz la cuve. Sinon, l'aspirateur risque d'être endommagé.

- ▶ **L'aspirateur est équipé d'un flotteur. Lorsque le niveau de remplissage maximum est atteint, la puissance d'aspiration se réduit. Amenez l'interrupteur Marche/Arrêt en position « 0 » et videz la cuve.**
- ▶ **Si la puissance d'aspiration était trop forte et que l'outil électroportatif branché adhérerait trop fermement à la surface de travail, réglez la quantité d'air.**
- ▶ **Activez le nettoyage semi-automatique du filtre lorsque la puissance diminue.**

Nettoyage et entretien

- ▶ **Toujours tenir propres l'outil électroportatif ainsi que les fentes de ventilation afin d'obtenir un travail impeccable et sûr.**

Un contrôle conformément aux prescriptions relatives à l'aspiration de poussières, durant lequel sont contrôlés p. ex. un endommagement éventuel du filtre, l'étanchéité de l'aspirateur et le fonctionnement correct des installations de contrôle, doit être effectué au moins une fois par an par le fabricant de l'appareil ou par une personne initiée dans ce domaine.

Il est recommandé de nettoyer les parties extérieures des aspirateurs de la classe L qui se trouvaient dans un environnement sale ainsi que toutes les parties de la machine, ou de les traiter avec des agents d'étanchéité. Lors des travaux d'entre-

tien ou de réparation, toutes les parties encrassées qui ne peuvent pas être nettoyées de manière satisfaisante doivent être éliminées. Ces pièces doivent être mises dans des sacs étanches conformément aux prescriptions en vigueur relatives à l'élimination des déchets de cette sorte.

Pour les travaux d'entretien effectués par l'utilisateur, l'aspirateur doit être démonté, nettoyé et entretenu dans la mesure du possible, sans que cela ne présente un danger pour le personnel chargé des travaux d'entretien et de maintenance ou pour d'autres personnes. Avant de procéder au démontage, il est recommandé de nettoyer l'appareil afin de prévenir des dangers éventuels. Veillez à une bonne aération de la pièce dans laquelle l'aspirateur est censé être démonté. Pendant les travaux d'entretien, portez un équipement personnel de protection. Une fois les travaux d'entretien terminés, il est recommandé de nettoyer l'endroit de travail.

Dans le cas où un remplacement de la fiche de raccordement s'avère nécessaire, ceci ne doit être effectué que par Bosch ou une station de Service Après-Vente agréée pour outillage Bosch afin d'éviter des dangers de sécurité.

Service Après-Vente et Assistance

Pour toute demande de renseignement ou commande de pièces de rechange, nous précisons impérativement le numéro d'article à dix chiffres de l'aspirateur indiqué sur la plaque signalétique.

Notre Service Après-Vente répond à vos questions concernant la réparation et l'entretien de votre produit et les pièces de rechange. Vous trouverez des vues éclatées ainsi que des informations concernant les pièces de rechange également sous :

www.bosch-pt.com

Les conseillers techniques et assistants Bosch sont à votre disposition pour répondre à vos questions concernant nos produits et leurs accessoires.

France

Vous êtes un utilisateur, contactez :
Le Service Clientèle Bosch Outillage Electroportatif
Tel. : 0811 360122
(coût d'une communication locale)
Fax : (01) 49454767
E-Mail : contact.outillage-electroportatif@fr.bosch.com

Vous êtes un revendeur, contactez :
Robert Bosch (France) S.A.S.
Service Après-Vente Electroportatif
126, rue de Stalingrad
93705 DRANCY Cédex
Tel. : (01) 43119006
Fax : (01) 43119033
E-Mail : sav.outillage-electroportatif@fr.bosch.com

Belgique, Luxembourg

Tel. : +32 2 588 0589
Fax : +32 2 588 0595
E-Mail : outillage.gereedschap@be.bosch.com

Suisse

Tel. : (044) 8471512
Fax : (044) 8471552
E-Mail: Aftersales.Service@de.bosch.com

Élimination des déchets

Les aspirateurs, ainsi que leurs accessoires et emballages, doivent pouvoir suivre chacun une voie de recyclage appropriée.

Ne jetez pas les aspirateurs dans les ordures ménagères !

Seulement pour les pays de l'Union Européenne :



Conformément à la directive européenne 2012/19/UE relative aux déchets d'équipements électriques et électroniques et sa mise en vigueur conformément aux législations nationales, les outils électroportatifs dont on ne peut plus se servir doivent être isolés et suivre une voie de recyclage appropriée.

Sous réserve de modifications.

Español

Instrucciones de seguridad



Lea íntegramente estas advertencias de peligro e instrucciones. En caso de no atenderse a las advertencias de peligro e instrucciones siguientes, ello puede ocasionar una descarga eléctrica, un incendio y/o lesión grave.

Guarde estas instrucciones en un lugar seguro.

► **No aspire polvo de madera de haya, encina o roble ni polvo de piedra o amianto.** Estas sustancias son cancerígenas.

⚠ ADVERTENCIA Únicamente use el aspirador si ha recibido suficiente información

sobre el uso del mismo y sobre las sustancias a aspirar, así como sobre la forma segura de desecharlas. Una instrucción exhaustiva en el uso reduce el riesgo de un manejo incorrecto y lesión.

► **Este aspirador no ha sido diseñado para ser utilizado por niños o por personas que presenten una discapacidad física, sensorial o mental, o que dispongan de una experiencia y/o conocimientos insuficientes.** En caso contrario existe el riesgo de un manejo incorrecto y de lesión.

► **Vigile a los niños.** Con ello se evita que los niños jueguen con el aspirador.

► **Los niños no deberán realizar trabajos de limpieza ni de mantenimiento en el aspirador sin la debida vigilancia.**

⚠ ADVERTENCIA El aspirador es apropiado para aspirar materiales secos y, tomando las medidas oportunas, también para aspirar líquidos. La penetración de líquidos comporta un mayor riesgo de electrocución.

20 | Español

▶ **No aspire con el aspirador líquidos inflamables o explosivos como, p. ej., gasolina, aceite, alcohol o disolventes. No aspire material en polvo caliente o ardiendo. No utilice el aspirador en recintos con peligro de explosión.** El material en polvo, los vapores o los líquidos pueden incendiarse o explotar.

⚠ ADVERTENCIA **Solamente utilice la toma de corriente para los fines estipulados en las instrucciones de uso.**

⚠ ADVERTENCIA **Desconecte inmediatamente el aspirador si rebosa espuma o agua, y vacíe el depósito.** En el caso contrario podría deteriorarse el aspirador.

⚠ ATENCIÓN **El aspirador solamente deberá utilizarse y guardarse en el interior.** Puede exponerse a una descarga eléctrica si penetra lluvia o humedad en la parte superior del aspirador.

⚠ ATENCIÓN **Limpie el flotador con regularidad y controle si está dañado.** De lo contrario podría verse afectada su función. (véase la figura 14, página 181 – 183)

- ▶ **Si fuese imprescindible utilizar el aspirador en un entorno húmedo, es necesario conectarlo a través de un fusible diferencial.** La aplicación de un fusible diferencial reduce el riesgo a recibir una descarga eléctrica.
- ▶ **Conecte el aspirador a una red conectada a tierra de forma reglamentaria.** La toma de corriente y los cables de prolongación deberán disponer de un conductor de protección que actúe correctamente.
- ▶ **Antes de cada uso inspeccione el estado del aspirador, del cable y del enchufe. No utilice el aspirador en caso de detectar un daño. No abra el aspirador por su propia cuenta, y solamente déjelo reparar por un profesional, empleando para ello, piezas de repuesto originales.** Los aspiradores, cables, o enchufes dañados comportan un mayor riesgo de electrocución.
- ▶ **No aplaste el cable ni pase por encima de él. No tire del cable para sacar el enchufe de la toma de corriente o para mover el aspirador.** Un cable dañado comporta un mayor riesgo de electrocución.
- ▶ **Saque el enchufe de la red antes de realizar trabajos de mantenimiento, limpieza o ajuste, antes de cambiar de accesorio, o al guardar el aspirador.** Esta medida preventiva reduce el riesgo de conectar accidentalmente el aspirador.
- ▶ **Observe que esté bien ventilado el puesto de trabajo.**
- ▶ **Solamente haga reparar su aspirador por un profesional cualificado y empleando piezas de repuesto originales.** Con ello se mantiene la seguridad del aspirador.

⚠ ADVERTENCIA **El aspirador contiene polvo nocivo para la salud. Solamente deje que un profesional realice los trabajos de vaciado y mantenimiento, inclusive la eliminación del depósito. Se precisa del correspondiente equipo de protección. No utilice el aspirador sin tener montado íntegramente el sistema de filtros.** De lo contrario ello podría afectar a su salud.

- ▶ **Antes de la puesta en funcionamiento verifique que la manguera de aspiración se encuentre en perfecto estado. Deje montada la manguera de aspiración en el aspirador para evitar la salida fortuita de polvo.** En caso contrario podría llegar Ud. a inspirar polvo.
- ▶ **No utilice el aspirador para sentarse.** Podría dañar el aspirador.
- ▶ **Utilice el cable de red y la manguera de aspiración con cuidado.** Podría poner en peligro a otras personas.
- ▶ **No limpie el aspirador aplicando directamente un chorro de agua contra el mismo.** Puede exponerse a una descarga eléctrica si penetra agua en la parte superior del aspirador.
- ▶ **El enchufe macho de conexión, debe ser conectado solamente a un enchufe hembra de las mismas características técnicas del enchufe macho en materia.**







Instrucciones de seguridad y operación adicionales



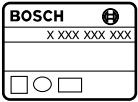













- ▶ **¡Observe la tensión de red! La tensión de alimentación deberá coincidir con las indicaciones en la placa de características del aspirador.**
- ▶ **¡Infórmese sobre las regulaciones/legislación vigentes en su país relativas a la manipulación de materiales en polvo nocivos para la salud.**
- ▶ Para ahorrar energía, solamente conecte el aspirador cuando vaya a utilizarlo.
- ▶ **Al aspirar en seco deberá emplearse un saco colector de polvo. Si se utiliza un saco colector de polvo se mantiene limpio más tiempo el filtro de pliegues, se prolonga la operación con un elevado rendimiento de aspiración, y se facilita la eliminación del polvo.**
- ▶ **Antes de aspirar líquidos retire el saco colector de polvo y vacíe el depósito.**
- ▶ **El aspirador dispone de una función de soplado. No dejar salir el aire a escape libre (sin manguera conectada). Solamente utilice la función de soplado en combinación con una manguera limpia.** Los materiales en polvo pueden ser nocivos para la salud.
- ▶ **Para evitar la formación de moho, una vez finalizado el trabajo, saque el filtro de pliegues y déjelo secar completamente, especialmente antes de utilizarlo para aspirar en seco.**
- ▶ **Únicamente trabaje con el aspirador teniendo montado el filtro de pliegues.**
- ▶ **En el aspirador va integrada una toma de corriente con contacto de protección. Puede conectar a ella una herramienta eléctrica externa. El aspirador se conecta entonces automáticamente al poner en marcha la herramienta eléctrica. Tenga en cuenta la potencia máxima admisible de la herramienta eléctrica a conectar.**
- ▶ **El aspirador no deberá usarse como bomba de agua.** El aspirador ha sido concebido para aspirar agua junto con aire.

- **Limpie de vez en cuando el depósito con un detergente no abrasivo usual en el comercio, y déjelo secar.**

Símbolos

Los símbolos siguientes le ayudarán a entender las instrucciones de servicio al leerlas. Es importante que retenga en su memoria estos símbolos y su significado. La interpretación correcta de estos símbolos le ayudará a manejar mejor, y de forma más segura, el aspirador.

Simbología	Significado
	GAS 20 L SFC: Aspirador universal
	Nº de artículo X XXX XXX XXX
	¡ATENCIÓN Lea íntegramente estas advertencias de peligro e instrucciones. En caso de no atenerse a las advertencias de peligro e instrucciones siguientes, ello puede ocasionar una descarga eléctrica, un incendio y/o lesión grave.
	
	Aspirador de la clase L según IEC/EN 60335-2-69 para aspirar en seco materiales en polvo nocivos para la salud con un valor de exposición límite > 1 mg/m ³ Observación: El cumplimiento del grado de penetración (clase de polvo L) solamente fue comprobado para la aspiración en seco.
	¡ADVERTENCIA El aspirador contiene polvo nocivo para la salud. Solamente deje que un profesional realice los trabajos de vaciado y mantenimiento, inclusive la eliminación del depósito. Se precisa del correspondiente equipo de protección. No utilice el aspirador sin tener montado íntegramente el sistema de filtros. De lo contrario ello podría afectar a su salud.
	No utilice el aspirador para sentarse ni para subirse a él.

Simbología	Significado
	Antes de cualquier manipulación en el aspirador extraiga el enchufe de red de la toma de corriente
	Utilice unos protectores auditivos.
	Colóquese una mascarilla antipolvo.
	Dirección de movimiento
	Dirección de reacción
	Aplice fuerza al realizar este paso de trabajo.
I	Conexión
O	Desconexión
II	Conexión automática a distancia
	Acción prohibida
	Acción permitida
	Acción siguiente a realizar
	
P_1	Potencia absorbida nominal
f	Frecuencia
	Capacidad bruta del depósito
	Capacidad neta
	Depresión máx.
	Caudal máx.
$P \rightarrow$	Potencia de aspiración
	Superficie del filtro de pliegues
L	Categoría de polvo del filtro aspirador
	Grado de protección
\oplus / I	Símbolo para la clase de protección I (con conductor de protección)
	Peso según EPTA-Procedure 01/2003

22 | Español

Simbología**Significado**

Nº de certificado de ensayo BIA para filtro/aspirador

L_{pA}

Nivel de presión sonora

K

Tolerancia

Material que se adjunta

Aspirador universal (ver figura 1)

La gama completa de accesorios opcionales se detalla en nuestro programa de accesorios.

Utilización reglamentaria

El aspirador ha sido diseñado para aspirar y extraer sustancias que no sean nocivas para la salud y líquidos no inflamables. Es apto para ser sometido a las elevadas solicitaciones que se presentan en el ámbito profesional, p. ej., en el oficio, industria y talleres.

Los aspiradores de la clase L según IEC/EN 60335-2-69 solamente deben emplearse para aspirar materiales en polvo nocivos para la salud con un valor de exposición límite > 1 mg/m³.

Únicamente utilice el aspirador si conoce y domina por completo todas sus funciones, o si ha sido instruido al respecto.

El aspirador dispone de una función de soplado, p. ej. para secar superficies.

El aspirador viene equipado con una toma de corriente de conexión automática a distancia prevista para conectar a ella herramientas eléctricas dotadas con una función de aspiración.

Montaje y operación

La siguiente tabla muestra los objetivos de montaje y operación del aspirador. Las instrucciones de los objetivos se muestran en la figura indicada. Según la clase de aplicación se necesitan diferentes combinaciones de instrucciones. Observe las indicaciones de seguridad.

Objetivo	Figura	Considerar	Página
Extracción de las piezas-accesorio	1		169
Montaje del portamangueras	2		169

En ningún caso deberá utilizarse el aspirador en recintos con peligro de explosión.

Datos técnicos

Los datos técnicos del producto se detallan en la tabla de la página 168.

Estos datos son válidos para una tensión nominal de [U] 230 V. Los valores pueden variar para otras tensiones y en ejecuciones específicas para ciertos países.

Declaración de conformidad CE

Declaramos bajo nuestra responsabilidad, que el producto descrito bajo "Datos técnicos" está en conformidad con las normas o documentos normalizados siguientes: EN 60335 y las directivas 2011/65/UE, 2006/42/CE, 2004/108/CE, modificaciones inclusive.

Expediente técnico (2006/42/CE) en:

Robert Bosch GmbH, PT/ETM9,
D-70745 Leinfelden-Echterdingen

Dr. Egbert Schneider
Senior Vice President
Engineering

Helmut Heinzelmann
Head of Product Certification
PT/ETM9











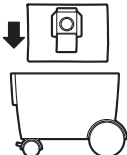

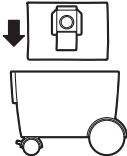

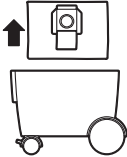

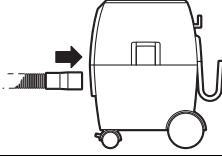
[Signature] i.V. *[Signature]*

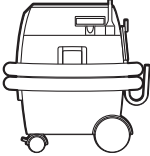
Robert Bosch GmbH, Power Tools Division
D-70745 Leinfelden-Echterdingen
Leinfelden, 01.03.2013



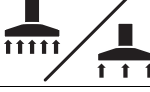

Información sobre el ruido

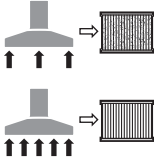
Los valores de medición del producto se detallan en la tabla de la página 168.

Ruido determinado según EN 60704.

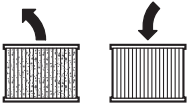
Objetivo	Figura	Considerar	Página
Montaje del saco colector de polvo 	3		170
Aplicación del saco de evacuación 	4		171
Eliminación del saco colector de polvo 	5	 	171
Montaje de la manguera 	6		172
Posición de transporte 	7		173
Conexión/desconexión 	8		173
Conexión de la herramienta eléctrica al aspirador; conexión automática a distancia 	9		174 - 176
Regulación del caudal de aire 	10		176
Función de soplado 	11		177
Limpieza semiautomática del filtro (SFC) 	12		178

24 | Español

Objetivo	Figura	Considerar	Página
Cambio del filtro de pliegues			179 – 180
Limpieza del flotador			181 – 183
Selección de los accesorios opcionales	–		184

Localización de averías

⚠ ADVERTENCIA Desconecte inmediatamente el aspirador si rebosa espuma o agua, y vacíe el depósito. En el caso contrario podría deteriorarse el aspirador.

- ▶ El aspirador viene equipado con un flotador. Al alcanzarse el nivel de llenado máximo se reduce la potencia de aspiración. Coloque el interruptor de conexión/desconexión en la posición "0" y vacíe el depósito.
- ▶ Reduzca el caudal de aire si la potencia de aspiración es tan grande que la herramienta eléctrica conectada se adhiere fuertemente a la superficie de trabajo.
- ▶ Si el rendimiento de aspiración disminuye active la limpieza del filtro semiautomática.

Mantenimiento y limpieza

- ▶ Siempre mantenga limpio el aspirador y las rejillas de ventilación para trabajar con eficacia y seguridad.

Al menos una vez al año deberá someterse por el fabricante, o personal adiestrado al respecto, a un control de las propiedades técnicas para la aspiración de polvo como, p. ej., deterioro del filtro, hermeticidad del aspirador, y función del dispositivo de control.

En los aspiradores de la clase L que hayan estado ubicados en un entorno sucio deberán limpiarse todas las piezas y su exterior, o deberán ser tratados con medios de obturación. Al realizar trabajos de mantenimiento y reparación deberán desecharse todas aquellas piezas ensuciadas que no hayan podido ser limpiadas satisfactoriamente. Estas piezas deberán guardarse en bolsas herméticas y desecharse según corresponda a este tipo de residuo de acuerdo con las disposiciones vigentes al respecto.

Para su mantenimiento por el usuario, es necesario que el aspirador sea desmontado, limpiado y mantenido, dentro de lo viable, cuidando que ello no suponga un peligro para el personal de mantenimiento o demás personas. Antes de su desmontaje deberá limpiarse el aspirador para prevenir posibles riesgos. El local previsto para el desmontaje del aspirador deberá estar bien ventilado. Utilice un equipo de protección personal durante los trabajos de mantenimiento. Una vez concluidos los trabajos de mantenimiento deberá limpiarse el área en la que fueron realizados estos trabajos.

La sustitución de un cable de conexión deteriorado deberá ser realizada por Bosch o por un servicio técnico autorizado para herramientas eléctricas Bosch con el fin de garantizar la seguridad del aparato.

Servicio técnico y atención al cliente

Para cualquier consulta o pedido de piezas de repuesto es imprescindible indicar el n.º de artículo de 10 dígitos que figura en la placa de características del aspirador.

El servicio técnico le asesorará en las consultas que pueda Ud. tener sobre la reparación y mantenimiento de su producto, así como sobre piezas de recambio. Los dibujos de despiece e informaciones sobre las piezas de recambio los podrá obtener también en internet bajo:

www.bosch-pt.com

Nuestro equipo de asesores técnicos le orientará gustosamente en cuanto a la adquisición, aplicación y ajuste de los productos y accesorios.

España

Robert Bosch Espana S.L.U.
Departamento de ventas Herramientas Eléctricas
C/Hermanos García Noblejas, 19
28037 Madrid
Tel. Asesoramiento al cliente: 902 531 53
Fax: 902 531554

Venezuela

Robert Bosch S.A.
Final Calle Vargas. Edf. Centro Berimer P.B.
Boleita Norte
Caracas 107
Tel.: (0212) 2074511

México

Robert Bosch S. de R.L. de C.V.
Circuito G. Gonzáles Camarena 333
Centro de Ciudad Santa Fe - 01210 - Mexico DF
Tel. Interior: (01) 800 6271286
Tel. D.F.: 52843062
E-Mail: arturo.fernandez@mx.bosch.com

Argentina

Robert Bosch Argentina S.A.
 Av. Córdoba 5160
 C1414BAW Ciudad Autónoma de Buenos Aires
 Atención al Cliente
 Tel.: (0810) 5552020
 E-Mail: herramientas.bosch@ar.bosch.com

Perú

Robert Bosch S.A.C.
 Av. Republica de Panama 4045
 Buzón Postal Lima 34 (Surquillo) - Lima
 Tel.: (01) 7061100

Chile

Robert Bosch S.A.
 Calle San Eugênio, 40
 Ñuñoa - Santiago
 Buzón Postal 7750000
 Tel.: (02) 5203100
 E-Mail: emasa@emasa.cl

Eliminación

El aspirador, los accesorios y los embalajes deberán someterse a un proceso de recuperación que respete el medio ambiente.

¡No arroje el aspirador a la basura!

Sólo para los países de la UE:

Conforme a la Directiva Europea 2012/19/UE sobre aparatos eléctricos y electrónicos inservibles, tras su transposición en ley nacional, deberán acumularse por separado las herramientas eléctricas para ser sometidas a un reciclaje ecológico.

Reservado el derecho de modificación.

**Português****Indicações de segurança**

Devem ser lidas todas as indicações de advertência e todas as instruções. O desrespeito das advertências e instruções apresentadas abaixo pode causar choque eléctrico, incêndio e/ou graves lesões.

Guarde bem estas instruções.

- ▶ **Não aspirar pó de faia ou de carvalho, pó de pedras nem asbesto.** Estas substâncias são consideradas como sendo cancerígenas.

ATENÇÃO O aspirador só deve ser utilizado se a pessoa a utilizá-lo tiver obtido informações suficientes a respeito da utilização do aspirador, das substâncias a serem aspiradas e a sua respectiva eliminação. Uma instrução minuciosa reduz o risco de erros de operação e de lesões.

- ▶ **Este aspirador não é previsto para ser utilizado por crianças nem por pessoas com limitadas capacidades físicas, sensoriais ou mentais, ou com insuficiente experiência e conhecimento.** Caso contrário há perigo de um erro de operação e de lesões.
- ▶ **Supervisionar as crianças.** Assim é assegurado que as crianças não brinquem com o aspirador.
- ▶ **Crianças não devem realizar trabalhos de limpeza nem de manutenção sem supervisão.**

ATENÇÃO O aspirador é apropriado para aspirar substâncias secas e, através de medidas apropriadas, também para aspirar líquidos. A penetração de líquidos aumenta o risco de um choque eléctrico.

- ▶ **Com o aspirador não devem ser aspirados líquidos inflamáveis nem cancerígenos, como por exemplo gasolina, óleo, álcool, solventes. Não aspirar pós quentes ou inflamáveis. Não operar o aspirador em áreas com risco de explosão.** Os pós, os vapores ou os líquidos podem se inflamar ou explodir.

ATENÇÃO Só utilizar a tomada para as finalidades determinadas nas instruções de serviço.

ATENÇÃO Desligar imediatamente o aspirador assim que sair espuma ou água e esvaziar o depósito. Caso contrário é possível que o aspirador seja danificado.

ATENÇÃO O aspirador só deve ser utilizado e guardado em interiores. A infiltração de chuva ou humidade na parte superior do aspirador aumenta o risco de um choque eléctrico.

ATENÇÃO Limpar regularmente o flutuador e controlar se apresenta danos. Caso contrário a função pode ser prejudicada. (ver figura 14, página 181 – 183)

- ▶ **Se não for possível evitar o funcionamento do aspirador em áreas húmidas, deverá ser utilizado um disjuntor de corrente de avaria.** A utilização de um disjuntor de corrente de avaria reduz o risco de um choque eléctrico.
- ▶ **Conectar o aspirador a uma rede de corrente eléctrica correctamente ligada à terra.** A tomada e o cabo de extensão devem ter um condutor de protecção que funcione.
- ▶ **Antes de cada utilização é necessário controlar o aspirador, o cabo e a ficha. Não utilizar o aspirador se forem verificados danos. Não abrir pessoalmente o aspirador e só permita que seja reparado por pessoal qualificado e que só sejam utilizadas peças sobressalentes originais.** Aspiradores, cabos e fichas danificados aumentam o risco de um choque eléctrico.
- ▶ **Não atropelar nem esmagar o cabo. Não puxar pelo cabo para retirar a ficha da tomada nem para deslocar o aspirador.** Cabos danificados aumentam o risco de um choque eléctrico.

26 | Português

- ▶ **Puxar a ficha da tomada antes da limpeza ou de realizar ajustes no aparelho, de substituir acessórios ou de guardar o aspirador.** Esta medida de segurança evita o arranque involuntário do aspirador.
- ▶ **Assegurar uma boa ventilação no local de trabalho.**
- ▶ **Só permita que o aspirador seja reparado por pessoal especializado e qualificado e só com peças de reposição originais.** Desta forma é assegurada a segurança do aspirador.

⚠ ATENÇÃO O aspirador contém pó nocivo à saúde. Os processos de esvaziamento e de manutenção, inclusive a eliminação do reservatório de pó só devem ser executados por especialistas. É necessário um respectivo equipamento de protecção. O aspirador não deve ser operado sem o completo sistema de filtros. Caso contrário estará pondo em risco a sua saúde.

- ▶ **Antes da colocação em funcionamento deverá verificar se a mangueira de aspiração está em perfeito estado. Para isto deverá sempre deixar a mangueira de aspiração montada no aspirador, para que não possa escapar pó acidentalmente.** Caso contrário, poderá inalar o pó.
- ▶ **Não utilizar o aspirador como assento.** O aspirador pode ser danificado.
- ▶ **Utilizar o cabo de rede e a mangueira de aspiração com muito cuidado.** É possível que outras pessoas sejam colocadas em perigo.
- ▶ **Não limpar o aspirador com um jacto de água directo.** A infiltração de água na parte superior do aspirador aumenta o risco de choque eléctrico.

Indicações de segurança e de trabalho adicionais

- ▶ **Observar a tensão de rede!** A tensão da fonte de corrente deve coincidir com a indicada na chapa de identificação do aspirador.
- ▶ **Por favor informe-se a respeito das regras/leis vigentes no seu país, para o manuseio de pós nocivos à saúde.**
- ▶ Para poupar energia só deverá ligar o aspirador quando ele for utilizado.
- ▶ **Para a aspiração a seco deveria ser utilizado um saco de pó. Com a utilização do saco de pó o filtro de pregas permanece limpo durante mais tempo, a potência de aspiração é mantida por mais tempo e a eliminação do pó é facilitada.**
- ▶ **Antes de aspirar em molhado deverá remover o saco de pó e esvaziar o depósito.**
- ▶ **O aspirador possui uma função de sopra. Não soprar o ar evacuado no ar. A função de sopra só deve ser utilizada com uma mangueira limpa.** Pós podem ser nocivos à saúde.
- ▶ **Após aspirar, deverá retirar o filtro de pregas, para evitar a formação de mofo e permitir que possa secar bem; especialmente antes de ser utilizado para aspirar a seco.**

- ▶ **Só operar o aspirador com o filtro de pregas montado.**
- ▶ **No aspirador está integrada uma tomada de contacto de segurança. Esta tomada serve para a conexão de uma ferramenta eléctrica externa. O aspirador é ligado automaticamente através da ferramenta eléctrica conectada. Observe a máxima potência de conexão admissível da ferramenta eléctrica conectada.**
- ▶ **O aspirador não deve ser utilizado como bomba de água.** O aspirador é destinado para aspirar uma mistura de ar e água.
- ▶ **Limpar o contentor periodicamente com um produto de limpeza de tipo comercial, não abrasivo, e permita que possa secar.**

Símbolos

Os símbolos a seguir são importantes para a leitura e para a compreensão destas instruções de serviço. Os símbolos e os seus significados devem ser memorizados. A interpretação correcta dos símbolos facilita a utilização do aspirador de forma melhor e mais segura.

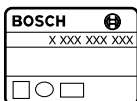
Símbolo	Significado
	GAS 20 L SFC: Aspirador universal
	Nº do produto















⚠ CUIDADO Devem ser lidas todas as indicações de advertência e todas as instruções. O desrespeito das advertências e instruções apresentadas abaixo pode causar choque eléctrico, incêndio e/ou graves lesões.











Aspirador da classe de protecção L, conforme IEC/EN 60335-2-69, para **aspirar a seco** pós nocivos à saúde com valor-limite de exposição > 1 mg/m³.

Nota:

Os requisitos em relação ao grau de permeabilidade (classe de pó L) só foram comprovados para a aspiração a seco.

Símbolo	Significado
	ATENÇÃO O aspirador contém pó nocivo à saúde. Os processos de esvaziamento e de manutenção, inclusive a eliminação do reservatório de pó só devem ser executados por especialistas. É necessário um respectivo equipamento de protecção. O aspirador não deve ser operado sem o completo sistema de filtros. Caso contrário estará em risco a sua saúde.
	Não utilizar o aspirador como assento nem subir nele
	Antes de todos trabalhos no aspirador deverá puxar a ficha de rede da tomada
	Usar protecção auricular.
	Usar uma máscara de protecção contra pó.
	Direcção do movimento
	Direcção da reacção
	Fazer força para este passo de trabalho.
I	Ligar
O	Desligar
II	Automatismo de comando remoto
	Acção proibida
	Acção permitida
	próximo passo de acção
P_1	Potência nominal consumida
f	Frequência
	Volume do depósito (Bruto)
	Volume líquido

Símbolo	Significado
	máx. baixa pressão
	máx. vazão
P 	Potência de aspiração
A 	Área do filtro de pregas
L 	Classe de pó de filtro do aspirador
	Tipo de protecção
	Símbolo para classe de protecção I (com ligação à terra de segurança)
	Peso conforme EPTA-Procedure 01/2003
	Nº do certificado de teste BIA para filtro/aspirador
L_{pA}	Nível de pressão acústica
K	Incerteza

Volume de fornecimento

Aspirador universal (veja figura 1)

Todos os acessórios encontram-se no nosso programa de acessórios.

Utilização conforme as disposições

O aspirador é destinado para aspirar substâncias inofensivas à saúde e líquidos não inflamáveis. Ele é apropriado para as elevadas exigências da aplicação comercial, p. ex. em artesanato, indústria e em oficinas.

Aspirador da classe de protecção L, conforme IEC/EN 60335-2-69, para aspirar pós nocivos à saúde, com valor-limite de exposição de $> 1 \text{ mg/m}^3$.

Só utilizar o aspirador se puder avaliar exactamente todas as funções e se for capaz de executá-las sem limitações ou se tiver sido respectivamente instruído.

O aspirador tem uma função de sopro, por ex. para secar superfícies.

O aspirador possui uma tomada com um automatismo de controle remoto para a conexão de uma ferramenta eléctrica com função de aspiração.

O aspirador não deve ser utilizado em recintos com perigo de explosão.

Dados técnicos

Os dados técnicos do produto encontram-se na tabela da página 168.

As indicações valem para tensões nominais [U] de 230 V. Estas indicações podem variar dependendo de tensões inferiores e dos modelos específicos dos países.

28 | Português

Informação sobre ruídos

Os valores de medição do produto encontram-se na tabela da página 168.

Valores de medição averiguados conforme EN 60704.

Declaração de conformidade **CE**

Declaramos sob nossa exclusiva responsabilidade que o produto descrito nos "Dados técnicos" cumpre as seguintes normas ou documentos normativos: EN 60335 e as directivas 2011/65/UE, 2006/42/CE, 2004/108/CE inclusive todas as suas alterações.

Processo técnico (2006/42/CE) em:
Robert Bosch GmbH, PT/ETM9,
D-70745 Leinfelden-Echterdingen

Dr. Egbert Schneider
Senior Vice President
Engineering











Helmut Heinzelmann
Head of Product Certification
PT/ETM9

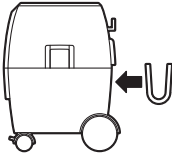

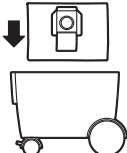

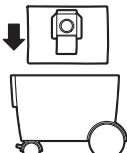

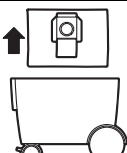



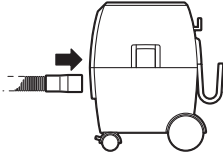

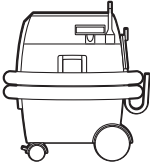

ppc. [assinatura] *i.v. [assinatura]*

Robert Bosch GmbH, Power Tools Division
D-70745 Leinfelden-Echterdingen
Leinfelden, 01.03.2013

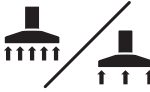
Montagem de funcionamento

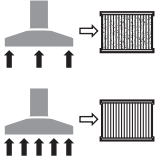
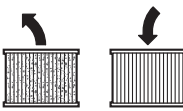
A tabela seguinte apresenta os objectivos de uso para a montagem e operação do aspirador. As instruções dos objectivos de uso são indicadas na figura exibida. Dependendo do tipo de aplicação, são necessárias diferentes combinações de instruções. Respeite as instruções de segurança.

Meta de acção	Figura	Observe	Página
Retirar os acessórios			169
Montar o porta-mangueria			169
Introduzir o saco de pó			170
Colocar o saco de eliminação			171
Eliminar o saco de pó		 	171

Meta de acção	Figura	Observe	Página
Montar a mangueira			172
Posição de transporte			173
Ligar e desligar			173
Conectar a ferramenta eléctrica no aspirador, automatismo de controlo remoto			174 – 176
Regular a quantidade de ar			176
Função de sopro			177
Limpeza semi-automática do filtro (SFC)			178
Substituir o filtro de pregas			179 – 180
Limpar o flutuador			181 – 183
Seleccionar acessórios	–		184

Detecção de falhas

⚠ ATENÇÃO Desligar imediatamente o aspirador assim que sair espuma ou água e esvaziar o depósito. Caso contrário é possível que o aspirador seja danificado.

▶ O aspirador está equipado com um flutuador. A potência de aspiração é reduzida ao ser alcançada a máxima altura de enchimento. Bascular o interruptor de ligar-desligar “0” e esvaziar o contentor.

- ▶ Se a força de aspiração for tão grande, de modo que a ferramenta eléctrica conectada seja demasiadamente sugada à superfície de trabalho, a quantidade de ar deverá ser regulada.
- ▶ Activar a limpeza semi-automática do filtro assim que a potência de aspiração diminuir.

Manutenção e limpeza

► Manter o aspirador e as aberturas de ventilação sempre limpas, para trabalhar bem e de forma segura.

No mínimo uma vez por ano deve ser realizado um controlo técnico de pó, pelo fabricante ou por uma pessoa devidamente instruída, para p. ex. verificar se há danos no filtro, e controlar a estanqueidade do aspirador e o funcionamento do dispositivo de controlo.

No caso de aspiradores da classe **L**, que se encontrarem em áreas insalubres, deveria se limpar a parte de fora assim como todas os componentes da máquina ou tratar com produtos vedantes. Todas as peças sujas, que, aquando da execução de trabalhos de manutenção e de reparação, não puderem ser suficientemente limpas, devem ser eliminadas. Estas peças devem ser eliminadas dentro de sacos impermeáveis, de acordo com as directivas vigentes para a eliminação deste tipo de detritos.

Para a manutenção pelo utilizador é necessário que o aspirador seja desmontado, limpo e mantido, o quanto possível, sem que haja perigo para o pessoal de manutenção nem para outras pessoas. Antes de ser desmontado, o aspirador deveria ser limpo, para evitar eventuais perigos. O recinto no qual o aspirador é desmontado, deveria ter uma boa ventilação. Usar um equipamento de protecção pessoal durante a manutenção. A área de trabalho deve ser limpa após a manutenção.

Se for necessário substituir o cabo de conexão, isto deverá ser realizado pela Bosch ou por uma oficina de serviço pós-venda autorizada para todas as ferramentas eléctricas Bosch para evitar riscos de segurança.

Serviço pós-venda e consultoria de aplicação

Para todas as questões e encomendas de peças sobressalentes é imprescindível indicar o número de produto de 10 dígitos como consta na placa de características do aspirador.

O serviço pós-venda responde às suas perguntas a respeito de serviços de reparação e de manutenção do seu produto, assim como das peças sobressalentes. Desenhos explodidos e informações sobre peças sobressalentes encontram-se em: www.bosch-pt.com

A nossa equipa de consultoria de aplicação Bosch esclarecem com prazer todas as suas dúvidas a respeito da compra, aplicação e ajuste dos produtos e acessórios.

Portugal

Robert Bosch LDA
Avenida Infante D. Henrique
Lotes 2E – 3E
1800 Lisboa
Tel.: 21 8500000
Fax: 21 8511096

Brasil

Robert Bosch Ltda.
Caixa postal 1195
13065-900 Campinas
Tel.: (0800) 7045446
www.bosch.com.br/contacto

Eliminação

Aspiradores, acessórios e embalagens devem ser enviados a uma reciclagem ecológica de matéria prima.

Não deitar o aspirador no lixo doméstico!

Apenas países da União Europeia:



De acordo com a directiva europeia 2012/19/UE para aparelhos eléctricos e electrónicos velhos, e com as respectivas realizações nas leis nacionais, as ferramentas eléctricas que não servem mais para a utilização, devem ser enviadas separadamente a uma reciclagem ecológica.

Sob reserva de alterações.

Italiano

Norme di sicurezza



Leggere tutte le avvertenze di pericolo e le istruzioni operative. In caso di mancato rispetto delle avvertenze di pericolo e delle istruzioni operative si potrà creare il pericolo di scosse elettriche, incendi e/o incidenti gravi.

Custodire accuratamente le presenti istruzioni.

► **Non aspirare polvere di legno di faggio, di quercia, polvere minerale o amianto.** Queste sostanze sono considerate cancerogene.

AVVERTENZA Utilizzare l'aspiratore solamente se si hanno informazioni sufficienti per l'uso dell'aspiratore, relativamente alle sostanze da aspirare e per il loro smaltimento sicuro. Un'istruzione accurata riduce usi errati e lesioni.

► **Questo aspiratore non è previsto per l'impiego da parte di bambini e persone con capacità fisiche, sensoriali o mentali ridotte oppure a cui manchi esperienza e conoscenza.** In caso contrario esiste il pericolo di impiego errato e di lesioni.

► **Sorvegliare i bambini.** In questo modo viene assicurato che i bambini non giochino con l'aspiratore.

► **La pulizia e la manutenzione dell'aspiratore da parte di bambini non deve avvenire senza sorveglianza.**

AVVERTENZA L'aspiratore è adatto per l'aspirazione di materiali asciutti e, tramite misure adatte, anche per l'aspirazione di liquidi. La penetrazione di liquidi aumenta il rischio di una scossa elettrica.

► **Non aspirare con l'aspiratore liquidi infiammabili oppure esplosivi, come ad esempio benzina, olio, alcool, solventi. Non aspirare polvere bollenti oppure brucianti. Non mettere in funzione l'aspiratore in locali soggetti al pericolo di esplosioni.** Le polveri, i vapori oppure i liquidi si possono infiammare oppure esplodere.

⚠ AVVERTENZA Utilizzare la presa di corrente esclusivamente per gli scopi stabiliti nelle istruzioni per l'uso.

⚠ AVVERTENZA Spegnere immediatamente l'aspiratore non appena fuoriesce schiuma oppure acqua e svuotare il serbatoio. In caso contrario l'aspiratore potrebbe venire danneggiato.

⚠ ATTENZIONE L'aspiratore può essere impiegato e custodito esclusivamente in ambienti interni. La penetrazione di pioggia o di umidità nella parte superiore dell'aspiratore aumenta il rischio di una scossa elettrica.

⚠ ATTENZIONE Pulire regolarmente il galleggiante e controllare se lo stesso è danneggiato. In caso contrario può esserne pregiudicato il funzionamento. (vedere figura 14, pagina 181 – 183)

- ▶ Qualora non fosse possibile evitare di utilizzare l'aspiratore in ambiente umido, utilizzare un interruttore di sicurezza per correnti di guasto. L'uso di un interruttore di sicurezza per correnti di guasto riduce il rischio di una scossa elettrica.
- ▶ Collegare l'aspiratore ad una rete elettrica regolarmente collegata a terra. La presa di corrente ed il cavo di prolunga devono essere dotati di un conduttore di protezione funzionante.
- ▶ Prima di ogni impiego controllare l'aspiratore, cavo e spina. Non utilizzare l'aspiratore qualora fossero riscontrati dei danni. Non aprire da soli l'aspiratore e farlo riparare solo da personale specializzato impiegando esclusivamente pezzi di ricambio originali. Aspiratori, cavi e spine danneggiati aumentano il rischio di una scossa elettrica.
- ▶ Non passare con un veicolo sul cavo oppure non schiacciarlo. Non tirare il cavo per estrarre la spina dalla presa oppure per muovere l'aspiratore. Cavi danneggiati aumentano il rischio di una scossa elettrica.
- ▶ Estrarre sempre la spina dalla presa della corrente prima di procedere alla manutenzione o alla pulizia dell'aspiratore, prima di effettuare operazioni di regolazione sull'apparecchio, prima di sostituire parti accessorie oppure prima di riporlo. Tale precauzione eviterà che l'aspiratore possa essere messo in funzione inavvertitamente.
- ▶ Provvedere per una buona aerazione sul posto di lavoro.
- ▶ Fare riparare l'aspiratore solo ed esclusivamente da personale specializzato e solo impiegando pezzi di ricambio originali. In tale maniera potrà essere salvaguardata la sicurezza dell'aspirapolvere.

⚠ AVVERTENZA L'aspiratore contiene polvere nociva per la salute. Operazioni di svuotamento e di manutenzione, inclusa la rimozione del contenitore di raccolta polvere, devono essere effettuate esclusivamente da persone esperte. È necessario indossare una protezione adeguata. Non mettere in funzione l'aspiratore senza il completo sistema di filtraggio. In caso contrario viene messa in pericolo la salute.

- ▶ Prima della messa in funzione controllare le perfette condizioni del tubo flessibile di aspirazione. Durante questo controllo lasciare montato il tubo flessibile di aspirazione in modo da impedire che la polvere possa fuoriuscire accidentalmente. In caso contrario è possibile inalare polvere.
- ▶ Non utilizzare l'aspiratore per sedersi. È possibile danneggiare l'aspiratore.
- ▶ Utilizzare con cura il cavo elettrico ed il tubo flessibile di aspirazione. Con gli stessi è possibile mettere in pericolo altre persone.
- ▶ Non pulire l'aspiratore con un getto d'acqua orientato direttamente. La penetrazione di acqua nella parte superiore dell'aspiratore aumenta il rischio di una scossa elettrica.

Ulteriori indicazioni di sicurezza ed istruzioni operative

- ▶ Osservare la tensione di rete! La tensione riportata sulla targhetta di identificazione dell'aspiratore deve corrispondere alla tensione della rete elettrica di alimentazione.
- ▶ Vi preghiamo di informar Vi relativamente alle norme/leggi in vigore nel Vostro paese riguardanti il trattamento di polveri nocive per la salute.
- ▶ Per risparmiare energia accendere l'aspiratore solo se lo stesso viene utilizzato.
- ▶ Per l'aspirazione a secco si dovrebbe impiegare un sacchetto per la polvere. Utilizzando un sacchetto per la polvere il filtro pieghettato rimane più a lungo libero prolungando la potenza di aspirazione e facilitando lo smaltimento della polvere.
- ▶ Prima di iniziare l'aspirazione di liquidi è necessario togliere il sacchetto per la polvere e svuotare il serbatoio.
- ▶ L'aspiratore dispone di una funzione di soffiaggio. Non soffiare l'aria di scarico nell'ambiente libero. Utilizzare la funzione di soffiaggio esclusivamente con un tubo flessibile pulito. Polveri possono essere dannose per la salute.
- ▶ Dopo l'aspirazione rimuovere il filtro pieghettato per evitare la formazione di muffa e lasciarlo asciugare bene, in modo particolare prima di utilizzarlo per l'aspirazione a secco.
- ▶ Mettere in funzione l'aspiratore esclusivamente con filtro pieghettato montato.
- ▶ Nell'aspiratore è integrata una presa con contatto a terra. La stessa consente il collegamento di un elettro-utensile esterno. L'aspiratore viene messo automaticamente in funzione tramite l'elettro-utensile collegato. Rispettare la massima potenza allacciata ammissibile dell'elettro-utensile collegato.
- ▶ L'aspiratore non deve essere utilizzato come pompa per l'acqua. L'aspiratore è idoneo per l'aspirazione di miscele di acqua ed aria.















32 | Italiano

- **Lavare ogni tanto il serbatoio utilizzando detergenti non abrasivi comunemente in commercio e lasciarlo asciugare bene.**

Simboli

I simboli sotto indicati sono necessari alla lettura ed alla comprensione delle istruzioni d'uso. È importante conoscere bene i simboli ed il rispettivo significato. Un'interpretazione corretta dei simboli contribuisce ad utilizzare meglio ed in modo più sicuro l'aspiratore.

Simbolo	Significato
	GAS 20 L SFC: Aspiratore multiuso
	Codice prodotto
	ATTENZIONE Leggere tutte le avvertenze di pericolo e le istruzioni operative. In caso di mancato rispetto delle avvertenze di pericolo e delle istruzioni operative si potrà creare il pericolo di scosse elettriche, incendi e/o incidenti gravi.
	
	Aspiratore della classe di polveri L secondo IEC/EN 60335-2-69 per l' aspirazione a secco di polveri nocive per la salute con un valore limite di esposizione di > 1 mg/m ³
	Nota bene: I requisiti relativi al grado di filtrazione (classe di polveri L) è stata indicata solo per l'aspirazione a secco.
	AVVERTENZA L'aspiratore contiene polvere nociva per la salute. Operazioni di svuotamento e di manutenzione, inclusa la rimozione del contenitore di raccolta polvere, devono essere effettuate esclusivamente da persone esperte. È necessario indossare una protezione adeguata. Non mettere in funzione l'aspiratore senza il completo sistema di filtraggio. In caso contrario viene messa in pericolo la salute.
	Non utilizzare l'aspiratore per sedersi oppure come sgabello

Simbolo	Significato
	Prima di tutti gli interventi all'aspiratore staccare la spina dalla presa di corrente
	Portare protezione per l'udito.
	Indossare una maschera di protezione contro la polvere.
	Direzione di movimento
	Direzione di reazione
	Per l'operazione utilizzare forza.
I	Accensione
O	Spegnimento
II	Dispositivo di avviamento a distanza
	Operazione vietata
	Operazione permessa
	Prossima operazione
P_1	Potenza nominale assorbita
f	Frequenza
	Capacità serbatoio (lordo)
	Volume netto
	max. depressione
	max. portata
	Potenza di aspirazione
	Filtro pieghevole piatto
	Classe polvere filtro aspiratore
	Tipo di protezione
	Simbolo per classe di protezione I (con conduttore di protezione)
	Peso in funzione della EPTA-Procedure 01/2003

Simbolo	Significato
	Attestato di collaudo BIA No. per filtro/aspiratore
L _{pa}	Livello di pressione acustica
K	Insicurezza della misura

Volume di fornitura

Aspiratore multiuso (vedi figura 1)

L'accessorio completo è contenuto nel nostro programma accessori.

Uso conforme alle norme

L'aspiratore è idoneo per aspirare ed eliminare sostanze che non siano nocive per la salute e liquidi non infiammabili. Lo stesso è adatto per elevate sollecitazioni nel campo di impiego industriale come p. es. nell'artigianato, industria ed officine.

Gli aspiratori della classe di polveri L secondo IEC/EN 60335-2-69 possono essere impiegati esclusivamente per l'aspirazione e l'eliminazione di polveri nocive per la salute con un valore limite di esposizione di $> 1 \text{ mg/m}^3$.

Utilizzare l'aspiratore esclusivamente se sono state completamente valutate tutte le funzioni e possono essere effettuate senza limitazioni oppure sono state mantenute le relative istruzioni.

L'aspiratore ha una funzione di soffiaggio, p. es. per asciugare superfici.

L'aspiratore dispone di una presa con dispositivo di avviamento a distanza per il collegamento di un elettrotensile con funzione di aspirazione.

In linea di massima l'aspiratore non deve essere impiegato in ambienti soggetti al pericolo di esplosione.

Dati tecnici

I dati tecnici del prodotto sono indicati nella tabella a pagina 168.

I dati sono validi per una tensione nominale [U] di 230 V. In caso di tensioni differenti e di modelli specifici dei paesi di impiego, questi dati possono variare.

Dichiarazione di conformità

Assumendone la piena responsabilità, dichiariamo che il prodotto descritto nei «Dati tecnici» è conforme alle seguenti normative ed ai relativi documenti: EN 60335 e le direttive 2011/65/UE, 2006/42/CE, 2004/108/CE comprese le loro modifiche.

Fascicolo tecnico (2006/42/CE) presso:

Robert Bosch GmbH, PT/ETM9,
D-70745 Leinfelden-Echterdingen

Dr. Egbert Schneider	Helmut Heintelmann
Senior Vice President	Head of Product Certification
Engineering	PT/ETM9

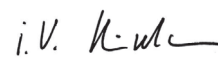
 i.V. 

Robert Bosch GmbH, Power Tools Division
D-70745 Leinfelden-Echterdingen
Leinfelden, 01.03.2013





Informazione sulla rumorosità

I valori di misura del prodotto sono indicati nella tabella a pagina 168.





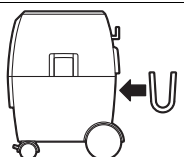





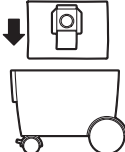

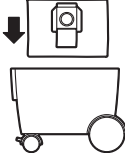

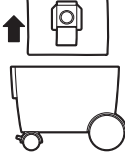
Valori misurati per rumorosità rilevati conformemente alla norma EN 60704.

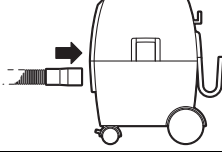



Montaggio ed uso

La seguente tabella illustra le operazioni da seguire per il montaggio e la messa in funzione dell'aspiratore. Le istruzioni operative vengono illustrate nella figura indicata. In funzione del tipo di applicazione, sono necessarie diverse combinazioni di istruzioni. Si prega di osservare le avvertenze di sicurezza.

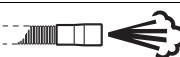
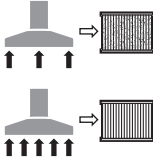
Scopo dell'operazione	Figura	Osservare	Pagina
Rimozione delle parti accessorie			169
Montaggio del supporto del tubo flessibile			169

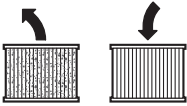
34 | Italiano

Scopo dell'operazione	Figura	Osservare	Pagina
Inserimento del sacchetto per la polvere 	3		170
Inserimento del sacchetto per lo smaltimento 	4		171
Smaltimento del sacchetto per la polvere 	5	 	171
Montaggio del tubo flessibile 	6		172
Posizione per il trasporto 	7		173
Accensione/spengimento 	8		173
Collegamento dell'elettrostrumento all'aspiratore, dispositivo di avviamento a distanza 	9		174 - 176
Regolazione del flusso d'aria 	10		176
Funzione di soffiaggio 	11		177
Pulizia semiautomatica del filtro (SFC) 	12		178

Scopo dell'operazione	Figura	Osservare	Pagina
Sostituzione del filtro pieghevole 	13		179 – 180
Pulizia del galleggiante 	14		181 – 183
Selezione accessori	–		184

Individuazione del guasto

AVVERTENZA **Spegnere immediatamente l'aspiratore non appena fuoriesce schiuma oppure acqua e svuotare il serbatoio.** In caso contrario l'aspiratore potrebbe venire danneggiato.

- **L'aspiratore è dotato di un galleggiante. Al raggiungimento del massimo livello di riempimento si riduce la potenza di aspirazione. Mettere l'interruttore di avvio/-arresto in posizione «0» e svuotare il serbatoio.**
- **Nel caso in cui la forza di aspirazione dovesse essere così elevata che l'elettrodomestico collegato aspira eccessivamente sulla superficie di lavoro, regolare la portata d'aria.**
- **In caso di potenza di aspirazione che si riduce sensibilmente attivare la pulizia semiautomatica del filtro.**

Manutenzione e pulizia

- **Per lavorare bene ed in modo sicuro mantenere l'aspiratore e le fessure di aerazione pulite.**

Almeno una volta all'anno è necessario che il produttore oppure personale adeguatamente addestrato sottoponga la tecnica di aspirazione ad un adeguato controllo per verificare p. es. se il filtro è esente da danni, se l'aspiratore è ermetico e se il dispositivo di controllo funziona correttamente.

In caso di aspiratori della classe L, che si trovano in ambienti soggetti a forte tasso di sporcizia, si dovrebbe pulire accuratamente sia la parte esterna che tutti i componenti della macchina oppure trattarla con sigillanti. Effettuando gli interventi di manutenzione e riparazione devono essere smaltite tutte le parti che non possono essere più pulite a sufficienza. Tali parti devono essere chiuse in sacchetti ermetici e smaltiti in conformità alle disposizioni vigenti per lo smaltimento di rifiuti di questo tipo.

Ai fini della manutenzione da parte dell'utente, l'aspiratore deve essere smontato, pulito e controllato per quanto possibile ed avendo cura di non causare pericoli al personale addetto alla manutenzione o ad altre persone. Prima dello smontaggio, l'aspiratore dovrebbe essere pulito al fine di prevenire eventuali pericoli. Il locale in cui viene smontato l'aspiratore dovrebbe essere ben arieggiato. Durante la manutenzione, indossare un equipaggiamento di protezione personale. Dopo interventi di manutenzione è necessario effettuare una pulizia accurata dell'ambiente di manutenzione.

Qualora si rendesse necessaria una sostituzione del cavo di collegamento, la stessa deve essere effettuata dalla Bosch oppure da un centro di assistenza clienti autorizzato per elettrodomestici Bosch per evitare pericoli per la sicurezza.

Assistenza clienti e consulenza impieghi

Per ogni tipo di richiesta o di ordinazione di pezzi di ricambio, è indispensabile comunicare sempre il codice prodotto a dieci cifre riportato sulla targhetta di fabbricazione dell'aspiratore.

Il servizio di assistenza risponde alle Vostre domande relative alla riparazione ed alla manutenzione del Vostro prodotto nonché concernenti le parti di ricambio. Disegni in vista esplosa ed informazioni relative alle parti di ricambio sono consultabili anche sul sito:

www.bosch-pt.com

Il team Bosch che si occupa della consulenza impieghi vi aiuterà in caso di domande relative ai nostri prodotti ed ai loro accessori.

Italia

Officina Elettrodomestici
 Robert Bosch S.p.A.
 Corso Europa, ang. Via Trieste 20
 20020 LAINATE (MI)
 Tel.: (02) 3696 2663
 Fax: (02) 3696 2662
 Fax: (02) 3696 8677
 E-Mail: officina.elettrodomestici@it.bosch.com

Svizzera

Tel.: (044) 8471513
 Fax: (044) 8471553
 E-Mail: Aftersales.Service@de.bosch.com

Smaltimento

Avviare ad un riciclaggio rispettoso dell'ambiente aspiratore, accessori ed imballaggi non più necessari.

Non gettare l'aspiratore tra i rifiuti domestici!

36 | Nederlands

Solo per i Paesi della CE:



Conformemente alla norma della direttiva 2012/19/UE sui rifiuti di apparecchiature elettriche ed elettroniche (RAEE) ed all'attuazione del recepimento nel diritto nazionale, gli elettrodomestici diventati inservibili devono essere raccolti separatamente ed essere inviati ad una riutilizzazione ecologica.

Con ogni riserva di modifiche tecniche.

Nederlands

Veiligheidsvoorschriften



Lees alle veiligheidswaarschuwingen en alle voorschriften. Als de waarschuwingen en voorschriften niet worden opgevolgd, kan dit een elektrische schok, brand of ernstig letsel tot gevolg hebben.

Bewaar deze voorschriften goed.

- ▶ **Zuig geen beukenhout-, eikenhout-, steenstof of asbest.** Deze stoffen gelden als kankerverwekkend.

WAARSCHUWING Gebruik de zuiger alleen indien u voldoende informatie over het gebruik van de zuiger, de te zuigen stoffen en de veilige afvoer van deze stoffen heeft ontvangen. Een zorgvuldige instructie vermindert de kans op verkeerde bediening en lichamenlijk letsel.

- ▶ **Deze zuiger is niet voorzien voor het gebruik door kinderen en personen met beperkte fysieke, zintuiglijke of geestelijke vermogens of gebrekkige ervaring en kennis.** Anders bestaat het gevaar van verkeerde bediening en lichamenlijk letsel.
- ▶ **Houd toezicht op kinderen.** Daarmee wordt gewaarborgd dat kinderen niet met de zuiger spelen.
- ▶ **De reiniging en het onderhoud van de zuiger door kinderen mogen niet zonder toezicht plaatsvinden.**

WAARSCHUWING De zuiger is geschikt voor het zuigen van droge stoffen. De zuiger is met geschikte maatregelen ook geschikt voor het zuigen van vloeistoffen. Het binnendringen van vloeistoffen vergroot het risico van een elektrische schok.

- ▶ **Zuig met de zuiger geen brandbare of explosieve vloeistoffen, zoals benzine, olie, alcohol en oplosmiddelen. Zuig geen heet of brandend stof. Gebruik de zuiger niet in een explosiegevaarlijke ruimte.** Het stof, de dampen of de vloeistoffen kunnen ontbranden of exploderen.

WAARSCHUWING Gebruik het stopcontact alleen voor de in de gebruiksaanwijzing vastgelegde doeleinden.

WAARSCHUWING Schakel de zuiger onmiddellijk uit zodra er schuim of water naar buiten komt en maak het reservoir leeg. De zuiger kan anders beschadigd raken.

LET OP De zuiger mag alleen binnenshuis gebruikt en bewaard worden. Het binnendringen van regen of vocht in het bovenste deel van de zuiger vergroot het risico van een elektrische schok.

LET OP Reinig de vlotter regelmatig en controleer of deze beschadigd is. De functie kan anders belemmerd zijn. (zie afbeelding 14, pagina 181 – 183)

- ▶ **Als het gebruik van de zuiger in een vochtige omgeving onvermijdelijk is, dient u een aardlekschakelaar te gebruiken.** Het gebruik van een aardlekschakelaar vermindert het risico van een elektrische schok.
- ▶ **Sluit de zuiger aan op een volgens de voorschriften geaard stroomnet.** Het stopcontact en de verlengkabel moeten een goed werkende aardeaansluiting hebben.
- ▶ **Controleer voor elk gebruik zuiger, kabel en stekker. Gebruik de zuiger niet als u een beschadiging hebt vastgesteld. Open de zuiger niet zelf en laat deze alleen door gekwalificeerd personeel en alleen met originele vervangingsonderdelen repareren.** Beschadigde zuigers, kabels en stekkers vergroten het risico van een elektrische schok.
- ▶ **Rijd niet over de kabel en klem deze niet vast. Trek niet aan de kabel om de stekker uit het stopcontact te trekken of de zuiger te verplaatsen.** Beschadigde kabels vergroten het risico van een elektrische schok.
- ▶ **Trek de stekker uit het stopcontact voordat u onderhoud aan de zuiger uitvoert, de zuiger reinigt of instelt, toebehoren wisselt of de zuiger weglegt.** Deze voorzorgsmaatregel voorkomt onbedoeld starten van de zuiger.
- ▶ **Zorg voor een goede ventilatie op de werkplek.**
- ▶ **Laat de zuiger alleen repareren door gekwalificeerd en vakkundig personeel en alleen met originele vervangingsonderdelen.** Daarmee wordt gewaarborgd dat de veiligheid van de zuiger in stand blijft.

WAARSCHUWING De zuiger bevat stof dat gevaarlijk is voor de gezondheid. Laat alleen een vakman het apparaat leegmaken en onderhoud aan het apparaat uitvoeren. Dit geldt ook voor het verwijderen van het stofverzamelreservoir. Een geschikte beschermende uitrusting is noodzakelijk. Gebruik de zuiger niet zonder het volledige filtersysteem. Anders brengt u uw gezondheid in gevaar.

- ▶ **Controleer vóór de ingebruikneming de correcte toestand van de zuigslang. Laat de zuigslang gemonteerd op het apparaat, zodat er geen stof onbedoeld naar buiten komt.** Anders kunt u stof inademen.
- ▶ **Gebruik de zuiger niet om op te zitten.** Anders kunt u de zuiger beschadigen.
- ▶ **Gebruik het netsnoer en de zuigslang zorgvuldig.** Anders kunt u er andere personen mee in gevaar brengen.
- ▶ **Reinig de zuiger niet met rechtstreeks gerichte waterstraal.** Het binnendringen van water in het bovenste deel van de zuiger vergroot het risico van een elektrische schok.

Overige veiligheidsvoorschriften en tips voor de werkzaamheden

- ▶ **Let op de netspanning!** De spanning van de stroombron moet overeenkomen met de gegevens op het typeplaatje van het gereedschap.
- ▶ **Stel u op de hoogte van de in uw land geldende regels en wetten ten aanzien van de omgang met stof dat gevaarlijk voor de gezondheid is.**
- ▶ Om energie te besparen, schakelt u de zuiger alleen in wanneer u deze gebruikt.
- ▶ **Voor droog zuigen dient u een stofzak te gebruiken. Bij gebruik van een stofzak blijft het harmonicafilter langer vrij, de zuigcapaciteit blijft langer in stand en de afvoer van het stof wordt gemakkelijker.**
- ▶ **Verwijder vóór het nat zuigen de stofzak en maak het reservoir leeg.**
- ▶ **De zuiger beschikt over een uitblaasfunctie. Blaas de afgevoerde lucht niet de ruimte in. Gebruik de uitblaasfunctie alleen met een schone slang.** Stof kan gevaarlijk voor de gezondheid zijn.
- ▶ **Verwijder na het zuigen het harmonicafilter ter voorkoming van schimmelvorming en laat dit goed drogen, met name voordat u het gebruikt voor droog zuigen.**
- ▶ **Gebruik de zuiger alleen met gemonteerd harmonicafilter.**
- ▶ **In de zuiger is een geaard stopcontact geïntegreerd. Daarop kunt u een extern elektrisch gereedschap aansluiten. De zuiger wordt via het aangesloten elektrische gereedschap automatisch ingeschakeld. Neem het maximaal toegestane aansluitvermogen van het aangesloten elektrische gereedschap in acht.**
- ▶ **De zuiger mag niet als waterpomp worden gebruikt.** De zuiger is bestemd voor het opzuigen van een mengsel van lucht en water.
- ▶ **Veeg het reservoir van tijd tot tijd met een in de handel verkrijgbaar, niet-schurend reinigingsmiddel schoon en laat het drogen.**













Symbolen

De volgende symbolen zijn van betekenis voor het lezen en begrijpen van de gebruiksaanwijzing. Zorg ervoor dat u de symbolen en hun betekenis herkent. Het juiste begrip van de symbolen helpt u de zuiger goed en veilig te gebruiken.

Symbol	Betekenis
	GAS 20 L SFC: Allroundzuiger

Symbol	Betekenis
	Zaaknummer
	⚠ VOORZICHTIG Lees alle veiligheidsaanschuivingen en alle voorschriften. Als de waarschuwingen en voorschriften niet worden opgevolgd, kan dit een elektrische schok, brand of ernstig letsel tot gevolg hebben.
	
	Zuiger van stofklasse L volgens IEC/EN 60335-2-69 voor het droog zuigen van voor de gezondheid gevaarlijk stof met een blootstellingsgrenswaarde > 1 mg/m ³ Opmerking: Aan de eisen ten aanzien van de doorlatingsgraad (stofklasse L) wordt alleen voor droog zuigen voldaan.
	⚠ WAARSCHUWING De zuiger bevat stof dat gevaarlijk is voor de gezondheid. Laat alleen een vakman het apparaat leegmaken en onderhoud aan het apparaat uitvoeren. Dit geldt ook voor het verwijderen van het stofverzamelreservoir. Een geschikte beschermende uitrusting is noodzakelijk. Gebruik de zuiger niet zonder het volledige filtersysteem. Anders brengt u uw gezondheid in gevaar.
	Gebruik de zuiger niet om op te zitten of te staan
	Trek altijd voor werkzaamheden aan de zuiger de netstekker uit het stopcontact
	Draag een gehoorbescherming.
	Draag een stofmasker.
	Bewegingsrichting
	Reactierichting

38 | Nederlands

Symbol	Betekenis
	Gebruik voor de handeling kracht.
I	Inschakelen
O	Uitschakelen
II	Automatische afstandsbediening
	Verboden handeling
	Toegestane handeling
	Volgende handelingsstap
P_1	Opgenomen vermogen
f	Frequentie
	Inhoud reservoir (bruto)
	Netto-inhoud
	Max. onderdruk
	Max. doorstroomhoeveelheid
$P \rightarrow$	Zuigcapaciteit
	Oppervlakte harmonicafilter
L	Filterstofklasse zuiger
	Beschermingsklasse
\oplus / I	Symbol voor beschermingsklasse I (met aarde)
	Gewicht volgens EPTA-Procedure 01/2003
	BIA-testrapportnr. voor filter/zuiger
L_{pA}	Geluidsdrukniveau
K	Onzekerheid

Meegeleverd

Allroundzuiger (zie afbeelding 1)

Het volledige toebehoren vindt u in ons toebehorenprogramma.

Gebruik volgens bestemming

De zuiger is bestemd voor het zuigen van voor de gezondheid ongevaarlijke stoffen en niet-brandbare vloeistoffen. Hij is geschikt voor zware eisen bij professioneel gebruik, bijvoorbeeld door de vakman, in de industrie en in werkplaatsen.

Zuigers van stofklasse L volgens IEC/EN 60335-2-69 mogen alleen worden gebruikt voor het zuigen van voor de gezondheid gevaarlijk stof met een blootstellingsgrenswaarde $> 1 \text{ mg/m}^3$.

Gebruik de zuiger alleen wanneer u alle functies volledig kunt inschatten en zonder beperkingen kunt gebruiken of daarvoor bestemde instructies heeft ontvangen.

De zuiger heeft een blaasfunctie, bijv. voor het drogen van oppervlakken.

De zuiger beschikt over een stopcontact met automatische afstandsbediening voor aansluiting van een elektrisch gereedschap met afzuigfunctie.

De zuiger mag principieel niet worden gebruikt in een explosiegevaarlijke ruimte.

Technische gegevens

De technische gegevens van het product staan vermeld in de tabel op pagina 168.

De gegevens gelden voor nominale spanningen [U] 230 V. Bij afwijkende spanningen en bij per land verschillende uitvoeringen kunnen deze gegevens afwijken.

Conformiteitsverklaring **CE**

Wij verklaren als alleen verantwoordelijke dat het onder „Technische gegevens” beschreven product voldoet aan de volgende normen en normatieve documenten: EN 60335 en de richtlijnen 2011/65/EU, 2006/42/EG en 2004/108/EG inclusief de desbetreffende wijzigingen.

Technisch dossier (2006/42/EG) bij:
Robert Bosch GmbH, PT/ETM9,
D-70745 Leinfelden-Echterdingen

Dr. Egbert Schneider	Helmut Heinzelmann
Senior Vice President	Head of Product Certification
Engineering	PT/ETM9

ppa. Schneider *i.v. K. W.*

Robert Bosch GmbH, Power Tools Division
D-70745 Leinfelden-Echterdingen
Leinfelden, 01.03.2013













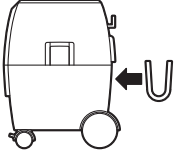

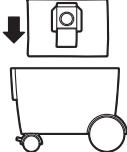

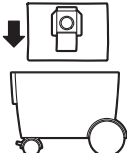
Informatie over geluid

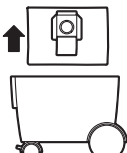
De meetwaarden van het product staan vermeld in de tabel op pagina 168.

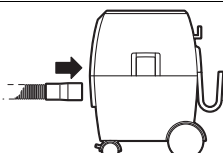

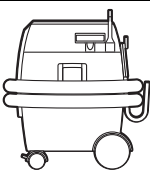



Meetwaarden voor geluid bepaald volgens EN 60704.

Montage en gebruik

De volgende tabel toont de handelingsdoelen voor montage en gebruik van de zuiger. De instructies van de handelingsdoelen worden in de weergegeven afbeelding getoond. Afhankelijk van de toepassing zijn verschillende combinaties van de instructies vereist. Neem de veiligheidsvoorschriften in acht.

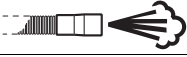
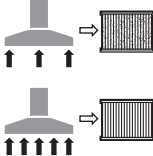
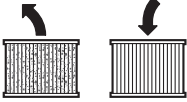
Handelingsdoel	Afbeelding	Neem het volgende in acht	Pagina
Toebehoren verwijderen			169
Slanghouder monteren			169
Stofzak inzetten			170
Afvoerszak inzetten			171
Stofzak afvoeren			171
Slang monteren			172
Transportstand			173
In- en uitschakelen			173

40 | Nederlands

Handelingsdoel	Afbeelding	Neem het volgende in acht	Pagina
Elektrisch gereedschap op zuiger aansluiten, automatische afstandsbediening			174 – 176
Luchthoeveelheid regelen			176
Blaasfunctie			177
Halfautomatische filterreiniging (SFC)			178
Harmonicafilter vervangen			179 – 180
Vlotter reinigen			181 – 183
Toebehoren kiezen	–		184

Storingen verhelpen

WAARSCHUWING Schakel de zuiger onmiddellijk uit zodra er schuim of water naar buiten komt en maak het reservoir leeg. De zuiger kan anders beschadigd raken.

- ▶ De zuiger is voorzien van een vlotter. Als de maximale vulhoogte bereikt wordt, neemt de zuigcapaciteit af. Kantel de aan/uit-schakelaar in stand „0” en maak het reservoir leeg.
- ▶ Als de zuigkracht zo groot is dat het aangesloten elektrische gereedschap zich te vast aan het werkoppervlak zuigt, dient u de luchthoeveelheid te regelen.
- ▶ Als het zuigvermogen afneemt, activeert u de halfautomatische filterreiniging.

Onderhoud en reiniging

- ▶ Houd de zuiger en de ventilatieopeningen schoon om goed en veilig te werken.

Minstens eenmaal per jaar moet door de fabrikant of door een geïnstrueerd persoon een stoftechnische controle worden uitgevoerd, bijvoorbeeld op beschadigingen van het filter, de dichtheid van de zuiger en de werking van de controlevoorziening.

Bij zuigers van klasse L die zich in een vuile omgeving bevinden, moeten de buitenzijde en alle machinedelen worden gereinigd of met afdichtmiddelen worden behandeld. Bij onder-

houds- en reparatiewerkzaamheden moeten alle niet naar tevredenheid te reinigen delen worden afgevoerd. Deze delen moeten in ondoorlaatbare zakken worden afgevoerd in overeenstemming met de geldende bepalingen voor het afvoeren van dit afval.

Voor onderhoud door de gebruiker moet de zuiger gedemonteerd, gereinigd en nagezien worden, voor zover dat zonder gevaar voor onderhoudspersoneel en andere personen mogelijk is. Vóór de demontage moet de zuiger gereinigd worden om eventuele gevaren te voorkomen. De ruimte waarin de zuiger gedemonteerd wordt, dient goed geventileerd te worden. Draag tijdens het onderhoud persoonlijke veiligheidsuitrusting. Na het onderhoud moet de onderhoudsomgeving worden gereinigd.

Als de aansluitkabel moet worden vervangen, moeten deze werkzaamheden door Bosch of een erkende klantenservice voor Bosch elektrische gereedschappen worden uitgevoerd om veiligheidsrisico's te voorkomen.

Klantenservice en gebruikadviezen

Vermeld bij vragen en bestellingen van vervangingsonderdelen altijd het uit tien cijfers bestaande zaaknummer volgens het typeplaatje van de zuiger.

Onze klantenservice beantwoordt uw vragen over reparatie en onderhoud van uw product en over vervangingsonderdelen. Explosietekeningen en informatie over vervangingsonderdelen vindt u ook op:

www.bosch-pt.com

Het Bosch-team voor gebruiksaanwijzingen helpt u graag bij vragen over onze producten en toebehoren.

Nederland

Tel.: (076) 579 54 54

Fax: (076) 579 54 94

E-mail: gereedschappen@nl.bosch.com

België

Tel.: (02) 588 0589

Fax: (02) 588 0595

E-mail: outillage.gereedschap@be.bosch.com

Afvalverwijdering

Zuiger, toebehoren en verpakkingen dienen op een voor het milieu verantwoorde wijze te worden gerecycled.

Gooi de zuiger niet bij het huisvuil.

Alleen voor landen van de EU:

Volgens de Europese richtlijn 2012/19/EU over elektrische en elektronische oude apparaten en de omzetting van de richtlijn in nationaal recht moeten niet meer bruikbare elektrische gereedschappen apart worden ingezameld en op een voor het milieu verantwoorde wijze worden hergebruikt.

antwoorde wijze worden hergebruikt.

Wijzigingen voorbehouden.**Dansk****Sikkerhedsinstrukser**

Læs alle sikkerhedsinstrukser og anvisninger. I tilfælde af manglende overholdelse af sikkerhedsinstrukserne og anvisningerne er der risiko for elektrisk stød, brand og/eller alvorlige kvæstelser.

Disse instrukser bør opbevares til senere brug.

- Opsug ikke støv fra bøgetræ eller egetræ, stenstøv eller asbest. Disse stoffer gælder som kræftfremkaldende.

ADVARSEL Brug kun sugeren, hvis du har modtaget tilstrækkelige informationer vedr. brug af sugeren, vedr. de stoffer, der må opsuges og vedr. afhjælpning af disse. En omhyggelig instruktion forringer forkert betjening og kvæstelser.

- Denne suger er ikke egnet til at blive brugt af børn og personer med begrænsede fysiske, sensoriske eller psykiske evner eller manglende erfaring og viden. Ellers er der fare for fejlbetjening og kvæstelser.
- Sørg for, at børn er under opsyn. Dermed sikres det, at børn ikke leger med sugeren.
- Sugeren må kun rengøres og vedligeholdes af børn, hvis de er under opsyn.

ADVARSEL Sugeren er egnet til at opsuge tørre stoffer; træffes egnede foranstaltninger, er den også egnet til at opsuge væsker. Indtrængning af væske øger risikoen for at få elektrisk stød.

- Brug ikke sugeren til at opsuge brændbare eller eksplosive væsker som f.eks. benzin, olie, alkohol eller opløsningsmidler. Opsug ikke varmt eller brændende støv. Brug ikke sugeren i eksplosionsfarlige rum. Støv, dampe eller væsker kan antændes eller eksplodere.

ADVARSEL Brug kun stikdåsen til de formål, der er fastlagt i betjeningsvejledningen.

ADVARSEL Sluk straks for sugeren, så snart skum eller vand strømmer ud og tøm beholderen. Ellers kan sugeren blive beskadiget.

PAS PÅ Sugeren må kun bruges og opbevares indendørs. Indtrængning af regn eller vand i sugerens overdel øger risikoen for elektrisk stød.

PAS PÅ Rengør svømmeren med regelmæssige mellemrum og kontrollér, om den er beskadiget. Ellers kan funktionen forringes. (se billede 14, side 181 – 183)

- Hvis det ikke kan undgås at bruge sugeren i fugtige omgivelser, skal der bruges et HFI-relæ. Brug af et HFI-relæ reducerer risikoen for at få elektrisk stød.
- Tilslut sugeren til et korrekt jordforbundet strømnet. Stikdåse og forlængerledning skal være forsynet med en funktionsdygtig jordledning.
- Kontrollér altid suger, kabel og stik før brug. Anvend ikke sugeren, hvis den er beskadiget. Forsøg ikke at åbne sugeren og sørg for, at den kun repareres af kvalificerede fagfolk, og at der kun benyttes originale reservedele. Beskadigede sugere, kabler og stik øger risikoen for elektrisk stød.
- Undgå at køre hen over eller klemme ledningen. Træk ikke i ledningen for at trække stikket ud af stikdåsen eller bevæge sugeren. Beskadigede ledninger øger risikoen for elektrisk stød.
- Træk stikket ud af stikkontakten, inden sugeren vedligeholdes eller rengøres, indstillinger foretages på maskinen, der skiftes tilbehørsdele eller sugeren lægges fra. Disse sikkerhedsforanstaltninger forhindrer en utilsigtet start af sugeren.
- Sørg for god ventilation på arbejdspladsen.
- Sørg for, at sugeren kun repareres af specialiseret personale og at der kun benyttes originale reservedele. Dermed sikres det, at sugeren bliver ved med at være sikker.
- **ADVARSEL** Sugeren indeholder sundhedsfarligt støv. Få fagfolk til at tømme og vedligeholde den samt bortskaffe støvsamlebeholderen. Dette kræver et tilsvarende beskyttelsesudstyr. Brug ikke sugeren uden komplet filtersystem. Ellers er arbejdet sundhedsfarligt.
- Kontrollér, at sugeslangen er fejlfri, før sugeren tages i drift. Lad sugeslangen blive på sugeren, så støv ikke trænger utilsigtet ud. Ellers kan du indånde støv.

42 | Dansk

- **Brug ikke sugeren til at sidde på.** Du kan beskadige sugeren.
- **Brug netkablet og sugeslangen omhyggeligt.** Du kan ud-sætte andre personer for fare.
- **Rengør ikke sugeren ved at rette en vandstråle direkte på den.** Indtrængning af vand i sugerenes overdel øger risikoen for elektrisk stød.

Yderligere sikkerheds- og arbejdsinstrukser

- **Kontroller netspændingen! Strømkildens spænding skal stemme overens med angivelserne på sugerenes typeskilt.**
- **Indhent information om de gældende regler/love vedr. håndtering af sundhedsfarligt støv i dit land.**
- For at spare på energien bør du kun tænde for sugeren, når du bruger den.
- **Til tørsugning sættes en støvpose i. Bruges en støvpose, bliver foldefilteret længere fri; desuden holdes sugedydelsen god i længere tid og bortskaffelsen af støvet gøres nemmere.**
- **Fjern før vådsugning støvposen og tøm beholderen.**
- **Sugeren råder over en udblæsningsfunktion. Blæs ikke afgangsluften ude i det frie rum. Anvend kun udblæsningsfunktionen med en ren slange.** Støv kan være sundhedsfarligt.
- **Tag foldefilteret ud efter sugearbejdet for at undgå dannelse af mug og lad det tørre godt; dette er især vigtigt, før det bruges til tørsugning.**
- **Brug kun sugeren med monteret foldefilter.**
- **I sugeren er der integreret en beskyttelseskontaktstikdåse. Den kan bruges til at tilslutte eksterne el-værktøjer. Sugeren tages automatisk i brug via det tilsluttede el-værktøj. Overhold den maks. tilladte tilslutningseffekt, der gælder for det tilsluttede el-værktøj.**
- **Sugeren må ikke bruges som vandpumpe.** Sugeren er beregnet til at opsuge luft- og vandblandinger.
- **Tør beholderen ren med et almindeligt, ikke skurende rengøringsmiddel en gang imellem og lad den tørre.**

Symboler

De efterfølgende symboler er af betydning for at kunne læse og forstå betjeningsvejledningen. Læg mærke til symbolerne og overhold deres betydning. En rigtig forståelse af symbolerne er med til at sikre en god og sikker brug af sugeren.

Symbol	Betydning
	GAS 20 L SFC: Universalsuger

Symbol Betydning

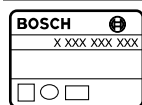

Typenummer



⚠ VÆR FORSIGTIG Læs alle sikkerhedsinstrukser og anvisninger. I tilfælde af manglende overholdelse af sikkerhedsinstrukserne og anvisningerne er der risiko for elektrisk stød, brand og/eller alvorlige kvæstelser.



Suger fra støvklasse L iht. IEC/EN 60335-2-69 til **tørsugning** af sundhedsfarligt støv med en ekspositionsgrænseværdi på $> 1 \text{ mg/m}^3$

Bemærk:

Kravene til åbningsgraden (støvklasse L) blev kun dokumenteret for tørsugning.



⚠ ADVARSEL Sugeren indeholder sundhedsfarligt støv. Få fagfolk til at tømme og vedligeholde den samt bortskaffe støvsamlebeholderen. Dette kræver et tilsvarende beskyttelsesudstyr. **Brug ikke sugeren uden komplet filtersystem.** Ellers er arbejdet sundhedsfarligt.



Brug ikke sugeren til at sidde eller træde på



Træk stikket ud af stikdåsen, før der arbejdes på sugeren



Brug høreværn.



Brug beskyttelsesmaske.



Bevægelsesretning



Reaktionsretning



Anvend kraft til arbejdsskridtet.

Symbol	Betydning
I	Start
O	Stop
II	Fjernbetjeningsautomatik
	Forbudt handling
	Tilladt handling
	Næste handlingsskridt
P_1	Nominel optagen effekt
f	Frekvens
	Beholdervolumen (brutto)
	Nettovolumen
	Maks. undertryk
	Max. gennemstrømningsmængde
P	Sugekapacitet
	Flade foldefiltre
	Filterstøvklasser suger
	Tæthedsgrad
	Symbol for beskyttelsesklasse I (med jordledning)
	Vægt svarer til EPTA-Procedure 01/2003
	BIA-prøveattest-nr. til filter/suger
L_{pA}	Lydtrykniveau
K	Usikkerhed

Leveringsomfang

Universalsuger (se Fig. 1)

Det fuldstændige tilbehør findes i vores tilbehørsprogram.

Beregnet anvendelse

Støvsugeren er beregnet til at opsuge ikke sundhedsfarlige stoffer og ikke brændbare væsker. Den er egnet til de store krav, der stilles til maskiner til erhvervmæssig brug f.eks. inden for håndværk og industri samt på værksteder.

Suger fra støvklasse L iht. IEC/EN 60335-2-69 må kun bruges til at opsuge og udsuge sundhedsfarligt støv med en ekspositionsgrænseværdi på $> 1 \text{ mg/m}^3$

Brug kun sugeren, hvis du er i stand til at vurdere alle funktioner 100 % og gennemføre dem uden indskrænkninger eller har modtaget tilsvarende instruktioner.

Sugeren har en blæsefunktion (f.eks. til aftørring af overflader).

Sugeren råder over en stikdåse med fjernbetjeningsautomatik for at tilslutte et el-værktøj med opsuigningsfunktion.

Sugeren må principielt ikke bruges i eksplosionsfarlige rum.

Tekniske data

Produktets tekniske data er angivet i tabellen på side 168.

Angivelserne gælder for en nominal spænding [U] på 230 V. Disse angivelser kan variere ved afvigende spændinger og i landespecifikke udførelser.

Overensstemmelseserklæring

Vi erklærer under almindeligt ansvar, at det produkt, der er beskrevet under „Tekniske data“, er i overensstemmelse med følgende standarder eller normative dokumenter: EN 60335 og direktiverne 2011/65/EU, 2006/42/EF, 2004/108/EF inkl. ændringer.

Teknisk dossier (2006/42/EF) ved:
Robert Bosch GmbH, PT/ETM9,
D-70745 Leinfelden-Echterdingen

Dr. Egbert Schneider
Senior Vice President
Engineering

Helmut Heinzelmann
Head of Product Certification
PT/ETM9

i.V. K. W.

Robert Bosch GmbH, Power Tools Division
D-70745 Leinfelden-Echterdingen
Leinfelden, 01.03.2013













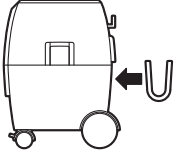

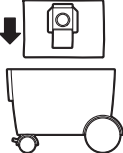

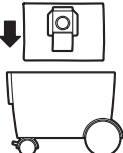
Støjinformation

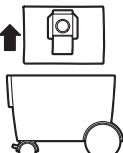

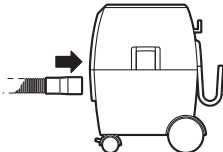

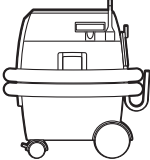



Produktets måleværdier er angivet i tabellen på side 168.

Måleværdier for støj er beregnet iht. EN 60704.

Montering og drift

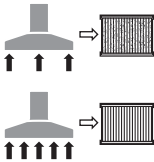
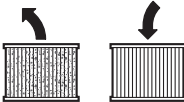
Følgende tabel viser handlingsanvisningerne for montering af brug af sugeren. Handlingsanvisningerne fremgår af det viste billede. Afhængigt af typen af anvendelse skal der bruges forskellige kombinationer af anvisninger. Følg sikkerhedsanvisningerne.

Handlingsmål	Fig.	Vær opmærksom på følgende	Side
Tilbehørsdele tages ud 	1		169
Slangeholder monteres 	2		169
Støvpose sættes i 	3		170
Bortskaffelseskæp sættes i 	4		171
Støvpose bortskaffes 	5		171
Slange monteres 	6		172
Transportstilling 	7		173
Tænd/sluk 	8		173

Handlingsmål	Fig.	Vær opmærksom på følgende	Side
El-værktøj tilsluttes til suger, fjernbetjeningsautomatik			174 – 176
Luftmængde reguleres			176
Blæsefunktion			177
Semi-automatisk filterrensning (SFC)			178
Foldefilter skiftes			179 – 180
Svømmer rengøres			181 – 183
Valg af tilbehør	–		184

Fejlsøgning

⚠ ADVARSEL Sluk straks for sugeren, så snart skum eller vand strømmer ud og tøm beholderen. Ellers kan sugeren blive beskadiget.

- ▶ Sugeren er udstyret med en svømmer. Når den maksimale påfyldningshøjde er nået, reduceres sugedybden. Vip start-stop-kontakten i position „0“ og tøm beholderen.
- ▶ Skulle sugekraften være så stor, at det tilsluttede el-værktøj suger sig for fast til arbejdsfladen, skal du regulere luftmængden.
- ▶ Når sugekraften svækkes, skal du aktivere den semi-automatiske filterrensning.

Vedligeholdelse og rengøring

- ▶ Hold sugeren og ventilationsåbningerne rene for at arbejde godt og sikkert.

En støvteknisk kontrol skal gennemføres af producenten eller en instrueret person mindst en gang om året (f.eks. vedr. beskadigelse af filteret, sugerens tæthed og kontrolanordningens funktion).

Ved sugere fra klasse L, der befandt sig i snavsede omgivelser, skal den udvendige side og alle maskindele rengøres eller behandles med et tætningsmiddel. Når der gennemføres vedligeholdelses- og reparationsarbejde, skal alle snavsede dele, der ikke kunne rengøres rigtigt, bortskaffes. Sådanne dele

skal bortskaffes i tætte poser i overensstemmelse med de gældende bestemmelser for bortskaffelse af sådant affald. Brugeren vedligeholder sugeren ved at demontere, rengøre og vedligeholde den, i det omfang, det er muligt, uden at vedligeholdelsespersonalet og andre personer udsættes for fare. Før demonteringen bør sugeren rengøres for at forebygge evt. farer. Rummet, hvor sugeren demonteres, bør ventileres godt. Anvend personligt beskyttelsesudstyr under vedligeholdelsesarbejdet. Efter vedligeholdelsesarbejdet bør vedligeholdelsesområdet rengøres.

Hvis det er nødvendigt at erstatte tilslutningsledningen, skal dette arbejde udføres af Bosch eller på et autoriseret serviceværksted for Bosch el-værktøj for at undgå farer.

Kundeservice og brugerrådgivning

Det 10-cifrede typenummer på sugeren's typeskilt skal altid angives ved forespørgsler og bestilling af reservedele.

Kundeservice besvarer dine spørgsmål vedr. reparation og vedligeholdelse af dit produkt samt reservedele. Eksplosions-tegninger og informationer om reservedele findes også under:

www.bosch-pt.com

Bosch brugerrådgivningsteamet vil gerne hjælpe dig med at besvare spørgsmål vedr. vores produkter og deres tilbehør.

46 | Svenska

Dansk

Bosch Service Center
Telegrafvej 3
2750 Ballerup
Tlf. Service Center: 44898855
Fax: 44898755
E-Mail: vaerktoej@dk.bosch.com

Bortskaffelse

Suger, tilbehør og emballage skal genbruges på en miljøvenlig måde.

Smid ikke sugeren ud sammen med det almindelige husholdningsaffald!

Gælder kun i EU-lande:

Iht. det europæiske direktiv 2012/19/EU om affald af elektrisk og elektronisk udstyr skal kasseret elektrisk udstyr indsamles separat og genbruges iht. gældende miljøforskrifter.

Ret til ændringer forbeholdes.

Svenska**Säkerhetsanvisningar**

Läs noga igenom alla säkerhetsanvisningar och instruktioner. Fel som uppstår till följd av att säkerhetsanvisningarna och instruktionerna inte följts kan orsaka elstöt, brand och/eller allvarliga personskador.

Ta väl vara på säkerhetsanvisningarna.

- **Sug inte upp bok- eller ekträmjöl, stendamm eller asbest.** Dessa ämnen anses vara canceralstrande.

⚠ VARNING Använd dammsugaren endast om du fått tillräcklig information om hantering, om dammet som sugas upp och hur det avfallshanteras på säkert sätt. En omsorgsfull instruktion reducerar riskerna för felhantering och kroppsskada.

- **Denna dammsugare får inte användas av barn eller personer med begränsad fysisk, sensorisk eller psykisk förmåga eller som saknar den erfarenhet och kunskap som krävs för sugarens användning.** I annat fall finns risk för felhantering och personskada.
- **Håll barn under uppsikt.** Barn får inte leka med dammsugaren.
- **Utan uppsikt får barn inte rengöra eller underhålla dammsugaren.**

⚠ VARNING Dammsugaren är avsedd för uppsugning av torrt material och även lämplig för uppsugning av vätskor om lämpliga åtgärder vidtas. Om vatten tränger in ökar risken för en elstöt.

- **Sug inte upp brännbara eller explosiva vätskor t. ex. bensin, olja, alkohol, lösningsmedel. Sug inte upp hett eller brännbart damm. Använd inte dammsugaren i explosionsfarliga lokaler.** Dammet, ångorna eller vätskorna kan antändas eller explodera.

⚠ VARNING Använd stickuttaget endast för de ändamål som godkänts i bruksanvisningen.

⚠ VARNING Stäng genast av dammsugaren när skum eller vatten rinner ut och töm behållaren. Dammsugaren kan i annat fall skadas.

⚠ OBS Dammsugaren får endast användas och förvaras inomhus. Tränger regn eller väta in i dammsugartoppen ökar risken för elstöt.

⚠ OBS Rengör flottören regelbundet och kontrollera att den inte skadats. I annat fall kan funktionen menligt påverkas. (se bild 14, sidan 181 – 183)

- **Om dammsugaren måste användas i fuktig omgivning bör en jordfelsbrytare anslutas.** Jordfelsbrytaren reducerar risken för en elstöt.
- **Anslut dammsugaren till ett på föreskrivet sätt jordat strömnät.** Nätuttaget och förlängningssladden måste vara försedda med en funktionsduglig skyddsledare.
- **Kontrollera före varje användning dammsugaren, nätsladden och stickproppen. En skadad dammsugare får inte längre användas. Du får själv aldrig öppna dammsugaren; låt en kvalificerad fackman reparera den med originalreservdelar.** Skadade dammsugare, ledningar eller stickproppar ökar risken för elstöt.
- **Sladden får inte köras över eller komma i kläm. Dra inte ut stickproppen eller förflytta inte dammsugaren genom att dra i sladden.** Skadade nätsladdar ökar risken för elstöt.
- **Dra stickproppen ur nätuttaget innan dammsugaren underhålls eller rengörs, inställningar utförs, tillbehör delar byts ut eller dammsugaren läggs bort.** Denna skyddsåtgärd förhindrar oavsiktlig inkoppling av dammsugaren.
- **Se till att arbetsplatsen är väl ventilerad.**
- **Låt endast kvalificerad fackpersonal reparera dammsugaren med originalreservdelar.** Detta garanterar att dammsugarens säkerhet upprätthålls.
- ⚠ VARNING** Dammsugaren innehåller hälsovådligt damm. Låt endast fackpersonal utföra tömnings- och underhållsåtgärder inklusive åtgärder på dammbehållaren. En lämplig skyddsutrustning krävs. Dammsugaren får inte användas utan fullständigt filter-system. I annat fall riskeras din hälsa.
- **Kontrollera före igångsättningen att sugslangen är i felfritt skick. Låt sugslangen vara ansluten till dammsugaren för att undvika oavsiktligt damm.** I annat fall kan dammet följa med vid inandning.
- **Använd inte dammsugaren som sittplats.** Risk finns för att dammsugaren skadas.
- **Använd nätsladden och sugslangen omsorgsfullt.** Andra personer kan skadas.

- **Vattenstrålen får vid rengöring inte riktas direkt mot dammsugaren.** Tränger vatten in i dammsugartoppen ökar risken för elstöt.

Ytterligare säkerhets- och arbetsanvisningar

- **Kontrollera nätpänningen!** Kontrollera att strömkälans spänning överensstämmer med uppgifterna på dammsugarens typskylt.
- **Kontrollera de gällande nationella reglerna/förordningarna för hantering av hälsovådliga ämnen.**
- För att spara energi, koppla på dammsugaren endast när du vill använda den.
- **För torr sugning skall en damppåse användas.** När en damppåse används, hålls veckfiltret en längre tid fritt och sugeffekten hög samtidigt som dammets hantering underlättas.
- **Ta före våtsugning bort damppåsen och töm behållaren.**
- **Dammsugaren har en utblåsningsfunktion.** Blås inte ut från luften i fria rummet. Använd utblåsningsfunktionen endast med en ren slang. Dammet kan vara hälsovådligt.
- **Efter avslutad uppsugning ta bort veckade filtret för att undvika att mögel bildas och låt det torka väl, speciellt då innan det används för torrdammsugning.**
- **Använd dammsugaren endast med monterat veckat filter.**
- **Dammsugaren är försedd med ett inbyggt jordat apparatuttag.** Ett externt elverktyg kan anslutas till apparatuttaget. Dammsugaren startar automatiskt när ett anslutet elverktyg kopplas på. Beakta det anslutna elverktygets högsta tillåtna anslutningseffekt.
- **Dammsugaren får inte användas som vattenpump.** Dammsugaren är avsedd för uppsugning av en luft- och vattenblandning.
- **Torka nu och då av behållaren med i handeln förekommande, icke skurande rengöringsmedel och låt behållaren sedan torka.**

Symboler

Symbolerna nedan är viktiga för att kunna läsa och förstå bruksanvisningen. Lägg symbolerna och deras betydelse på minnet. Korrekt tolkning av symbolerna bidrar till en bättre och säkrare användning av dammsugaren.

Symbol	Betydelse
	GAS 20 L SFC: Universaldammsugare

Symbol	Betydelse
	Produktnummer
	! OBSERVERA Läs noga igenom alla säkerhetsanvisningar och instruktioner. Fel som uppstår till följd av att säkerhetsanvisningarna och instruktionerna inte följts kan orsaka elstöt, brand och/eller allvarliga personsador.
	
	Dammsugare i dammklass L enligt IEC/EN 60335-2-69 för torrsugning av hälsovådliga damm med ett expositionsgränsvärde på > 1 mg/m ³ Anvisning: Kraven på genomsläpplighet (dammklass L) har endast tagits fram för torrsugning.
	! WARNING Dammsugaren innehåller hälsovådligt damm. Låt endast fackpersonal utföra tömnings- och underhållsåtgärder inklusive åtgärder på dammbehållaren. En lämplig skyddsutrustning krävs. Dammsugaren får inte användas utan fullständigt filtersystem. I annat fall riskeras din hälsa.
	Använd inte dammsugaren som sittplats eller fotsteg
	Dra stickproppen ur nätuttaget innan arbeten utförs på dammsugaren
	Bär hörselskydd.
	Bär dammskyddsmask.
	Rörelseriktning
	Reaktionsriktning
	Arbetsmomentet kräver kraft.

48 | Svenska

Symbol	Betydelse
I	Inkoppling
O	Urkoppling
II	Fjärrkopplingsautomatik
	Förbjuden handling
	Tillåten handling
	nästa aktionssteg
P_1	Upptagen märkeffekt
f	Frekvens
	Behållarvolym (brutto)
	Nettovolym
	max. vakuum
	max. flödesmängd
	Sugeffekt
	Veckfiltrets yta
	Dammsugarens filterdammklass
	Kapslingsklass
	Symbol för skyddsklass I (med skyddsledare)
	Vikt enligt EPTA-Procedure 01/2003
	BIA-provintygsnr för filter/dammsugare
L_{pA}	Ljudtrycksnivå
K	Onoggrannhet

Leveransen omfattar

Universaldammsugare (se bild 1)

I vårt tillbehörsprogram beskrivs allt tillbehör som finns.

Ändamålsenlig användning

Dammsugaren är avsedd för uppsugning och utsugning av icke hälsovådliga ämnen och icke brännbara vätskor. Den är även lämplig för högre påfrestning vid industriell användning t. ex. inom hantverk, industri och verkstäder.

Dammsugare i dammklass L enligt IEC/EN 60335-2-69 får endast användas för uppsamling och uppsugning av hälsovådliga damm med ett expositionsgränsvärde på $> 1 \text{ mg/m}^3$.

Använd dammsugaren endast om du känner alla funktioner helt och kan utföra dem fullständigt eller om du har fått motsvarande anvisningar.

Dammsugaren har en blåfunktion t. ex. för torkning av ytor. Dammsugaren har en eluttag med fjärrkopplingsautomatik för anslutning av ett elverktyg med utsugningsfunktion.

Dammsugaren får principiellt inte användas i explosionsfarliga lokaler.

Tekniska data

Produktens tekniska data hittar du i tabellen på sidan 168.

Uppgifterna gäller för en märkspänning på [U] 230 V. Vid avvikande spänning och för utföranden i vissa länder kan uppgifterna variera.

Försäkran om överensstämmelse

Vi försäkras härmed under exklusivt ansvar att denna produkt som beskrivs i "Tekniska data" överensstämmer med följande normer och normativa dokument: EN 60335 och i direktiven 2011/65/EU, 2006/42/EG, 2004/108/EG inklusive ändringar.

Teknisk tillverkningsdokumentation (2006/42/EG) fås från: Robert Bosch GmbH, PT/ETM9, D-70745 Leinfelden-Echterdingen

Dr. Egbert Schneider
Senior Vice President
Engineering

Helmut Heinzelmann
Head of Product Certification
PT/ETM9

Robert Bosch GmbH, Power Tools Division
D-70745 Leinfelden-Echterdingen
Leinfelden, 01.03.2013













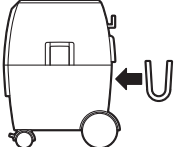

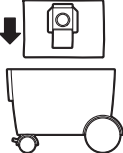

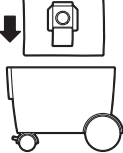
Bullerinformation

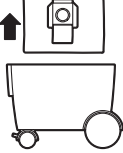
Produktens mätvärden hittar du i tabellen på sidan 168.

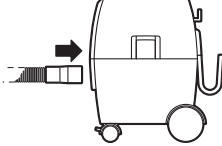









Mätvärdena för ljudnivån har tagits fram enligt EN 60704.

Montering och drift

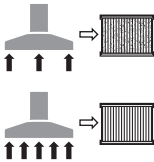
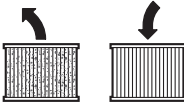
Följande tabell visar åtgärder för montering och drift av dammsugaren. Anvisningarna för åtgärderna visas i bilden. Olika kombinationer av anvisningar krävs beroende på användningstyp. Beakta säkerhetsanvisningarna.

Handlingsmål	Figur	Beakta	Sida
Plocka upp tillbehörsdelarna			169
Montera slanghållaren			169
Sätt in dammpåsen			170
Sätt in dammhanteringspåsen			171
Avfallshandtera dammpåsen			171
Montera slangen			172
Transportläge			173
In-/urkoppling			173

50 | Svenska

Handlingsmål	Figur	Beakta	Sida
Anslut elverktøget till dammsugaren med fjärrkopplingsautomatik 	9		174 – 176
Reglera luftmängden 	10		176
Blåsfunktion 	11		177
Semiautomatisk filterrengöring (SFC) 	12		178
Byte av veckat filter 	13	 	179 – 180
Rengör flottören 	14	 	181 – 183
Välj tillbehör	–		184

Felsökning

⚠ VARNING Stäng genast av dammsugaren när skum eller vatten rinner ut och töm behållaren. Dammsugaren kan i annat fall skadas.

- ▶ **Dammsugaren är försedd med en flottör. När den maximala fyllhöjden uppnåtts, kommer sugeffekten att avta. Tippa strömställaren till läget "0" och töm behållaren.**
- ▶ **Om sugkraften blir så hög att det anslutna elverktøget sugas fast på arbetsytan, bör du reglera luftmängden.**
- ▶ **Vid avtagande sugeffekt aktivera semiautomatiska filterrengöringen.**

Underhåll och rengöring

- ▶ **Håll dammsugaren och dess ventilationsöppningar rena för bra och säkert arbete.**

Åtminstone en gång per år ska tillverkaren eller en utbildad person utföra en dammteknisk kontroll av t. ex. filterskador, dammsugarens täthet och kontrollanordningarnas funktion. Dammsugare i klass L som används i smutsig miljö ska rengöras utvändigt liksom även alla maskindelar eller behandlas med tätningssmedel. Vid underhålls- och reparationsarbeten måste alla förorenade delar som inte kan rengöras på tillfredsställande sätt hanteras som avfall. Dessa delar ska läggas i ogenomskinliga påsar enligt gällande bestämmelser för hantering av sådant avfall.

När användaren utför underhåll måste dammsugaren demonteras, rengöras och underhållas om detta är möjligt utan risk för underhållspersonalen eller andra personer. Före demonteringen ska dammsugaren rengöras för att undvika eventuella faror. Den lokal där dammsugaren demonteras måste ha god ventilation. Använd personlig skyddsutrustning vid underhållsarbete. Underhållsområdet bör rengöras efter avslutat underhåll.

Om nätsladden för bibehållande av verktygets säkerhet måste bytas ut, ska byte ske hos Bosch eller en auktoriserad serviceverkstad för Bosch-elverktøg.

Kundtjänst och användarrådgivning

Var vänlig ange vid förfrågningar och reservdelsbeställningar produktnumret som består av 10 siffror och som finns antecknade på dammsugarens typskylt.

Kundservicen ger svar på frågor beträffande reparation och underhåll av produkter och reservdelar. Sprängskisser och information om reservdelar hittar du på:

www.bosch-pt.com

Bosch användarrådgivningsteamet hjälper gärna vid frågor som gäller våra produkter och tillbehör.

Svenska

Bosch Service Center
Telegrafvej 3
2750 Ballerup
Danmark

Tel.: (020) 414455 (inom Sverige)
Fax: (011) 187691

Avfallshantering

Dammsugeren, tillbehör och förpackning ska omhändertas på miljövänligt sätt för återvinning.

Släng inte dammsugeren i hushållsavfall!

Endast för EU-länder:



Enligt europeiska direktivet 2012/19/EU för kasserade elektriska och elektroniska apparater och dess modifiering till nationell rätt måste obrukbara elverktyg omhändertas separat och på miljövänligt sätt lämnas in för återvinning.

Ändringar förbehålles.

Norsk

Sikkerhetsinformasjon



Les gjennom alle advarslene og anvisningene. Feil ved overholdelsen av advarslene og nedenstående anvisninger kan medføre elektriske støt, brann og/eller alvorlige skader.

Ta godt vare på disse informasjonene.

- ▶ **Du må ikke sug opp bøk- eller eikestøv, steinstøv eller asbest.** Disse stoffene gjelder som kreftfremkallende.

ADVARSEL Bruk sugeren bare, hvis du har fått tilstrekkelig informasjon om bruk av sugeren, materialer som skal suges og sikker fjerning av disse. En omhyggelig veiledning reduserer feilbetjening og skader.

- ▶ Denne sugeren er ikke bestemt for bruk av barn og personer med innskrenkede fysiske, sensoriske eller mentale evner eller manglende erfaring og viten. Det er ellers fare for feilbetjening og skader.
- ▶ Barn må være under oppsyn. Slik unngår du at barn leker med sugeren.
- ▶ Barn må ikke rengjøre og vedlikeholde sugeren uten oppsyn.

ADVARSEL Sugeren er beregnet til oppsuging av tørre stoffer med egnede tiltak også til oppsuging av væske. Inntrenging av væsker øker risikoen for elektriske støt.

- ▶ Sug ikke opp brennbare eller eksplosive væsker med sugeren, for eksempel bensin, olje, alkohol, løsemidler. Ikke sug opp varmt eller brennende støv. Ikke bruk sugeren i eksplosjonsutsatte rom. Støv, damp eller væske kan antennes eller eksplodere.

ADVARSEL Bruk stikkontakten kun til de formål som er angitt i driftsinstruksen.

ADVARSEL Slå straks av sugeren, hvis det lekker ut skum eller vann og tøm beholderen.

Sugeren kan ellers ta skade.

OBS Sugeren må kun brukes og oppbevares innendørs. Dersom det kommer regn eller fuktighet inn i overdelen på sugeren, øker risikoen for elektriske støt.

OBS Rengjør flottøren med jevne mellomrom og sjekk om den er skadet. Funksjonen kan ellers være innskrenket. (se bilde 14, side 181 – 183)

- ▶ Hvis det ikke kan unngås å bruke sugeren i fuktige omgivelser, må du bruke en jordfeilbryter. Bruk av en jordfeilbryter reduserer risikoen for elektriske støt.

- ▶ Sugeren kobles til et korrekt jordet strømmett. Stikkontakt og skjøteledning må ha en funksjonsdyktig jordledning.

- ▶ Før hver bruk må du kontrollere sugeren, ledningen og støpselet. Ikke bruk sugeren hvis du registrerer skader. Du må ikke åpne sugeren selv og la den alltid kun repareres av kvalifisert fagpersonale og kun med originale reservedeler. Skadet suger, ledning og støpsel øker risikoen for elektriske støt.

- ▶ Kjør ikke over eller klem fast ledningen. Dra ikke i ledningen for å trekke støpselet ut av stikkontakten eller for å bevege støvsugeren. Med skadet ledning øker risikoen for elektriske støt.

- ▶ Trekk støpselet ut av stikkontakten før du vedlikeholder eller rengjør sugeren, foretar innstillinger på sugeren, skifter tilbehørsdeler eller legger sugeren bort. Denne forsiktighetsforanstaltningen forhindrer utilsiktet start av sugeren.

- ▶ Sørg for god ventilasjon av arbeidsplassen.

- ▶ Sugeren skal alltid kun repareres av kvalifisert fagpersonale og kun med originale reservedeler. Slik opprettholdes sugerens sikkerhet.

ADVARSEL Sugeren inneholder helsefarlig støv. La kun fagfolk tømme og vedlikeholde sugeren og også sørge for fjerning av støvbeholderne. Det er nødvendig å bruke verneutstyr. Sugeren må ikke brukes uten et komplett filtersystem. Det kan ellers være farlig for din helse.

- ▶ Sjekk at sugeslangen er i en feilfri tilstand før igangsetting. La sugeslangen være montert på sugeren, slik at det ikke kommer ut støv ved en feiltagelse. Ellers kan du puste inn støv.

- ▶ Ikke bruk sugeren til å sitte på. Du kan skade sugeren.

- ▶ Bruk strømledningen og sugeslangen med omhu. Du kan skade andre personer.

- ▶ Ikke rengjør sugeren med direkte vannstråle. Dersom det kommer vann i overdelen på sugeren, øker risikoen for elektriske støt.

Ytterligere sikkerhets- og arbeidsinstrukser

- ▶ Ta hensyn til strømspenningen! Spenningen til strømkilden må stemme overens med angivelsene på sugerens typeskilt.

52 | Norsk

- ▶ **Informer deg om gyldige regler/lover for bruk av helsefarlig støv i landet du bor i.**
- ▶ Slå sugeren kun på når du bruker den for å spare energi.
- ▶ **Til tørrsuging skal du bruke en støvpose. Ved bruk av en støvpose holder foldefilteret seg lenger fri, sugeeffekten holder seg lenger og deponeringen av støvet forenkles.**
- ▶ **Fjern støvposen før våtsuging og tøm beholderen.**
- ▶ **Sugeren har en utblåsningsfunksjon. Ikke blås returluften ut i rommet. Bruk utblåsningsfunksjonen kun med en ren slange. Støv kan være helsefarlig.**
- ▶ **Etter sugingen tar du av foldefilteret for å unngå muggdannelse og lar dette tørke godt; spesielt før du bruker det til tørrsuging.**
- ▶ **Bruk sugeren kun med montert foldefilter.**
- ▶ **I støvsugeren er en jordfeil-stikkontakt integrert. Der kan du tilkoble eksterne el-verktøy. Støvsugeren tas automatisk i drift via det tilkoblede el-verktøyet. Ta hensyn til den maksimale godkjente tilkoplingseffekten for det tilkoblede el-verktøyet.**
- ▶ **Sugeren må ikke brukes som vannpumpe.** Sugeren er beregnet til oppsuging av luft- og vannblandinger.
- ▶ **Tørk av beholderen av og til med et vanlig, ikke skuren- de rengjøringsmiddel og la den tørke.**

Symboler

Nedenstående symboler er viktige for lesing og forståelse av driftsinstruksen. Legg merke til symbolene og deres betydning. En riktig tolkning av symbolene hjelper deg med å bruke sugeren på en bedre og sikrere måte.

Symbol	Betydning
	GAS 20 L SFC: Universalsuger
	Produktnummer
	⚠ FORSIKTIG Les gjennom alle advarslene og anvisningene. Feil ved overholdelsen av advarslene og nedenstående anvisninger kan medføre elektriske støt, brann og/eller alvorlige skader.
	

Symbol	Betydning
	Suger i støvklasse L ifølge IEC/EN 60335-2-69 for tørrsuging av helsefarlig støv med en grenseverdi for eksponering > 1 mg/m ³ Merk: Kravene til gjennomtrengeligheten (støvklasse L) ble bare påvist for tørrsugingen.
	⚠ ADVARSEL Sugeren inneholder helsefarlig støv. La kun fagfolk tømme og vedlikeholde sugeren og også sørge for fjerning av støvbeholderne. Det er nødvendig å bruke verneutstyr. Sugeren må ikke brukes uten et komplett filter-system. Det kan ellers være farlig for din helse.
	Ikke bruk sugeren til å sitte eller stå på
	Før alle arbeider på sugeren utføres må støpselet trekkes ut av stikkontakten
	Bruk hørselvern.
	Bruk en støvmaske.
	Bevegelsesretning
	Reaksjonsretning
	Bruk krefter til dette arbeidsskrittet.
I	Innkobling
O	Utkobling
II	Automatisk fjernkobling
	Dette er forbudt
	Tillatt aksjon
	Neste aktivitetsskritt

Symbol	Betydning
P_1	Opptatt effekt
f	Frekvens
	Beholdervolum (brutto)
	Nettovolum
	Max. undertrykk
	Maks. gjennomstrømningsmengde
	Sugeeffekt
	Filterstørrelse
	Filterstøvklasse suger
	Beskyttelsestype
	Symbol for beskyttelsesklasse I (med jordledning)
	Vekt tilsvarende EPTA-Procedure 01/2003
	BIA-testsertifikat-nr. for filter/suger
	Lydtryknivå
K	Usikkerhet

Leveranseomfang

Universalsuger (se bilde 1)

Det komplette tilbehøret finner du i vårt tilbehørsprogram.

Formålmessig bruk

Støvsugeren er beregnet til oppsuging av ikke helsefarlige stoffer og ikke brennbare væsker. Den er egnet til stor belastning i yrkesmessig bruk, f. eks. innen håndverksyrker, i industrien og på verksteder.

Montering og drift

Tabellen nedenfor viser handlingsmålene for montering og bruk av sugeren. Anvisningene for handlingsmålene vises på det angitte bildet. Avhengig av bruksmåten kreves forskjellige kombinasjoner av anvisningene. Følg sikkerhetsanvisningene.

Mål for aktiviteten	Bilde	Ta da hensyn til	Side
Fjerning av tilbehørdeler			169

Sugeren i støvklassen L ifølge IEC/EN 60335-2-69 må kun brukes for å suge opp og av helsefarlig støv med en grenseverdi for eksponering $> 1 \text{ mg/m}^3$.

Bruk sugeren kun hvis du kan beregne alle funksjonene og kan utføre disse uten innskrenkninger eller har fått tilsvarende instruksjer.

Sugeren har en blåsefunksjon, f.eks. til tørking av overflater.

Sugeren har en stikkontakt med automatisk fjernkopling til tilkopling av et elektroverktøy med avsugfunksjon.

Sugeren må prinsipielt ikke brukes i eksplosjonsutsatte rom.

Tekniske data

De Tekniske data til produktet er angitt i tabellen på side 168.

Informasjonene gjelder for nominell spenning [U] på 230 V.

Ved avvikende spenning og på visse nasjonale modeller kan disse informasjonene variere noe.

Samsvarserklæring

Vi erklærer som eneansvarlig at produktet som beskrives under «Tekniske data» stemmer overens med følgende standarder eller standardiserte dokumenter: EN 60335 og direktivene 2011/65/EU, 2006/42/EF, 2004/108/EF inklusive deres endringer.

Tekniske data (2006/42/EF) hos:

Robert Bosch GmbH, PT/ETM9,
D-70745 Leinfelden-Echterdingen

Dr. Egbert Schneider
Senior Vice President
Engineering

Helmut Heinzelmann
Head of Product Certification
PT/ETM9











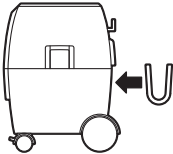

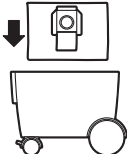

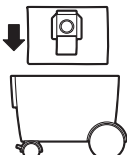

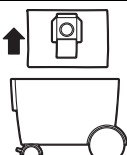
Robert Bosch GmbH, Power Tools Division
D-70745 Leinfelden-Echterdingen
Leinfelden, 01.03.2013

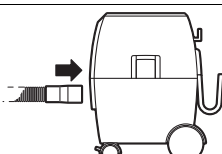

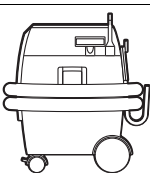

Støyinformasjon

Måleverdiene til produktet er angitt i tabellen på side 168.

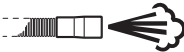
Måleverdier for støy beregnet iht. EN 60704.

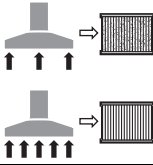
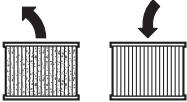
54 | Norsk

Mål for aktiviteten	Bilde	Ta da hensyn til	Side
Montering av slangeholderen			169
Innsetting av støvposen			170
Innsetting av deponeringsposen			171
Deponering av støvposen		 	171
Montering av slangen			172
Transportstilling			173
Inn-/utkopling			173
Tilkopling av elektroverktøyet til sugeren, automatisk fjernkopling			174 - 176
Regulering av luftmengden			176
Blåsefunksjon			177

Mål for aktiviteten	Bilde	Ta da hensyn til	Side
Semi-automatisk filterrengjøring (SFC)			178
Utskifting av foldefilteret			179 – 180
Rengjøring av flottøren			181 – 183
Valg av tilbehør	–		184

Feilsøking

⚠ ADVARSEL Slå straks av sugeren, hvis det lekker ut skum eller vann og tøm beholderen.

Sugeren kan ellers ta skade.

- ▶ **Sugeren er utstyrt med flottør. Når den maksimale påfyllingshøyden er nådd, reduseres sugeeffekten. Vipp på-/av-bryteren til posisjon «0» og tøm beholderen.**
- ▶ **Hvis sugeeffekten er så stor at det tilkoblede elektroverktøyet suges for sterkt fast på arbeidsflaten, må du regulere luftmengden.**
- ▶ **Ved redusert sugeytelse må du aktivere den semi-automatiske filterrengjøringen.**

Vedlikehold og rengjøring

- ▶ **Hold sugeren og ventilasjonspaltene alltid rene, for å kunne arbeide bra og sikkert.**

Minst en gang i året må du la produsenten eller en annen opplært person utføre en støvteknisk kontroll, f. eks. om filteret er skadet, sugeren er tett og funksjonen til kontrollinnretningen er i orden.

På støvsugere i klasse **L** som har vært i tilsmussete omgivelser skal de ytre delene og alle maskindelene rengjøres eller behandles med tetningsmidler. Ved utførelse av vedlikeholds- og reparasjonsarbeider må du fjerne alle tilsmussete deler som ikke kan rengjøres godt nok. Slike deler må deponeres i tette poser i samsvar med de gyldige bestemmelsene for deponering av denne typen avfall.

Til vedlikehold som utføres av brukeren må sugeren demonteres, rengjøres og vedlikeholdes, om dette er mulig uten at det oppstår fare for vedlikeholdspersonalet og andre personer. Før demonteringen skal støvsugeren demonteres, for å forebygge eventuelle farer. Rommet der støvsugeren demonteres, bør luftes godt. Bruk personlig verneutstyr i løpet av vedlikeholdet. Etter vedlikeholdet bør vedlikeholdsområdet rengjøres.

Hvis det er nødvendig å skifte ut tilkopplingsledningen, må dette gjøres av Bosch eller Bosch-serviceverksteder, slik at det ikke oppstår fare for sikkerheten.

Kundeservice og rådgivning ved bruk

Ved alle forespørsler og reservedelsbestillinger må du oppgi det 10-sifrede produktnummeret som er angitt på støvsugeregens typeskilt.

Kundeservicen svarer på dine spørsmål om reparasjon og vedlikehold av produktet samt om reservedeleler. Sprengskisser og informasjon om reservedeler finner du også på: www.bosch-pt.com

Bosch rådgivningsteamet hjelper deg gjerne ved spørsmål angående våre produkter og deres tilbehør.

Norsk

Robert Bosch AS
Postboks 350
1402 Ski
Tel.: 64 87 89 50
Faks: 64 87 89 55

Deponering

Suger, tilbehør og emballasje må leveres inn til miljøvennlig gjenvinning.

Sugeren må ikke kastes i vanlig søppe!l

Kun for EU-land:



Jf. det europeiske direktivet 2012/19/EU vedr. gamle elektriske og elektroniske apparater og tilpassingen til nasjonale lover må gammelt elektroverktøy som ikke lenger kan brukes samles inn og leveres inn til en miljøvennlig resirkulering.

Retten til endringer forbeholdes.

Suomi

Turvallisuusohjeita



Lue kaikki turvallisuus- ja muut ohjeet. Turvallisuusohjeiden noudattamisen laiminlyönti saattaa johtaa sähköiskun, tulipaloon ja/tai vakavaan loukkaantumiseen.

Säilytä nämä ohjeet hyvin.

- ▶ **Älä imuroi pyökki- tai tammipölyä, kivipölyä tai asbestia.** Näitä aineita pidetään karsinogeenisina.

VAROITUS Käytä imuria vain, jos sinulla olet saanut riittävästi tietoa imurin käytöstä, imuroitavista aineista ja niiden turvallisuudesta hävittämisestä. Perusteellinen opastus pienentää väärinkäytön ja loukkaantumisen riskiä.

- ▶ **Pölynimuri ei ole tarkoitettu lasten tai sellaisten ihmisten käyttöön, joiden fyysiset, sensoriset tai henkiset valmiudet ovat rajoitettuja tai joilla ei ole tarvittavaa kokemusta ja tietoa.** Muussa tapauksessa on olemassa väärinkäytön ja loukkaantumisen vaara.
- ▶ **Pidä lapsia silmällä.** Täten varmistat, että lapset eivät leiki imurin kanssa.
- ▶ **Lapset eivät saa puhdistaa tai huoltaa imuria ilman valvontaa.**

VAROITUS Imuri soveltuu kuivien aineiden imuun ja sopivin toimenpitein myös nesteiden imuun. Nesteiden tunkeutuminen sisään kasvattaa sähköiskun riskiä.

- ▶ **Älä imuroi palavia tai räjähtäviä nesteitä, esim. bensiiniä, öljyä, alkoholia, liuottimia. Älä imuroi kuumaa tai palavaa pölyä. Älä käytä imuria räjähdysvaarallisissa tiloissa.** Pöly, höyry tai neste saattaa syttyä palamaan tai räjähtää.

VAROITUS Käytä pistorasiassa ainoastaan käyttöohjeessa määrättyihin tarkoituksiin.

VAROITUS Pysäytä imuri heti, jos siitä pursuaa vaahtoa tai vettä, ja tyhjennä säiliö.

Muussa tapauksessa imuri saattaa vaurioitua.

HUOM Imuria saa käyttää ja säilyttää ainoastaan sisätiloissa. Sateen tai veden tunkeutuminen imurin yläosaan kasvattaa sähköiskun riskiä.

HUOM Puhdista uimuria säännöllisesti ja tarkista, ettei siinä ole vaurioita. Muussa tapauksessa toiminta saattaa häiriytyä. (katso kuva 14, sivu 181 – 183)

- ▶ **Jos imurin käyttö kosteassa ympäristössä ei ole välttävissä, tulee käyttää vikavirtasuojakytintä.** Vikavirtasuojakytimen käyttö vähentää sähköiskun vaaraa.
- ▶ **Liitä imuri asianmukaisesti maadoitettuun sähköverkkoon.** Pistorasiassa ja jatkojohdossa on oltava toimiva suojajohdin.
- ▶ **Tarkista imuri, johto ja pistotulppa ennen jokaista käyttöä. Älä käytä imuria, jos huomaat siinä olevan vaurioita. Älä avaa imuria itse, ja anna ainoastaan ammattitaitoisten henkilöiden korjata sitä, alkuperäisiä varaosia**

käyttäen. Vahingoittunut imuri, johto tai pistotulppa kasvattaa sähköiskun vaaraa.

- ▶ **Älä aja johdon yli äläkä litistä sitä. Älä vedä sähköjohdosta pistotulpan irrottamiseksi pistorasiasta tai pölynimurin siirtämiseksi.** Vahingoittunut johto kasvattaa sähköiskun vaaraa.
- ▶ **Irrota pistotulppa pistorasiasta, ennen kuin kunnostat tai puhdistat imuria, teet säätöjä laitteeseen, vaihdat siihen tarvikkeita, tai asetat imurin pois.** Nämä suojatoimenpiteet estävät imurin tahattoman käynnistyksen.
- ▶ **Huolehdi työkohteen hyvästä tuuletuksesta.**
- ▶ **Anna ainoastaan koulutettujen ammattihenkilöiden korjata imuria ja salli korjauksiin käytettävän vain alkuperäisiä varaosia.** Täten varmistat, että imuri säilyy turvallisenä.

VAROITUS Imurissa on terveydelle vaarallista pölyä. Anna ainoastaan ammattihenkilöiden suorittaa tyhjennys- ja huoltotöitä, mukaan luettuna pölynkeräyssäiliön hävitys. Henkilökohtaiset suojavarusteet ovat välttämättömät. Älä käytä imuria ilma täydellistä suodatinjärjestelmää. Vaarannat muutoin omaa terveyttäsi.

- ▶ **Tarkista ennen käyttöönottoa, että imuletku on moitteettomassa kunnossa. Pidä tällöin imuletku kiinni imurissa, jotta pölyä ei purkaannu tahattomasti.** Muutoin saatat hengittää pölyä.
- ▶ **Älä käytä imuria istumiseen.** Voit vahingoittaa imuria.
- ▶ **Käytä verkkojohtoa ja imuletkua huolellisesti.** Voit vahingoittaa niillä muita henkilöitä.
- ▶ **Älä puhdista imuria suoraan suunnatulla vesisuihkeella.** Veden tunkeutuminen imurin yläosaan kasvattaa sähköiskun riskiä.

Muita turvallisuus- ja työohjeita

- ▶ **Ota huomioon verkkojännite!** Virtalähteen jännitteen tulee vastata imurin tyyppikilvessä olevia tietoja.
- ▶ **Selvitä maasi voimassaolevat säädökset/lait koskien terveydelle haitallisen pölyn käsittelyä.**
- ▶ **Käynnistä energiansäätöstön takia imuri vain kun käytät sitä.**
- ▶ **Käytä kuivaimurointia varten pölypussia. Pölypussia käytettäessä pysyy laskossuodatin kauemmin puhtaan, imuteho säilyy pitempään ja pölyn hävitys on helpompaa.**
- ▶ **Poista pölypussi ja tyhjennä säiliö ennen märkäimurointia.**
- ▶ **Imurissa on puhallustoiminto. Älä puhalla poistoilmaa ympäröivään ilmaan. Käytä puhallustoimintoa ainoastaan puhtaana letkun kanssa. Pölyt voivat olla terveydelle vaarallisia.**
- ▶ **Ota imuroinnin jälkeen laskossuodatin ulos imurista homeenmuodostuksen estämiseksi ja anna sen kuivua hyvin, etenkin ennen käyttöä kuivaimurointiin.**
- ▶ **Käytä imuria vain asennetulla laskossuodattimella.**
- ▶ **Imurissa on sisäänrakennettu suojakoskettimella varustettu pistorasia. Siihen voit liittää ulkoisen sähkö-**

työkalun. Imuri käynnistyy automaattisesti liitetyn sähkötyökalun avulla. Ota huomioon liitetyn sähkötyökalun suurin sallittu liitäntäteho.

- **Imuria ei saa käyttää vesipumppuna.** Imuri on tarkoitettu ilma- ja vesiseoksen imemiseen.
- **Pyyhi säiliö silloin tällöin ei hankaavalla puhdistusaineella ja anna sen kuivua.**

Tunnusmerkit

Seuraavat tunnusmerkit ovat tärkeitä käyttöohjeen lukemisessa ja ymmärtämisessä. Paina mieleesi tunnusmerkit ja niiden merkitys. Merkkien oikea tulkinta auttaa sinua käyttämään imuria paremmin ja turvallisemmin.

Tunnusmerkki Merkitys



GAS 20 L SFC:
Yleisimuri

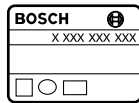

Tuotenumero



! HUOMIO Lue kaikki turvallisuus- ja muut ohjeet.

Turvallisuusohjeiden noudattamisen laiminlyönti saattaa johtaa sähköiskuun, tulipaloon ja/tai vakavaan loukkaantumiseen.



Pölyluokan L imuri IEC/EN 60335-2-69 mukaan, terveydelle vaarallisten pölyn, jonka altistusarvon raja on $> 1 \text{ mg/m}^3$ **kuivaan imuun.**

Huomio:

Läpäisyasteen (pölyluokka L) vaatimukset määritetään vain kuivaimulle.



! VAROITUS Imurissa on terveydelle vaarallista pölyä. Anna ainoastaan ammattihenkilöiden suorittaa tyhjennys- ja huoltotöitä, mukaan luettuna pölynkeräyssäiliön hävitys. Henkilökohtaiset suojavarusteet ovat välttämättömät. Älä käytä imuria ilma täydellistä suodatinjärjestelmää. Vaarannat muutoin omaa terveyttäsi.

Älä käytä imuria istumiseen tai astumiseen



Tunnusmerkki

Merkitys



Irrota pistotulppa pistorasiasta ennen kaikkia imuriin kohdistuvia töitä



Käytä kuulonsuojainta.



Käytä pölynsuojanaamaria.



Liikesuunta



Reaktiosuunta



Älä käytä voimaa tähän työvaiheeseen.



Käynnistys



Poiskytkentä



Kaukokytkentäautomaatiikka



Kielletty menettely



Sallittu menettely



seuraava tapahtumavaihe

P₁

Ottoteho

f

Taajuus



Säiliön tilavuus (brutto)



Nettoutilavuus



maks. alipaine



maks. läpivirtausmäärä



Imuteho



Laskossuodattimen pinta



Imurin suodatinpölyluokka



Suojaus



Suojausluokan I tunnusmerkki (suoja-johtimella)



Paino vastaa EPTA-Procedure 01/2003

58 | Suomi

Tunnusmerkki**Merkitys**

BIA-koestustodistus-nro suodattimelle/imurille

L_{PA}

Äänen painetaso

K

Epävarmuus

Vakiovarusteet

Yleisimuri (katso kuva 1)

Löydät täydellisen tarvikeluettelon tarvikeohjelmastamme.

Määräksenmukainen käyttö

Imuri on tarkoitettu imemään/imuroimaan terveydelle ei-haitallisia aineita ja palamattomia nesteitä. Se soveltuu ammattikäytön kasvaviin vaatimuksiin esim. käsityössä, teollisuudessa ja työpajoissa.

Pölyluokan L imuria saadaan IEC/EN 60335-2-69 mukaan käyttää ainoastaan terveydelle vaarallisten pölyn, jonka altistusarvon raja on $> 1 \text{ mg/m}^3$ imuun ja imurointiin.

Käytä imuria ainoastaan, jos täysin pystyt arvioimaan ja hallitsemaan rajoituksetta kaikkia toimintoja tai olet saanut vastavia ohjeita.

Imurissa on puhallustoiminto esim. pintojen kuivaamiseen. Imurissa on kaukokytkentäautomatiikalla varustettu pistoras poistoimutoiminnolla varustettujen sähkötyökalujen liitäntää varten.

Imuria ei koskaan saa käyttää räjähdysvaarallisissa tiloissa.

Asennus ja käyttö

Seuraava taulukko näyttää imurin asennukseen ja käyttöön liittyvät toimenpiteet. Toimenpiteisiin liittyvät ohjeet näytetään ilmoitetussa kuvassa. Kulloisestakin käyttötavasta riippuen vaaditaan erilaisia ohjeiden yhdistelmiä. Noudata turvallisuusohjeita.

Tehtävä	Kuva	Ota huomioon	Sivu
Lisätarvikkeiden irrotus			169
Letkunpitimen asennus			169
Pölypussin asennus			170

Tekniset tiedot

Tuotteen tekniset tiedot löytyvät taulukosta sivulla 168. Tiedot koskevat 230 V nimellisjännitettä [U]. Poikkeavilla jännitteillä ja maakohtaisissa malleissa nämä tiedot voivat vaihdella.

Standardinmukaisuusvakuutus CE

Vakuutamme yksin vastaavamme siitä, että kohdassa "Tekniset tiedot" selostettu tuote vastaa seuraavia standardeja tai standardoituja asiakirjoja: EN 60335 ja direktiivien 2011/65/EU, 2006/42/EY, 2004/108/EY sekä niiden muutoksien määräysten mukaan.

Tekninen tiedosto (2006/42/EY):

Robert Bosch GmbH, PT/ETM9,

D-70745 Leinfelden-Echterdingen

Dr. Egbert Schneider

Senior Vice President

Engineering

Helmut Heinzelmann

Head of Product Certification

PT/ETM9

Robert Bosch GmbH, Power Tools Division











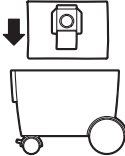

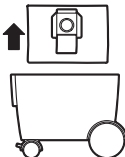

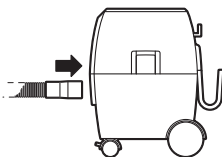
D-70745 Leinfelden-Echterdingen

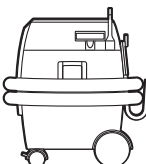
Leinfelden, 01.03.2013

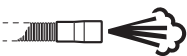
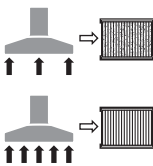
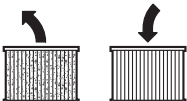

Melutieto

Tuotteen mittausarvot löytyvät taulukosta sivulla 168.

Melun mittausarvot on määritetty EN 60704 mukaan.

Tehtävä	Kuva	Ota huomioon	Sivu
Pölynkäsittelypussin asennus			171
Pölypussin hävitys		 	171
Letkun asennus			172
Kuljetusasento			173
Käynnistys ja pysäytys			173
Sähkötyökalun liitäntä imuriin, kaukokytkentäautomaattiikka			174 - 176
Ilmamäärän säätö			176
Puhallustoiminto			177
Suodattimen puoliautomaattinen puhdistus (SFC)			178
Laskossuodattimen vaihto		 	179 - 180

60 | Ελληνικά

Tehtävä	Kuva	Ota huomioon	Sivu
Uimurin puhdistus			181 – 183
Lisälaitteen valinta	–		184

Βιανetsintά

VAROITUS Pysäytä imuri heti, jos siitä pursuaa vaahtoa tai vettä, ja tyhjennά säiliό.

Muussa tapauksessa imuri saattaa vaurioitua.

- **Imuri on varustettu uimurilla. Kun suurin sallittu täytötaso on saavutettu, imuteho pienenee. Käännά käynnistyskytkin asentoon "0" ja tyhjennά säiliό.**
- **Jos imuvoima on niin suuri, että imuriin liitetty sähkötyökalu imeytyy liian voimakkaasti kiinni työpintaan, tulee ilmamäärää säätää.**
- **Käytä puoliautomaattista suodatinpuhdistusta, kun imuteho heikkenee.**

Ηυλοτο ja puhdistus

- **Pidά aina imuri ja sen tuuletusaukot puhtaana, jotta voit työskennellä hyvin ja turvallisesti.**

Vähintään kerran vuodessa tulee valmistajan tai koulutetun henkilön suorittaa pölyteknisen tarkistuksen koskien esim. suodattimen vaurioita, imurin tiiviyyttä ja tarkistuslaitteen toimintaa.

Puhdista ulkopinta ja kaikki koneen osat tai käsittele niitä tiivistysaineella L-luokan imureissa, jotka ovat olleet likaisessa ympäristössä Suorittaessa huolto- tai korjaustöitä tulee hävittää kaikki osat, joita ei voida puhdistaa tyydyttävästi. Nämä osat tulee hävittää läpäisemättömissä pusseissa noudattaen voimassaolevia määräyksiä koskien tällaisen jätteen hävittämistä.

Käyttäjän huoltoessa imuria, on imuri purettava, puhdistettava ja huollettava, mahdollisuuksien mukaan, ilman että huoltohenkilöille tai muille ihmisille aiheutuu vaaraa Ennen purkamista tulisi imuri puhdistaa, mahdollisten vaarojen ehkäisemiseksi. Tila, jossa imuri puretaan tulee olla hyvin tuuletettu. Käytä huollon aikana henkilökohtaisia suojarusteita. Huollon jälkeen täytyy huoltoalue puhdistaa.

Jos liitäntäjohdon vaihto on välttämätön, tulee tämän suorittaa Bosch tai Bosch-sähkötyökalujen sopimushuolto turvallisuuden vaarantamisen välttämiseksi.

Asiakaspalvelu ja käyttöneuvonta

Ilmoita ehdottomasti kaikissa kyselyissä ja varaosatilauksissa 10-numeroinen tuotenumero, joka löytyy imurin mallikilvestä.

Asiakaspalvelu vastaa tuotteesi korjausta ja huoltoa sekä vараosia koskeviin kysymyksiin. Räjähdyspiirustuksia ja tietoja varaosista löydät myös osoitteesta:

www.bosch-pt.com

Boschin asiakaspalvelu auttaa mielellään sinua tuotteitamme ja niiden lisätarvikkeita koskevissa kysymyksissä.

Suomi

Robert Bosch Oy
Bosch-keskushuolto
Pakkalantie 21 A
01510 Vantaa
Puh.: 0800 98044
Faksi: 010 296 1838
www.bosch.fi

Ηάβιτυς

Imuri, lisätarvikkeet ja pakkaukset tulee toimittaa ympäristöystävälliseen uusiokäyttöön.

Älä heitä imuria talousjätteisiin!

Vain EU-maita varten:



Eurooppalaisen vanhoja sähkö- ja elektroniikkalaitteita koskevan direktiivin 2012/19/EU ja sen kansallisten lakien muunnosten mukaan tulee käyttökelvottomat sähkötyökalut kerätä erikseen ja toimittaa ympäristöystävälliseen uusiokäyttöön.

Oikeus teknisiin muutoksiin pidätetään.

Ελληνικά

Υποδειξεις ασφαλείας



Διαβάστε όλες τις υποδειξεις ασφαλείας και τις οδηγίς. Αμέλειες κατά την τήρηση των υποδειξεων ασφαλείας και των οδηγιών μπορεί να προκαλέσουν ηλεκτροπληξία, πυρκαγιά ή/και σοβαρούς τραυματισμούς.

Διαφυλάξτε καλά αυτές τις οδηγίς.

- **Na μην αναρροφάτε σκόνη από ξύλο οξιάς ή βελανιδιάς καθώς και σκόνη από πετρώματα ή αμιάντο.** Τα υλικά αυτά θεωρούνται ως καρκινογόνα.

ΠΡΟΕΙΔΟΠΟΙΗΣΗ Na χρησιμοποιείτε τον απορροφητήρα μόνο όταν έχετε ενημερωθεί για τη χρήση του καθώς και για τα υπό αναρρόφηση υλικά και τον τρόπο της απόσυρσίς των. Ο επιμελής καταποτισμός μειώνει τον κίνδυνο εσφαλμένου χειρισμού και τραυματισμών.

- **Αυτός ο απορροφητήρας δεν προορίζεται για χρήση από παιδιά και άτομα που εξαιτίας περιορισμένων σωματικών, αισθητηρίων ή πνευματικών ικανοτήτων ή λόγω απειρίας ή γνώσεων δεν είναι σε θέση να τον χειριστούν ασφαλώς.** Διαφορετικά υπάρχει κίνδυνο εσφαλμένου χειρισμού και τραυματισμών.

► **Να επιτηρείτε τα παιδιά.** Έτσι εξασφαλίζεται ότι τα παιδιά δεν θα παίξουν με τον απορροφητήρα.

► **Δεν επιτρέπεται ο καθαρισμός και η συντήρηση του απορροφητήρα από παιδιά όταν αυτά δεν βρίσκονται υπό επίτηρηση.**

⚠ ΠΡΟΕΙΔΟΠΟΙΗΣΗ Ο απορροφητήρας είναι κατάλληλος για την αναρρόφηση ξηρών υλικών καθώς επίσης, μετά από την εφαρμογή κατάλληλων μέτρων, και για την αναρρόφηση υγρών. Η δειξίση υγρών αυξάνει τον κίνδυνο ηλεκτροπληξίας.

► **Να μην αναρροφάτε με τον απορροφητήρα εύφλεκτα ή εκρηκτικά υλικά, π. χ. βενζίνη, λάδια, οινόπνευμα, ή διαιλύτες. Να μην αναρροφάτε καυτές σκόνες ή σκόνες που ήδη καίγονται. Μην χρησιμοποιήσετε τον απορροφητήρα σε χώρους στους οποίους υπάρχει κίνδυνος έκρηξης. Οι σκόνες, οι αναθυμιάσεις ή τα υγρά μπορεί να αναφλεχθούν και να εκραγούν.**

⚠ ΠΡΟΕΙΔΟΠΟΙΗΣΗ Να χρησιμοποιείτε την πρίζα μόνο για τις εργασίες που έχουν καθοριστεί στις Οδηγίες χρήσης.

⚠ ΠΡΟΕΙΔΟΠΟΙΗΣΗ Θέστε τον απορροφητήρα αμέσως εκτός λειτουργίας και αδειάστε το δοχείο σε περίπτωση που διαρρεύσει νερό ή αφρός απ' αυτό. Διαφορετικά μπορεί να υποστεί ζημιά ο απορροφητήρας.

⚠ ΠΡΟΣΟΧΗ Ο απορροφητήρας επιτρέπεται να χρησιμοποιηθεί μόνο σε εσωτερικούς χώρους. Η δειξίση υγρασίας ή υγρασίας στο άνω τμήμα του απορροφητήρα αυξάνει τον κίνδυνο ηλεκτροπληξίας.

⚠ ΠΡΟΣΟΧΗ Να καθαρίζετε τον πλωτήρα τακτικά και να ελέγχετε μήπως έχει υποστεί κάποια ζημιά ή βλάβη. Διαφορετικά μπορεί να επηρεαστεί η λειτουργία του. (βλέπε εικόνα 14, σελίδα 181 – 183)

► **Όταν η χρήση του απορροφητήρα σε υγρό περιβάλλον είναι αναπόφευκτη, τότε να χρησιμοποιήσετε έναν προστατευτικό διακόπτη διαρροής (διακόπτη FI/RCD). Η χρήση ενός προστατευτικού διακόπτη διαρροής ελαττώνει των κίνδυνο ηλεκτροπληξίας.**

► **Ο απορροφητήρας πρέπει να συνδέεται σε ένα κανονικά γειωμένο ηλεκτρικό δίκτυο.** Η πρίζα και το καλώδιο επιμήκυνσης πρέπει να διαθέτουν έναν λειτουργούντα προστατευτικό αγωγό.

► **Πριν χρησιμοποιήσετε τον απορροφητήρα να ελέγχετε το ηλεκτρικό καλώδιο και το φις. Μην χρησιμοποιήσετε τον απορροφητήρα όταν εξακριβώσετε κάποια ζημιά ή βλάβη. Να μην ανοίξετε ο ίδιος/η ίδια τον απορροφητήρα και να τον δίνετε για επισκευή μόνο από ειδικά εκπαιδευμένο προσωπικό και πάντοτε με γνήσια ανταλλακτικά. Χαλασμένοι απορροφητήρες καθώς και χαλασμένα ηλεκτρικά καλώδια και φις αυξάνουν τον κίνδυνο ηλεκτροπληξίας.**

► **Να μην περνάτε με οχήματα πάνω από το ηλεκτρικό καλώδιο, μην το ζουλιζέτε. Να μην βγάξετε το φις από την πρίζα τραβώντας το καλώδιο ή μετακινώντας τον απορροφητήρα. Τυχόν χαλασμένα καλώδια αυξάνουν τον κίνδυνο ηλεκτροπληξίας.**

► **Να βγάξετε το φις από την πρίζα πριν συντηρήσετε ή καθαρίσετε το απορροφητήρα, πριν διεξάγετε κάποιες ρυθμίσεις σ' αυτόν, ή όταν πρόκειται να αλλάξετε κάποια εξαρτήματά του καθώς καθώς και πριν τον διαφυλάξετε ή αποθηκεύσετε.** Αυτό το προληπτικό μέτρο εμποδίζει την αθέλητη εκκίνηση του απορροφητήρα.

► **Να φροντίζετε να υπάρχει καλός αερισμός στον χώρο που εργάζεστε.**

► **Να δίνετε τον απορροφητήρα για επισκευή από άριστα ειδικευμένο προσωπικό.** Έτσι εξασφαλίζεται η διατήρηση της ασφάλειας του απορροφητήρα.

⚠ ΠΡΟΕΙΔΟΠΟΙΗΣΗ Ο απορροφητήρας περιέχει αναθυμεινή σκόνη. Να αναθέτετε τις διαδικασίες εκκένωσης και συντήρησης, συμπεριλαμβανομένης και της απόσυρσης των δοχείων συλλογής σκόνης, μόνο σε ειδικό προσωπικό. Απαιτείται ένας ανάλογος προστατευτικός εξοπλισμός. Να μην χρησιμοποιήσετε τον απορροφητήρα χωρίς πλήρες σύστημα φίλτρων. Διαφορετικά διακινδυνεύετε την υγεία σας.

► **Πριν αρχίσετε την εργασία σας να διαβεβαιώνετε πάντοτε ότι ο σωλήνας αναρρόφησης βρίσκεται σε άριστη κατάσταση. Όταν διεξάγετε τον αντίστοιχο έλεγχο να αφήνετε το σωλήνα αναρρόφησης πάντοτε συναρμολογημένο στον απορροφητήρα για να εμποδίσετε έτσι την κατά λάθος διαφυγή σκόνης. Διαφορετικά μπορεί να εισπνεύσετε σκόνη.**

► **Μην χρησιμοποιείτε τον απορροφητήρα σαν κάθισμα. Ο απορροφητήρας μπορεί να υποστεί ζημιά.**

► **Να χρησιμοποιείτε το ηλεκτρικό καλώδιο και το σωλήνα αναρρόφησης επιμελώς.** Διαφορετικά μπορεί να εκθέσετε σε κίνδυνο άλλα πρόσωπα.

► **Να μην καθαρίζετε τον απορροφητήρα με κατευθείαν υδροβολή. Η δειξίση νερού στο άνω τμήμα του απορροφητήρα αυξάνει τον κίνδυνο ηλεκτροπληξίας.**

Συμπληρωματικές υποδείξεις ασφαλείας και εργασίας

► **Να δίνετε προσοχή στη τάση του δικτύου! Η τάση της πηγής ρεύματος πρέπει να ταυτίζεται με τα στοιχεία επάνω στην πινακίδα κατασκευαστή του απορροφητήρα.**

► **Παρακαλούμε να ενημερωθείτε σχετικά με τους ισχύοντες κανονισμούς/νόμους της χώρας σας που αναφέρονται στον τρόπο αντιμετώπισης ανθυγιεινών σκονών.**

► **Θέστε τον απορροφητήρα εκτός λειτουργίας όταν δεν τον χρησιμοποιείτε. Έτσι εξοικονομείτε ενέργεια.**

► **Για την ξηρή αναρρόφηση θα πρέπει να τοποθετήσετε ένα σάκο σκόνης. Όταν χρησιμοποιήσετε ένα σάκο σκόνης το πτυχωτό φίλτρο παραμένει για περισσότερο χρόνο καθαρό και ταυτόχρονα διευκολύνεται η απόσυρση.**

► **Αφαιρέστε το σάκο σκόνης και αδειάστε το δοχείο πριν αρχίσετε την αναρρόφηση υγρών.**





► **Ο απορροφητήρας διαθέτει μια λειτουργία φυσήματος. Φροντίστε, ο εξερχόμενος αέρας να μην εισέρχεται στον ελεύθερο χώρο. Να χρησιμοποιείτε τη λειτουργία φυσήματος μόνο σε συνδυασμό με έναν καθαρό σωλήνα. Οι σκόνες μπορεί να είναι ανθυγιεινές.**

62 | Ελληνικά

- ▶ Μετά την αναρρόφηση αφαιρέστε το πυχωτό φίλτρο και αφήστε το να στεγνώσει καλά, ιδιαίτερα όταν πρόκειται να το χρησιμοποιήσετε για ξηρή αναρρόφηση. Έτσι εμποδίζεται ο σχηματισμός μούχλας.
- ▶ Να χρησιμοποιείτε τον απορροφητήρα μόνο με συναρμολογημένο το πυχωτό φίλτρο.
- ▶ Στον απορροφητήρα είναι ενσωματωμένη μια πρίζα ασφαλείας. Σ' αυτήν μπορείτε να συνδέσετε ένα εξωτερικό ηλεκτρικό εργαλείο. Ο απορροφητήρας ενεργοποιείται αυτόματα μέσω του συνδεδεμένου ηλεκτρικού εργαλείου. Δώστε προσοχή στη μέγιστη ισχύ του συνδεδεμένου ηλεκτρικού εργαλείου.
- ▶ Ο απορροφητήρας δεν επιτρέπεται να χρησιμοποιηθεί σαν αντλία νερού. Ο απορροφητήρας προορίζεται για την αναρρόφηση μιγμάτων νερού και αέρα.
- ▶ Να καθαρίζετε το δοχείο κάπου κάπου με ένα ήπιο απορρυπαντικό από το κοινό εμπόριο και ακολούθως να το αφήνετε να στεγνώνει.

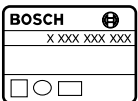
Σύμβολα

Τα σύμβολα που ακολουθούν είναι σημαντικά για την ανάγνωση και την κατανόηση των οδηγιών χρήσης. Παρακαλούμε να αποτυπώσετε στο μυαλό σας τα σύμβολα και τη σημασία τους. Η σωστή ερμηνεία των συμβόλων συμβάλλει στον καλύτερο και ασφαλέστερο χειρισμό του απορροφητήρα.

Σύμβολο	Σημασία
	GAS 20 L SFC: Απορροφητήρας γενικής χρήσης
	Αριθμός ευρετηρίου
	ΠΡΟΣΟΧΗ Διαβάστε όλες τις υποδείξεις ασφαλείας και τις οδηγίες. Αμέλειες κατά τη τήρηση των υποδείξεων ασφαλείας και των οδηγιών μπορεί να προκαλέσουν ηλεκτροπληξία, πυρκαγιά ή/και σοβαρούς τραυματισμούς.
	
	Απορροφητήρας κατηγορίας σκόνης L κατά IEC/EN 60335-2-69 για την ξηρή αναρρόφηση ανθυγιεινών σκονών με τιμή έκθεσης > 1 mg/m ³ Υπόδειξη: Η διαπερατότητα (κατηγορίας σκόνης L) εκπληρώνει τις αντίστοιχες απαιτήσεις μόνο στην ξηρή αναρρόφηση.

Σύμβολο	Σημασία
	ΠΡΟΕΙΔΟΠΟΙΗΣΗ Ο απορροφητήρας περιέχει ανθυγιεινή σκόνη. Να αναθέτετε τις διαδικασίες εκκένωσης και συντήρησης, συμπεριλαμβανομένης και της απόσυρσης των δοχείων συλλογής σκόνης, μόνο σε ειδικό προσωπικό. Απαιτείται ένας ανάλογος προστατευτικός εξοπλισμός. Να μην χρησιμοποιήσετε τον απορροφητήρα χωρίς πλήρες σύστημα φίλτρων. Διαφορετικά διακινδυνεύετε την υγεία σας.
	Μην κάθετε και μην ανεβαίνετε επάνω στον απορροφητήρα
	Βγάξτε το φις από την πρίζα πριν διεξαγάγετε οποιαδήποτε εργασία στον απορροφητήρα
	Να φοράτε ωσασπίδες.
	Φοράτε μάσκα προστασίας από σκόνη.
	Κατεύθυνση κίνησης
	Κατεύθυνση αντίδρασης
	Αυτό το βήμα εργασίας απαιτεί δύναμη.
I	Θέση σε λειτουργία
O	Θέση εκτός λειτουργίας
II	Τηλεαυτόματη ενεργοποίηση
	Απαγορευμένη ενέργεια
	Επιτρεπτή ενέργεια
	Επόμενη ενέργεια
P ₁	Ονομαστική ισχύς
f	Συχνότητα
	Χωρητικότητα δοχείου (μικτή)

Σύμβολο	Σημασία
	Καθαρή χωρητικότητα
	μέγιστη υποπίεση
	μέγιστος όγκος αέρα
	Αναρροφητική ικανότητα
	Επιφάνεια πυκτού φίλτρου
	Κατηγορίας σκόνης του απορροφητήρα
	Βαθμός προστασίας
	Σύμβολο για κατηγορία προστασίας I (με προστατευτικό αγωγό)
	Βάρος σύμφωνα με EPTA-Procedure 01/2003
	Αριθ. πιστοποιητικού ελέγχου της BIA για φίλτρα/απορροφητήρες
	Στάθμη ακουστικής πίεσης
	Ανασφάλεια

Περιεχόμενο συσκευασίας

Απορροφητήρας γενικής χρήσης (βλέπε εικόνα 1)

Για τον πλήρη κατάλογο εξαρτημάτων βλέπε το πρόγραμμα των εξαρτημάτων μας.

Χρήση σύμφωνα με τον προορισμό

Ο απορροφητήρας προορίζεται για την αναρρόφηση και απορρόφηση μη ανθυγιεινών υλικών και άφλεκτων υγρών. Είναι κατάλληλος για τις αυξημένες απαιτήσεις της επαγγελματικής χρήσης π. χ. στη βιοτεχνία, τη βιομηχανία καθώς και στα συνεργεία.

Απορροφητήρες κατηγορίας σκόνης L κατά IEC/EN 60335-2-69 επιτρέπεται να χρησιμοποιηθούν μόνο για την αναρρόφηση και απορρόφηση για ανθυγιεινών σκονών με τιμή έκθεσης > 1 mg/m³.

Να χρησιμοποιείτε τον απορροφητήρα μόνο όταν είσαστε σε θέση να αξιολογήσετε σωστά και χωρίς περιορισμούς όλες του τις λειτουργίες ή όταν έχετε λάβει σχετικές οδηγίες.

Συναρμολόγηση και λειτουργία

Ο ακόλουθος πίνακας δείχνει τους στόχους των ενεργειών για τη συναρμολόγηση και τη λειτουργία του απορροφητήρα. Οι υποδείξεις για τους στόχους των ενεργειών εμφανίζονται στην αναφερόμενη εικόνα. Ανάλογα με το είδος της χρήσης είναι απαραίτητοι και διαφορετικοί συνδυασμοί των υποδείξεων. Προσέξτε τις υποδείξεις ασφαλείας.

Στόχος ενέργειας	Εικόνα	Δώστε προσοχή	Σελίδα
Αφαίρεση εξαρτημάτων			169

Ο απορροφητήρας διαθέτει μια λειτουργία φυσήματος, π. χ. για το στέγνωμα επιφανειών.

Ο απορροφητήρας διαθέτει μια πρίζα με τηλεαυτόματη ενεργοποίηση για τη σύνδεση ενός ηλεκτρικού εργαλείου με λειτουργία απορρόφησης.

Κατά κανόνα, ο απορροφητήρας δεν επιτρέπεται να χρησιμοποιηθεί σε χώρους εκτεθειμένους σε κίνδυνο έκρηξης.

Τεχνικά χαρακτηριστικά

Τα Τεχνικά χαρακτηριστικά του προϊόντος αναφέρονται στον πίνακα της σελίδας 168.

Τα στοιχεία ισχύουσα για ονομαστικές τάσεις [U] 230 V. Υπό διαφορετικές τάσεις και σε εκδόσεις ειδικές για τις διάφορες χώρες τα στοιχεία αυτά μπορεί να διαφέρουν.

Δήλωση συμβατότητας CE

Δηλώνουμε υπευθύνως ότι το προϊόν που περιγράφεται στα «Τεχνικά χαρακτηριστικά» εκπληρώνει τους εξής κανονισμούς ή κατασκευαστικές συστάσεις: EN 60335 και τις οδηγίες 2011/65/ΕΕ, 2006/42/ΕΚ, 2004/108/ΕΚ συμπεριλαμβανομένων και των τροποποιήσεών των.

Τεχνικός φάκελος (2006/42/ΕΚ) από:
Robert Bosch GmbH, PT/ETM9,
D-70745 Leinfelden-Echterdingen

Dr. Egbert Schneider
Senior Vice President
Engineering

Helmut Heintelmann
Head of Product Certification
PT/ETM9











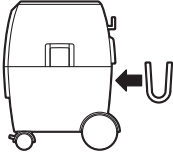

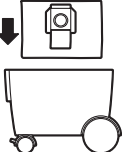

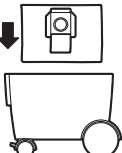

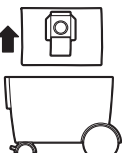

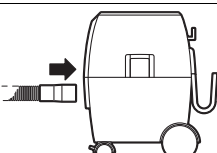
Robert Bosch GmbH, Power Tools Division
D-70745 Leinfelden-Echterdingen
Leinfelden, 01.03.2013

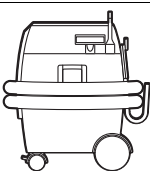

Πληροφορία για το θόρυβο

Οι τιμές μέτρησης του προϊόντος αναφέρονται στον πίνακα της σελίδας 168.

Οι τιμές μέτρησης των θορύβων του εργαλείου εξακριβώθηκαν κατά EN 60704.

64 | Ελληνικά

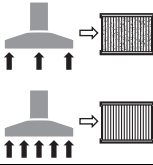
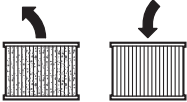
Στόχος ενέργειας	Εικόνα	Δώστε προσοχή	Σελίδα
Συναρμολόγηση συγκρατήρα σωλήνα 	2		169
Τοποθέτηση σάκου σκόνης 	3		170
Τοποθέτηση σάκου απόσυρσης 	4		171
Απόσυρση σάκου σκόνης 	5	 	171
Συναρμολόγηση σωλήνα 	6		172
Θέση για μεταφορά 	7		173
Θέση σε λειτουργία/εκτός λειτουργίας 	8		173
Σύνδεση του ηλεκτρικού εργαλείου στον απορροφητήρα, τηλεαυτόματη ενεργοποίηση 	9		174 - 176
Ρύθμιση ποσότητας/όγκου αέρος 	10		176
Λειτουργία φυσήματος 	11		177

Στόχος ενέργειας	Εικόνα	Δώστε προσοχή	Σελίδα
Ημιαυτόματος καθαρισμός φίλτρου (SFC)		12	178
Αλλαγή πυκνωτού φίλτρου		13	179 – 180
Καθαρισμός πλωτήρα		14	181 – 183
Επιλογή εξαρτημάτων/παρελκόμενων	–	–	184

Αναζήτηση σφαλμάτων

⚠ ΠΡΟΕΙΔΟΤΟΙΗΣΗ Θέστε τον απορροφητήρα αμέσως εκτός λειτουργίας και αδειάστε το δοχείο σε περίπτωση που διαρρεύσει νερό ή αφρός απ' αυτό. Διαφορετικά μπορεί να υποστεί ζημιά ο απορροφητήρας.

- ▶ Ο απορροφητήρας είναι εξοπλισμένος με έναν πλωτήρα. Η αναρροφητική ικανότητα μειώνεται μόλις γεμίσει το δοχείο. Θέστε το διακόπτη ON/OFF στη θέση «0» και αδειάστε το δοχείο.
- ▶ Ρυθμίστε τον όγκο αέρα σε περίπτωση που η αναρροφητική δύναμη είναι τόσο ισχυρή, ώστε το συνδεδεμένο ηλεκτρικό εργαλείο να κολλάει επάνω στην επιφάνεια εργασίας.
- ▶ Όταν μειωθεί η ισχύς αναρρόφησης ενεργοποιήστε τον ημιαυτόματο καθαρισμό φίλτρου.

Συντήρηση και καθαρισμός

- ▶ Να διατηρείτε τον απορροφητήρα και τις σχισμές αερισμού σε καθαρή κατάσταση να μπορείτε για να εργάζεστε καλά και ασφαλώς.

Τουλάχιστον μια φορά το χρόνο πρέπει να διεξάγεται τεχνικός έλεγχος, π. χ. έλεγχος του φίλτρου για ζημιές και της στεγανότητας του απορροφητήρα καθώς και της λειτουργία της διάταξης ελέγχου σκόνης, από τον κατασκευαστή ή από ένα κατάλληλα καταρτισμένο πρόσωπο.

Να καθαρίζετε ή να στεγανοποιείτε κατάλληλα το περιβλήμα και όλα τα μηχανικά εξαρτήματα των απορροφητήρων της κατηγορίας L που βρίσκονταν σε ρυπαρό περιβάλλον. Κατά τη διεξαγωγή εργασιών συντήρησης και επισκευής πρέπει να αποσύρονται όλα τα βρώμικα εξαρτήματα που δεν μπορούν να καθαριστούν ικανοποιητικά. Τα εξαρτήματα αυτά πρέπει να αποσύρονται μέσα σε ερμητικά κλεισμένους και στεγανούς σάκους σύμφωνα με τις αντίστοιχες ισχύουσες διατάξεις απόσυρσης τέτοιων απορριμμάτων.

Όταν ο απορροφητήρας συντηρείται από το χρήστη, πρέπει να αποσυναρμολογείται, να καθαρίζεται και να συντηρείται, όσο αυτό είναι εφικτό, χωρίς να προκαλείται κίνδυνος για το προσωπικό συντήρησης ή/και για άλλα τυχόν παρευρισκόμενα άτομα. Ο απορροφητήρας θα πρέπει πριν την αποσυναρμολόγησή του να καθαρίζεται για να προληφθούν έτσι τυχόν ενδεχόμενοι κίνδυνοι. Ο χώρος στον οποίο αποσυναρμολογείται ο απορροφητήρας θα πρέπει να αερίζεται καλά. Κατά τη συντήρηση να φοράτε έναν προσωπικό προστατευτικό εξοπλισμό. Ακολουθώντας τα βήματα που αναφέρονται πρέπει να καθαρίζετε την περιοχή που έλαβε χώρα η συντήρηση.

Μια τυχόν αναγκαία αντικατάσταση του ηλεκτρικού καλωδίου πρέπει να διεξαχθεί από την Bosch ή από ένα εξουσιοδοτημένο κατάστημα Service της Bosch, για να αποφευχθεί έτσι κάθε διακινδύνευση της ασφάλειας.

Service και παροχή συμβουλών χρήσης

Όταν ζητάτε διασαφητικές πληροφορίες καθώς και όταν παραγγέλνετε ανταλλακτικά πρέπει να αναφέρετε οπωσδήποτε το 10ψήφιο αριθμό ευρετηρίου που αναγράφεται στην πινακίδα κατασκευαστή.

Το Service απαντά στις ερωτήσεις σας σχετικά με την επισκευή και τη συντήρηση του προϊόντος σας καθώς και τα κατάλληλα ανταλλακτικά:

www.bosch-pt.com

Η ομάδα παροχής συμβουλών της Bosch απαντά ευχαριστώντας στις ερωτήσεις σας σχετικά με τα προϊόντα μας και τα ανταλλακτικά τους.

Ελλάδα

Robert Bosch A.E.
Ερχείας 37
19400 Κορωπί – Αθήνα
Tel.: 210 5701270
Fax: 210 5701283
www.bosch.com
www.bosch-pt.gr

66 | Türkçe

ABZ Service A.E.
Tel.: 210 5701380
Fax: 210 5701607

Απόσυρση

Ο απορροφητήρας, τα εξαρτήματα και οι συσκευασίες πρέπει να ανακυκλώνονται με τρόπο φιλικό προς το περιβάλλον. Μην ρίξετε τον απορροφητήρα στα απορρίμματα του σπιτιού σας!

Μόνο για χώρες της ΕΕ:



Σύμφωνα με την Κοινοτική Οδηγία 2012/19/ΕΕ σχετικά με τις παλαιές ηλεκτρικές και ηλεκτρονικές συσκευές και τη μεταφορά της οδηγίας αυτής σε εθνικό δίκαιο δεν είναι πλέον υποχρεωτικό τα άχρηστα ηλεκτρικά εργαλεία να συλλέγονται ξεχωριστά για να ανακυκλωθούν με τρόπο φιλικό προς το περιβάλλον.

Τηρούμε το δικαίωμα αλλαγών.

Türkçe

Güvenlik Talimatı



Bütün uyarıları ve talimat hükümlerini okuyun. Açıklanan uyarılara ve talimat hükümlerine uyulmadığı takdirde elektrik çarpmalarına, yangınlara ve/veya ağır yaralanmalara neden olunabilir.

Bu talimatı iyi saklayın.

- **Kayın ve meşe tozu, taş tozu veya asbest emdirmeyin.** Bu maddeler kanserojen kabul edilmektedir.

UYARI Elektrik süpürgesini sadece emilecek ve güvenli biçimde giderilecek maddelerle kullanıma ilişkin yeterli bilgi edindikten sonra kullanın. Aletin dikkatli ve bilinçli kullanımı hatalı işlevi ve yaralanma tehlikesini azaltır.

- **Bu elektrik süpürgesi çocuklar ve fiziksel, duyuşal veya zihinsel yetenekleri sınırlı veya yetersiz deneyime sahip kişiler tarafından kullanılmak üzere tasarlanmamıştır.** Aksi takdirde hatalı kullanım ve yaralanma tehlikesi vardır.

- **Çocuklara göz kulak olun.** Bu yolla çocukların elektrik süpürgesi ile oynamasını önlersiniz.

- **Elektrik süpürgesinin çocuklar tarafından temizliği ve bakımı gözetim altında yapılmalıdır.**

UYARI Bu elektrik süpürgesi kuru maddelerin ve uygun önlemler alınması halinde sıvıların emdirilmesine uygundur. Sıvıların elektrik süpürgesi içine sızması elektrik çarpma tehlikesini artırır.

- **Bu elektrik süpürgesi ile örneğin benzin, yağ, alkol, çözücü madde gibi yanıcı veya patlayıcı sıvıları emdirmeyin. Kızgın veya yanan tozları emdirmeyin. Elektrik süpürgesini patlama tehlikesi olan yerlerde çalıştırma- yın.** Tozlar, buharlar veya sıvılar tutuşabilir veya patlayabilir.

UYARI Prizi sadece kullanım kılavuzunda belirtilen amaçlarla kullanın.

UYARI Köpük veya su çıkınca elektrik süpürgesini hemen kapatın ve kabı boşaltın. Aksi takdirde elektrik süpürgesi hasar görebilir.

DIKKAT Bu elektrik süpürgesi sadece iç mekânlarda kullanılabilir ve saklanabilir. Elektrik süpürgesinin üst kısmına yağmur suyunun veya nemin sızması elektrik çarpma tehlikesini artırır.

DIKKAT Şamandırayı düzenli aralıklarla temizleyin ve hasar görüp görmediğini kontrol edin. Aksi takdirde fonksiyonu engellenebilir. (Bakınız: Şekil 14, Sayfa 181 – 183)

- **Elektrik süpürgesi nemli ortamlarda çalıştırılmak zorundaysa, hatalı akım koruma şalteri kullanın.** Hatalı akım koruma şalterinin kullanımı elektrik çarpma tehlikesini azaltır.

- **Elektrik süpürgesini usulüne uygun olarak topraklanmış bir akım şebekesine bağlayın.** Priz ve uzatma kablosu işlevsel bir koruyucu iletkene sahip olmalıdır.

- **Her kullanımdan önce elektrik süpürgesini, kabloyu ve fişi kontrol edin. Hasar tespit ederseniz elektrik süpürgesini kullanmayın. Elektrik süpürgesini kendiniz açmayın ve sadece orijinal yedek parça kullanma koşulu ile kalifiye uzman personele onartın.** Hasarlı elektrik süpürgesi, kablo ve fiş elektrik çarpma tehlikesini artırır.

- **Kablonun üzerinden araç geçirmeyin veya kabloyu ezmeyin. Fişi prizden çekmek için veya elektrik süpürgesini hareket ettirmek için kablodan çekmeyin.** Hasarlı kablolar elektrik çarpma tehlikesini artırır.

- **Elektrik süpürgesinde bakım ve temizlik işleri yapmaya başlamadan, alette ayarlama işlemleri yapmaya başlamadan, aksesuar değiştirmeden veya aleti kullanıma dışına almadan önce fişi prizden çekin.** Bu önlem elektrik süpürgesinin yanlışlıkla çalışmasını önler.

- **Çalıştığınız yerin iyi havalandırılmasını sağlayın.**

- **Elektrik süpürgesini sadece uzman personele ve orijinal yedek parça kullanma koşulu ile onartın.** Bu yolla elektrik süpürgesinin güvenliğini sağlamış olursunuz.

UYARI Elektrik süpürgesi sağlığa zararlı tozlar içerir. Toz toplama haznesinin tasfiyesi dahil boşaltma ve bakım işlemlerini sadece uzmanlara yaptırın. Bu işler için koruyucu bir donanım gereklidir. Elektrik süpürgesini eksiksiz filtre sistemi olmadan çalıştırmayın. Aksi takdirde sağlığını tehlikeye atarsınız.

- **Elektrik süpürgesini çalıştırmadan önce emme hortumunun kusursuz durumda olup olmadığını kontrol edin. Bu kontrol işlemini yaparken, tozun dışarı çıkmaması için emme hortumunu elektrik süpürgesinde takılı bırakın.** Aksi takdirde dışarı çıkan tozu soluyabilirsiniz.

- **Elektrik süpürgesinin üzerine oturmeyin.** Elektrik süpürgesine hasar verebilirsiniz.

- **Şebeke bağlantı kablosunu ve emme hortumunu dikkatli kullanın.** Aksi takdirde başkalarını tehlikeye atabilirsiniz.

- ▶ **Elektrik süpürgesinin üzerine doğrudan su huzmesi püskürterek temizleme yapmayın.** Suyun elektrik süpürgesinin üst bölümüne sızması elektrik çarpması tehlikesini artırır.

Diğer güvenlik talimatı ve uyarılar

- ▶ **Şebeke gerilimine dikkat edin!** Akım kaynağının gerilimi elektrik süpürgesinin tip etiketinde belirtilen gerilimle aynı olmalıdır.
- ▶ **Lütfen ülkenizdeki sağlığa zararlı tozlarla çalışmaya ilişkin yönetmelik ve yasalar hakkında bilgi alın.**
- ▶ Enerjiden tasarruf etmek için elektrik süpürgesini sadece kullanacağınız zamanlar açın.
- ▶ **Kuru emdirme yapmak için bir toz torbası kullanmanız gerekir.** Toz torbası kullanıldığında katlanır filtre daha uzun süre serbest kalır, emme performansı daha uzun süre korunur ve tozun atılması kolaylaşır.
- ▶ **Islak emdirme yaptırmak için toz torbasını çıkarın ve hazneyi boşaltın.**
- ▶ **Bu elektrik süpürgesinin üfleme fonksiyonu vardır.** Atık havayı doğrudan mekan içine vermeyin. Üfleme fonksiyonu için her zaman temiz bir hortum kullanın. Tozlar sağlığa zarar verebilir.
- ▶ **Küf oluşmasını önlemek için emme yaptırdıktan sonra katlanır filtreyi çıkarın ve iyice kurumasını bekleyin; özellikle kuru emdirme yaptırmadan önce.**
- ▶ **Elektrik süpürgesini sadece katlanır filtre takılı iken çalıştırın.**
- ▶ **Elektrik süpürgesine koruyucu kontaklı bir priz monte edilmiştir.** Bu prize harici bir elektrikli el aletini bağlayabilirsiniz. Elektrik süpürgesi bağlanan elektrikli el aleti üzerinden otomatik olarak çalıştırılır. Bağlanan elektrikli el aletinin müsaade edilen maksimum bağlantı gücüne dikkat edin.
- ▶ **Bu elektrik süpürgesi su pompası olarak kullanılamaz.** Bu elektrik süpürgesi hava-su karışımının emilmesi için tasarlanmıştır.
- ▶ **Hazneyi zaman zaman piyasada bulunan, aşındırıcı olmayan deterjanla temizleyin ve kurumasını sağlayın.**

Semboller

Aşağıdaki semboller kullanım kılavuzunun okunması ve anlaşılmasında önem taşır. Sembollerini ve anlamlarını hafızanıza iyice yerleştirin. Sembollerini doğru yorumlamanız size elektrik süpürgesini daha iyi ve daha güvenli kullanmanızda yardımcı olur.

Sembol	Anlamı
	GAS 20 L SFC: Çok amaçlı elektrik süpürgesi

Sembol	Anlamı
	Ürün kodu
	⚠ DİKKAT Bütün uyarıları ve talimat hükümlerini okuyun. Açıklanan uyarılara ve talimat hükümlerine uyulmadığı takdirde elektrik çarpmalarına, yangınlara ve/veya ağır yaralanmalara neden olunabilir.
	
	IEC/EN 60335-2-69 uyarınca L toz sınıfı elektrik süpürgesi kuru emme şu patlama sınır değerli sağlığa zararlı tozlar için: $> 1 \text{ mg/m}^3$
	Not: Geçiş derecesi gerekleri (toz sınıfı L) sadece kuru emdirme için karşılanmıştır.
	⚠ UYARI Elektrik süpürgesi sağlığa zararlı tozlar içerir. Toz toplama haznesinin tasfiyesi dahil boşaltma ve bakım işlemlerini sadece uzmanlara yaptırın. Bu işler için koruyucu bir donanım gereklidir. Elektrik süpürgesini eksiksiz filtre sistemi olmadan çalıştırmayın. Aksi takdirde sağlığınızı tehlikeye atarsınız.
	Elektrik süpürgesi üzerine oturmayın ve ya basmayın
	Elektrik süpürgesinin kendinde bir çalışma yapmadan önce her defasında şebeke bağlantı fişini prizden çekin
	Koruyucu kulaklık kullanın.
	Koruyucu toz maskesi kullanın.
	Hareket yönü
	Reaksiyon yönü
	İşlem adımı için güç kullanın.

68 | Türkçe

Sembol	Anlamı
I	Açma
O	Kapama
II	Uzaktan kumanda
X	Yasak işlem
✓	İzin verilen işlem
↓	Bir sonraki işlem adımı
P₁	Giriş gücü
f	Frekans
	Kap hacmi (Brüt)
	Net hacim
	Maksimum vakum
	Maksimum akış miktarı
P	Emme performansı
A	Katlanır filtre yüzeyi
L	Elektrik süpürgesi filtre toz sınıfı
	Koruma türü
	Koruma sınıfı I sembolü (koruyucu iletkenli)
	Ağırlığı EPTA-Procedure 01/2003'e göre
	Filtre/elektrik süpürgesi için BIA test sertifikası numarası
L_{pA}	Ses basıncı seviyesi
K	Tolerans

Teslimat kapsamı

Çok amaçlı elektrik süpürgesi (Bakınız: Şekil 1)
Aksesuarın bütünü aksesuar programımızda bulabilirsiniz.

Usulüne uygun kullanım

Bu elektrik süpürgesi; sağlığa zararlı olmayan maddelerin ve yanıcı olmayan sıvıların emilmesi için tasarlanmıştır. Bu elektrik süpürgesi zor koşullardaki profesyonel kullanıma uygundur, örneğin sanatkar atölyelerinde, sanayide ve atölyelerde. IEC/EN 60335-2-69 uyarınca L toz sınıfına giren elektrik süpürgeleri sadece patlama sınır değeri > 1 mg/m³ olan sağlığa zararlı tozların emdirilmesinde kullanılabilir.

Elektrik süpürgesini ancak bütün fonksiyonları kusursuz durumda iken ve ilgili talimatı aldıktan sonra kullanın.

Bu elektrik süpürgesinin örneğin yüzey kurutma işlerinde kullanılabilen bir üfleme fonksiyonu vardır.

Bu elektrik süpürgesinin emme fonksiyonlu elektrikli aletlerinin bağlanmasına yarayan uzaktan kumandalı bir prizi vardır.

Bu elektrik süpürgesi prensip olarak patlama tehlikesi bulunan mekanlarda kullanılamaz.

Teknik veriler

Ürünün teknik verileri sayfa 168'deki tabloda belirtilmektedir.

Veriler 230 Volt'luk bir anma gerilimi [U] için geçerlidir. Farklı gerilimlerde ve farklı ülkelere özgü tiplerde bu veriler değişebilir.

Uygunluk beyanı **CE**

Tek sorumlu olarak "Teknik veriler" bölümünde tanımlanan ürünün aşağıdaki norm ve/veya normatif belgelere ve bunların değişikliklerine uygun olduğunu beyan ederiz: EN 60335 ve 2011/65/AB, 2006/42/AT, 2004/108/AT yönetmelikleri.

Teknik belgelerin bulunduğu merkez (2006/42/AT):

Robert Bosch GmbH, PT/ETM9,
D-70745 Leinfelden-Echterdingen

Dr. Egbert Schneider
Senior Vice President
Engineering

Helmut Heinzelmann
Head of Product Certification
PT/ETM9

ppa. Schneider *i.V. K. W.*

Robert Bosch GmbH, Power Tools Division
D-70745 Leinfelden-Echterdingen
Leinfelden, 01.03.2013













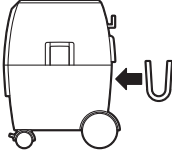

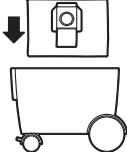

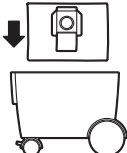
Gürültü emisyonu hakkında bilgi

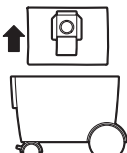

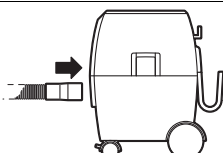

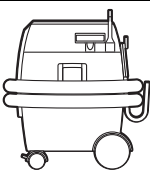

Ürünün ölçüm değerleri sayfa 168'deki tabloda belirtilmektedir.

Gürültüye ait ölçme değerleri EN 60704 uyarınca belirlenmektedir.

Montaj ve işletim

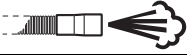
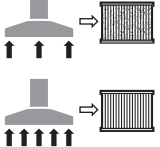
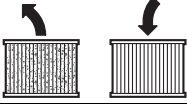
Aşağıdaki tablo elektrikli süpürge için montaj ve işletim için gerekli işlemlerin amaçlarını göstermektedir. İşlemlerle ilgili talimatlar belirtilen şekilde gösterilmektedir. Uygulamanın türüne göre talimatların farklı kombinasyonları gereklidir. Güvenlik talimatına uyun.

İşlemin amacı	Şekil	Dikkat edin	Sayfa
Aksesuar parçalarının çıkarılması			169
Hortum mesnedinin takılması			169
Toz torbasının kullanılması			170
Atık torbasının kullanılması			171
Toz torbasının tasfiyesi		 	171
Hortumun takılması			172
Nakliye konumu			173
Açma/kapama			173

70 Türkçe			
İşlemin amacı	Şekil	Dikkat edin	Sayfa
Elektrikli el aletinin bağlanması, uzaktan kumanda			174 – 176
Hava miktarının ayarı			176
Üfleme fonksiyonu			177
Yarı otomatik filtre temizleme (SFC)			178
Katlanır filtrenin değiştirilmesi			179 – 180
Şamandıranın temizlenmesi			181 – 183
Aksesuar seçimi	-		184

Hata arama

⚠ UYARI Köpük veya su çıkınca elektrik süpürgesini hemen kapatın ve kabı boşaltın. Aksi takdirde elektrik süpürgesi hasar görebilir.

- Bu elektrik süpürgesi bir şamandıra ile donatılmıştır. Maksimum dolum yüksekliğine ulaştığında emme performansı düşer. Açma/kapama şalterini “0” pozisyonuna devirin ve hazneyi boşaltın.
- Emme gücü bağlanan elektrikli el aletini çekecek kadar yüksekse, hava miktarını ayarlayın.
- Emme performansı düşmeye başlayınca yarı otomatik filtre temizleme fonksiyonunu aktif hale getirin.

Bakım ve temizlik

- İyi ve güvenli çalışabilmek için elektrik süpürgesini ve havalandırma aralıklarını temiz tutun.

Yılda en az bir kere üretici veya yetkili bir kişi tarafından toz tekniği kontrolü yapılmalıdır, örneğin filtre hasarı, elektrik süpürgesinin sızdırmazlığı ve kontrol donanımının fonksiyonu açısından.

Kirli ortamlarda bulunmuş olan L sınıfı elektrik süpürgelerinde dış parçalar ve makine parçaları temizlenmeli veya koruyucu maddeler ile işlem görmelidir. Periyodik bakım ve onarım işlemleri esnasında yeterli ölçüde temizleme olanağı bulunmayan kirli parçalar tasfiye edilmelidir. Bu gibi parçalar sızdırmaz

torbalar içinde, yönetmelik hükümlerine uygun olarak ilgili atık merkezlerine yollanmalıdır.

Bakımı kullanıcı yapacaksa, elektrik süpürgesinin, kullanıcının ve diğer kişilerin tehlikeye girmeyecek biçimde sökülmesi, temizlenmesi ve bakımının yapılması gerekir. Olası tehlikelerin önüne geçilebilmesi için sökme işleminden önce elektrik süpürgesi temizlenmelidir. Elektrik süpürgesinin söküleceği mekanın havalandırması iyi olmalıdır. Bakım işlemleri esnasında kişisel koruyucu donanım kullanılmalıdır. Bakım işleminden sonra bakım yapılan yerin temizlenmesi gerekir.

Yedek bağlantı kablosu gerekli ise, güvenliğin tehlikeye düşmemesi için Bosch'tan veya yetkili bir servisten temin edilmelidir.

Müşteri hizmeti ve uygulama danışmanlığı

Bütün başvurularınızda ve yedek parça siparişlerinizde lütfen elektrik süpürgesinin tip etiketindeki 10 haneli ürün kodunu belirtin.

Sadece Türkiye için geçerlidir: Bosch genel olarak yedek parçaları 10 yıl hazır tutar.

Müşteri hizmeti ürününüzün onarım, bakım ve yedek parçalarına ilişkin sorularınızı yanıtladığıdır. Demonte görüşler ve yedek parçalara ilişkin ayrıntılı bilgiyi aşağıdaki Web sayfasında bulabilirsiniz:

www.bosch-pt.com

Bosch uygulama danışmanlığı ekibi ürünlerimize ve ilgili aksesuarla ilişkin sorularınızda size memnuniyetle yardımcı olur.

Türkçe

Bosch San. ve Tic. A.Ş.
Ahi Evran Cad. No:1 Kat:22
Polaris Plaza
80670 Maslak/İstanbul
Bosch Uzman Ekibi +90 (0212) 367 18 88
Işıklar LTD.ŞTİ.
Kızılay Cad. No: 16/C Seyhan
Adana

Tel.: 0322 3599710

Tel.: 0322 3591379

İdeal Elektronik Bobinaj
Yeni San. Sit. Cami arkası No: 67

Aksaray

Tel.: 0382 2151939

Tel.: 0382 2151246

Bulsan Elektrik
İstanbul Cad. Devrez Sok. İstanbul Çarşısı
No: 48/29 İskitler

Ankara

Tel.: 0312 3415142

Tel.: 0312 3410203

Faz Makine Bobinaj
Sanayi Sit. 663 Sok. No: 18

Antalya

Tel.: 0242 3465876

Tel.: 0242 3462885

Örsel Bobinaj

1. San. Sit. 161. Sok. No: 21

Denizli

Tel.: 0258 2620666

Bulut Elektrik

İstasyon Cad. No: 52/B Devlet Tiyatrosu Karşısı

Elazığ

Tel.: 0424 2183559

Körfez Elektrik

Sanayi Çarşısı 770 Sok. No: 71

Erzincan

Tel.: 0446 2230959

Ege Elektrik

İnönü Bulvarı No: 135 Muğla Makasarası Fethiye

Fethiye

Tel.: 0252 6145701

Değer İş Bobinaj

İsmetpaşa Mah. İlk Belediye Başkan Cad. 5/C Şahinbey

Gaziantep

Tel.: 0342 2316432

Çözüm Bobinaj

İsmetpaşa Mah. Eski Şahinbey Belediyesi altı Cad. No: 3/C

Gaziantep

Tel.: 0342 2319500

Onarım Bobinaj

Raifpaşa Cad. No: 67 İskenderun

Hatay

Tel.: 0326 6137546

Günşah Otomotiv

Beylikdüzü Sanayi Sit. No: 210 Beylikdüzü

İstanbul

Tel.: 0212 8720066

Aygem

10021 Sok. No: 11 AOSB Çiğli

İzmir

Tel.: 0232 3768074

Sezmen Bobinaj

Ege İş Merkezi 1201/4 Sok. No: 4/B Yenışehir

İzmir

Tel.: 0232 4571465

Ankaralı Elektrik

Eski Sanayi Bölgesi 3. Cad. No: 43

Kayseri

Tel.: 0352 3364216

Asal Bobinaj

Eski Sanayi Sitesi Barbaros Cad. No: 24

Samsun

Tel.: 0362 2289090

Üstündağ Elektrikli Aletler

Nusretiye Mah. Boyacılar Aralığı No: 9

Tekirdağ

Tel.: 0282 6512884

Tasfiye

Elektrik süpürgesi, aksesuar ve ambalaj malzemesi geri dönüşüm merkezine gönderilmelidir.

Elektrik süpürgesini evsel çöplerin içine atmayın!

Sadece AB üyesi ülkeler için:



Elektrikli el aletleri ve eski elektronik aletlerle ilişkin 2012/19/EU sayılı Avrupa Birliği yönetmeliği ve bunların tek tek ülkelerin hükümlerine uyarlanması uyarınca, kullanım ömrünü tamamlamış elektrikli el aletleri ayrı ayrı toplanmak ve çevre dostu bir yöntemle tasfiye edilmek üzere yeniden kazanım merkezlerine gönderilmek zorundadır.

Değişiklik haklarımız saklıdır.

Polski

Wskazówki bezpieczeństwa



Należy przeczytać wszystkie wskazówki i przepisy. Błędy w przestrzeganiu poniższych wskazówek mogą spowodować porażenie prądem, pożar i/lub ciężkie obrażenia ciała.

Należy starannie przechowywać niniejszą instrukcję.

► **Nie wolno odsysać pyłów buczyny lub drewna dębu, pyłu kamiennego czy azbestu.** Materiały te uznawane są za rakotwórcze.

⚠ OSTRZEŻENIE Odkurzacz wolno stosować tylko jeżeli posiada się wystarczające informacje dotyczące używania odkurzacza, własności odsysanych materiałów i sposobu ich utylizacji. Właściwe przeszkolenie zmniejsza ryzyko niewłaściwego zastosowania urządzenia lub doznania obrażeń.

- ▶ **Niniejszy odkurzacz nie jest dostosowany do obsługi przez dzieci i osoby ograniczone fizycznie, emocjonalnie, lub psychicznie, a także przez osoby z niewystarczającym doświadczeniem i/lub niedostateczną wiedzą.** W przeciwnym wypadku istnieje niebezpieczeństwo niewłaściwego zastosowania ładowarki, a także możliwości doznania urazów.
- ▶ **Dzieci powinny znajdować się pod nadzorem.** Tylko w ten sposób można zagwarantować, że nie będą się one bawiły odkuraczem.
- ▶ **Dzieci mogą czyścić i konserwować odkurzacz jedynie pod nadzorem.**

⚠ OSTRZEŻENIE Odkurzacz dostosowany jest do odsysania suchych elementów, a po podjęciu stosownych kroków także do odsysania cieczy. Przedostanie się wody do urządzenia zwiększa ryzyko porażenia prądem elektrycznym.

- ▶ **Nie wolno odsysać za pomocą odkurzacza cieczy łatwopalnych lub wybuchowych, takich jak na przykład benzyna, olej, alkohol, rozpuszczalnik. Nie wolno odsysać gorących lub tlących się pyłów. Nie wolno używać odkurzacza w pomieszczeniach zagrożonych wybuchem.** Pyły, gazy lub ciecze mogą się zapalić lub wybuchnąć.

⚠ OSTRZEŻENIE Gniazdo wtykowe należy stosować wyłącznie do celów określonych w instrukcji użytkowania.

⚠ OSTRZEŻENIE Po zauważeniu wycieku wody lub piany, odkurzacz należy natychmiast wyłączyć, albo opróżnić pojemnik. W przeciwnym wypadku może dojść do uszkodzeń odkurzacza.

⚠ UWAGA Odkurzacz wolno stosować i przechowywać wyłącznie w pomieszczeniach zamkniętych. Przedostanie się wody deszczowej do górnej części odkurzacza lub jej zawilgoconie zwiększa ryzyko porażenia prądem elektrycznym.

⚠ UWAGA Należy regularnie czyścić pływak i kontrolować jego stan techniczny. W przeciwnym wypadku może dojść do zakłóceń w funkcjonowaniu. (zob. rys. 14, str. 181 – 183)

- ▶ **Jeżeli nie da się uniknąć zastosowania odkurzacza w wilgotnym otoczeniu, należy użyć wyłącznika ochronnego różnicowoprądowego.** Zastosowanie wyłącznika ochronnego różnicowoprądowego zmniejsza ryzyko porażenia prądem.
- ▶ **Odkurzacz należy podłączyć do prawidłowo uziemionego źródła prądu.** Gniazdko sieciowe i przewód przedłużający muszą posiadać właściwie funkcjonujący przewód uziemiający.
- ▶ **Przed każdym zastosowaniem urządzenia należy skontrolować odkurzacz, jego przewód i wtyczkę. W razie stwierdzenia uszkodzeń nie wolno użytkować odkur-**

cza. Nie należy otwierać własnoręcznie odkurzacza, a jego naprawę należy zlecać jedynie wykwalifikowanym fachowcom, z zastosowaniem oryginalnych części zamiennych. Uszkodzone odkurzacze, przewody i wtyki zwiększają ryzyko porażenia prądem elektrycznym.

- ▶ **Nie wolno najeżdżać na przewód, zginać go lub zginać. Nie wolno ciągnąć za przewód, aby wyjąć wtyczkę z gniazda lub przesunąć odkurzacz z miejsca na miejsce.** Uszkodzone przewody zwiększają ryzyko porażenia prądem elektrycznym.
- ▶ **Przed przystąpieniem do konserwacji lub czyszczenia odkurzacza, do zmiany jego nastaw, przed wymianą osprzętu, a także przed pozostawieniem odkurzacza bez nadzoru, należy wyjąć wtyk z gniazda sieciowego.** Ten środek ostrożności zapobiega niezamierzonemu włączeniu się odkurzacza.
- ▶ **Należy zawsze dbać o dobrą wentylację stanowiska pracy.**
- ▶ **Naprawę odkurzacza należy zlecać jedynie wykwalifikowanemu fachowcowi i przy użyciu oryginalnych części zamiennych.** Tylko w ten sposób można zagwarantować zachowanie bezpieczeństwa urządzenia.

⚠ OSTRZEŻENIE W odkurzaczu znajduje się pył stanowiący zagrożenie dla zdrowia. Opróżnianie i konserwację urządzenia, włącznie z likwidacją pojemnika na pył należy zlecać odpowiednio wykwalifikowanemu personelowi fachowemu. Konieczne jest odpowiednie wyposażenie ochronne. Nie wolno używać odkurzacza bez kompletnego systemu filtracyjnego. Użycie takie jest zagrożeniem dla zdrowia.

- ▶ **Przed rozpoczęciem pracy z urządzeniem należy skontrolować stan techniczny węża odsysającego. Wąż odsysający musi być przy tym przymocowany do odkurzacza, aby nie nastąpiło niezamierzone wyrzucenie pyłu na zewnątrz.** Może wówczas dojść do przedostania się pyłu do dróg oddechowych.
- ▶ **Nie wolno siadać na odkurzaczu.** Może to spowodować uszkodzenie odkurzacza.
- ▶ **Należy ostrożnie obchodzić się z przewodem sieciowym i wężem odsysającym.** Mogą one stanowić zagrożenie dla innych osób.
- ▶ **Odkurzacza nie wolno czyścić strumieniem wody skierowanym bezpośrednio na niego.** Przedostanie się wody do górnej części odkurzacza zwiększa ryzyko porażenia prądem elektrycznym.

Dalsze wskazówki bezpieczeństwa i pracy











- ▶ **Należy zwrócić uwagę na napięcie sieciowe! Napięcie źródła prądu musi się zgadzać z parametrami podanymi na tabliczce znamionowej odkurzacza.**
- ▶ **Użytkownik powinien zasięgnąć informacji na temat aktualnie obowiązujących w danym kraju ustaleń/przepisów regulujących zasady obchodzenia się z pyłami niebezpiecznymi dla zdrowia.**

- ▶ Odkurzacze należy włączać tylko wtedy, gdy jest on użytkowany, co pozwoli zaoszczędzić energię elektryczną.
- ▶ **Do odsysania na sucho należy koniecznie zamocować worek na pył. Zastosowanie worka na pył spowoduje przedłużenie żywotności filtra fałdowanego, zwiększenie wydajności odsysania i ułatwienie likwidacji pyłu i kurzu.**
- ▶ **Przed rozpoczęciem odsysania na mokro należy wyjąć worek na pył i opróżnić pojemnik.**
- ▶ **Odkurzacze wyposażony został w funkcję wydmuchu. Nie wolno wydmuchiwać powietrza wylotowego w zamkniętych pomieszczeniach. Funkcję wydmuchu należy stosować tylko przy użyciu czystego węża. Pyły mogą być szkodliwe dla zdrowia.**
- ▶ **Aby uniknąć zagrożenia grzybami pleśniowymi, po zakończeniu pracy należy wyjąć filtr fałdowany i dokładnie go wysuszyć, szczególnie jeśli ma być on w najbliższej przyszłości stosowany do odsysania na sucho.**
- ▶ **Odkurzacze wolno stosować wyłącznie z zamontowanym filtrem fałdowanym.**
- ▶ **Odkurzacze posiada wmontowane gniazdo wtykowe ze stykiem ochronnym. Można do niego podłączyć elektronarzędzie z zewnątrz. Odkurzacze będzie uruchamiał się automatycznie wraz z podłączeniem do niego elektronarzędziem. Należy przy tym wziąć pod uwagę maksymalną dopuszczalną moc przyłączoną podłączonego elektronarzędzia.**
- ▶ **Nie wolno stosować odkurzacza jako pompy wodnej. Odkurzacze przeznaczone jest do odsysania mieszanki wodno-powietrznej.**
- ▶ **Pojemnik należy od czasu do czasu czyścić, używając do tego celu dostępne w handlu (nie szorujące) środki czyszczące, a następnie pozostawić do osuszenia.**













Symbole

Następujące symbole mają istotne znaczenie podczas czytania i zrozumienia instrukcji eksploatacji. Należy zapamiętać te symbole i ich znaczenia. Właściwa interpretacja symboli sprzyja lepszemu i bezpieczniejszemu użytkowaniu odkurzacza.

Symbol	Znaczenie
	GAS 20 L SFC: Odkurzacze uniwersalny
	Numer katalogowy

Symbol	Znaczenie
	UWAGA Należy przeczytać wszystkie wskazówki i przepisy. Błędy w przestrzeganiu poniższych wskazówek mogą spowodować porażenie prądem, pożar i/lub ciężkie obrażenia ciała.
	
	Odkurzacze klasy ochrony przeciwpyłowej L wg normy IEC/EN 60335-2-69 do odsysania na sucho niebezpiecznych dla zdrowia pyłów o wartości granicznej ekspozycji wynoszącej > 1 mg/m ³ Wskazówka: Wymagania dotyczące stopnia przepuszczalności (klasa ochrony przeciwpyłowej L) udokumentowane zostały tylko w przypadku odsysania na sucho.
	OSTRZEŻENIE W odkurzaczu znajduje się pył stanowiący zagrożenie dla zdrowia. Opróżnianie i konserwację urządzenia, włącznie z likwidacją pojemnika na pył należy zlecać odpowiednio wykwalifikowanemu personelowi fachowemu. Konieczne jest odpowiednie wyposażenie ochronne. Nie wolno używać odkurzacza bez kompletnego systemu filtracyjnego. Użycie takie jest zagrożeniem dla zdrowia.
	Nie wolno siadać na odkurzaczu ani na niego wchodzić
	Przed przystąpieniem do jakichkolwiek czynności obsługowych przy odkurzaczu, należy wyjąć wtyczkę sieciową z gniazda
	Należy nosić środki ochrony słuchu.
	Należy stosować maskę przeciwpyłową.
	Kierunek ruchu
	Kierunek reakcji

74 | Polski

Symbol	Znaczenie
	Do tego etapu pracy należy użyć siły.
I	Uruchomienie
O	Wyłączenie
II	Zdalne sterowanie
	Zabronione czynności
	Dozwolone czynności
	następna czynność
P_1	Moc znamionowa
f	Częstotliwość
	Pojemność zbiornika (brutto)
	Pojemność netto
	maks. podciśnienie
	maks. natężenie przepływu
	Siła ssania
IIA	Powierzchnia filtra fałdowanego
L	Klasa ochrony przeciwpyłowej odkurzacza
	Stopień ochrony
	Symbol klasy ochronnej I (z przewodem uziemiającym)
	Ciężar odpowiednio do EPTA-Procedure 01/2003
	Nr certyfikatu niemieckiego Instytutu Zdrowia i Bezpieczeństwa Pracy (BIA) dla filtra/odkurzacza
L_{pA}	Poziom ciśnienia akustycznego
K	Niepewność

Zakres dostawy

Odkurzacza uniwersalny (zob. rys. 1)

Kompletny asortyment osprzętu można znaleźć w naszym katalogu osprzętu.

Użycie zgodne z przeznaczeniem

Odkurzacza przeznaczony jest do zasysania i pochłaniania substancji niezagrożających zdrowiu i niepalnych cieczy. Jest dostosowany do podwyższonych obciążeń w zastosowaniach przemysłowych, np. w rzemieśle, przemyśle i w warsztatach naprawczych.

Odkurzacze klasy ochrony przeciwpyłowej L mogą, zgodnie z wymaganiami normy IEC/EN 60335-2-69, być stosowane do zasysania i odsysania niebezpiecznych dla zdrowia pyłów o wartości granicznej ekspozycji wynoszącej $> 1 \text{ mg/m}^3$.

Odkurzacza wolno używać tylko wtedy, gdy się jest w stanie w pełni ocenić jego wszystkie funkcje, wykonać wszystkie działania bez ograniczeń lub po uzyskaniu odpowiednich instrukcji.

Odkurzacza posiada funkcję wydmuchu, np. do suszenia powierzchni.

Odkurzacza zaopatrzone jest w gniazdo ze zdalnym sterowaniem dla podłączenia elektronarzędzia z funkcją odsysania.

Z zasady nie wolno używać odkurzacza w pomieszczeniach zagrożonych wybuchem.

Dane techniczne

Dane Techniczne produktu zebrane zostały w tabelce, umieszczonej na stronie 168 niniejszej instrukcji eksploatacji.

Dane aktualne są dla napięcia znamionowego [U] 230 V. Przy napięciach odbiegających od powyższego i w przypadku modeli specyficznych dla danego kraju dane te mogą się różnić.

Deklaracja zgodności



Oświadczamy z pełną odpowiedzialnością, że produkt, przedstawiony w rozdziale „Dane techniczne”, odpowiada wymaganiom następujących norm i dokumentów normatywnych: EN 60335 oraz dyrektywom 2011/65/UE, 2006/42/WE, 2004/108/WE wraz ze zmianami użytkownika.

Dokumentacja techniczna (2006/42/WE):

Robert Bosch GmbH, PT/ETM9,
D-70745 Leinfelden-Echterdingen

Dr. Egbert Schneider
Senior Vice President
Engineering

Helmut Heinzelmann
Head of Product Certification
PT/ETM9

 i.V. 

Robert Bosch GmbH, Power Tools Division
D-70745 Leinfelden-Echterdingen
Leinfelden, 01.03.2013













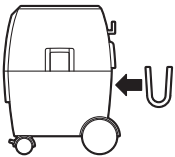

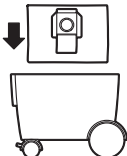

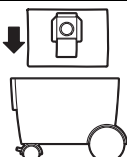
Informacja o poziomie hałasu

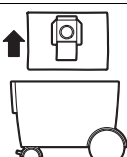
Wartości pomiarowe produktu zebrane zostały w tabelce, umieszczonej na stronie 168 niniejszej instrukcji eksploatacji.

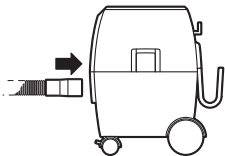

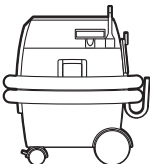





Wartości pomiarowe hałasu określono zgodnie z normą EN 60704.

Montaż i praca

W poniższej tabelce wyszczególnione są cele operacyjne dla montażu i zastosowania odkurzacza. Wskazówki precyzujące dany cel operacyjny zobrazowane są rysunkiem. W zależności od rodzaju zastosowania, zalecenia należy kombinować ze sobą. Należy stosować się do wskazówek bezpieczeństwa.

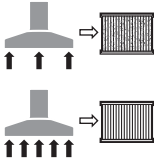
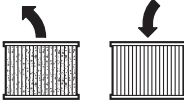
Planowane działanie	Rysunek	Wziąć pod uwagę	Strona
Wijmowanie osprzętu			169
Montaż uchwytu węża			169
Wkładanie worka na pył			170
Wkładanie worka do utylizacji			171
Utylizacja worka na pył		 	171
Montaż węża			172
Pozycja transportowa			173
Włączanie/wyłączanie			173

76 | Polski

Planowane działanie	Rysunek	Wziąć pod uwagę	Strona
Podłączanie elektronarzędzia do odkurzacza, zdalne sterowanie			174 – 176
Regulacja powietrza			176
Funkcja wydmuchu			177
Półautomatyczne oczyszczanie filtra (SFC)			178
Wymiana filtra fałdowanego			179 – 180
Czyszczenie pływaka			181 – 183
Wybór osprzętu	–		184

Lokalizacja usterek

⚠ OSTRZEŻENIE Po zauważeniu wycieku wody lub piany, odkurzacze należy natychmiast wyłączyć, albo opróżnić pojemnik. W przeciwnym wypadku może dojść do uszkodzeń odkurzacza.

- ▶ Odkurzacze wyposażony jest w pływak. Osiągnięcie maksymalnego napełnienia powoduje redukcję wydajności odsysania. Włącznik wyłącznik należy ustawić w pozycji „0” i opróżnić pojemnik.
- ▶ Jeżeli siła ssania jest tak duża, że podłączone elektronarzędzie przywiera zbyt mocno do obrabianej powierzchni należy wyregulować strumień powietrza.
- ▶ Przy spadającej wydajności odsysania należy dokonać aktywacji półautomatycznego czyszczenia filtra.

Konserwacja i czyszczenie

- ▶ Aby móc efektywnie i bezpiecznie pracować, należy zawsze utrzymywać odkurzacze i jego otwory wentylacyjne w czystości.

Co najmniej raz do roku producent lub odpowiednio przeszkolona osoba powinna dokonać certyfikacji urządzenia, kontrolując np. uszkodzenia filtra, szczelność odkurzacza i sprawność funkcjonowania urządzeń nadzorujących.

W przypadku odkurzaczy klasy L, które znajdowały się w zabudowanym otoczeniu należy oczyścić obudowę oraz wszystkie elementy maszyny lub zastosować odpowiednie środki

uszczelniające. Podczas przeprowadzania prac konserwacyjnych i naprawczych należy poddać likwidacji wszystkie zanieczyszczone części, które nie dają się w zadowalający sposób oczyścić. Elementy te należy zapakować w nieprzepuszczalne worki i zlikwidować zgodnie z obowiązującymi przepisami dotyczącymi likwidacji tego typu odpadów.

Przed przystąpieniem do konserwacji przez użytkownika należy zdemontować odkurzacze, oczyścić i konserwować w taki sposób, by nie spowodować zagrożenia dla personelu konserwującego i osób postronnych. Przed rozpoczęciem demontażu należy oczyścić odkurzacze, aby zapobiec ewentualnym zagrożeniom. Pomieszczenie, w którym odkurzacze jest demontowany, musi być zaopatrzone w dobrze funkcjonującą wentylację. Podczas konserwacji należy nosić osobiste wyposażenie ochronne. Po zakończeniu konserwacji należy dokładnie oczyścić pomieszczenie, w którym dokonywano konserwacji.

Jeżeli konieczna okaże się wymiana przewodu przyłączeniowego, należy zlecić ją firmie Bosch lub w autoryzowanym przez firmę Bosch punkcie naprawy elektronarzędzi, co pozwoli uniknąć ryzyka zagrożenia bezpieczeństwa.

Obsługa klienta oraz doradztwo dotyczące użytkowania

Przy wszystkich zgłoszeniach i zamówieniach części zamiennych konieczne jest podanie dziesięciocyfrowego numeru katalogowego, znajdującego się na tabliczce znamionowej odkurzacza.

W punkcie obsługi klienta można uzyskać odpowiedzi na pytania dotyczące napraw i konserwacji nabytego produktu, a także dotyczące części zamiennych. Rysunki rozłożeniowe oraz informacje dotyczące części zamiennych można znaleźć również pod adresem: www.bosch-pt.com

Nasz zespół doradztwa dotyczącego użytkowania odpowie na wszystkie pytania związane z produktami firmy Bosch oraz ich osprzętem.

Polska

Robert Bosch Sp. z o.o.
Serwis Elektronarzędzi
Ul. Szyszkowa 35/37
02-285 Warszawa
Tel.: 22 7154460
Faks: 22 7154441
E-Mail: bsc@pl.bosch.com
Infolinia Działu Elektronarzędzi: 801 100900
(w cenie połączenia lokalnego)
E-Mail: elektronarzedzia.info@pl.bosch.com
www.bosch.pl

Usuwanie odpadów

Odkurzacz, osprzęt i opakowanie należy oddać do powtórnego przetworzenia zgodnego z obowiązującymi przepisami w zakresie ochrony środowiska.

Nie wolno wyrzucać odkurzacza do odpadów z gospodarstwa domowego!

Tylko dla państw należących do UE:



Zgodnie z europejską wytyczną 2012/19/UE o starych, zużytych narzędziach elektrycznych i elektronicznych i jej stosowania w prawie krajowym, wyeliminowane, niezdatne do użycia elektronarzędzia należy zbierać osobno i doprowadzić do ponownego użytkowania zgodnego z zasadami ochrony środowiska.

Zastrzega się prawo dokonywania zmian.

Česky

Bezpečnostní upozornění



Čtěte všechna varovná upozornění a pokyny. Zanedbání při dodržování varovných upozornění a pokynů mohou mít za následek úraz elektrickým proudem, požár a/nebo těžká poranění.

Tyto pokyny dobře uschovejte.

- ▶ **Nevysávejte prach bukového nebo dubového dřeva, kamenný prach či azbest.** Tyto látky jsou pokládány za karcinogenní.

VAROVÁNÍ Používejte vysavač pouze pokud jste obdrželi dostatečné informace pro používání vysavače, pro nasávané látky a jejich bezpečné

odstranění. Pečlivá instrukce zmenšuje chybnou obsluhu a poranění.

- ▶ **Tento vysavač není určený pro používání dětmi a osobami s omezenými fyzickými, smyslovými či duševními schopnostmi nebo nedostatečnými zkušenostmi a vědomostmi.** V opačném případě existuje nebezpečí chybné obsluhy a poranění.
- ▶ **Dohlížejte na děti.** Tím bude zajištěno, že si děti s vysavačem nehrají.
- ▶ **Čištění a údržba vysavače dětmi se nesmí dít bez dohledu.**

VAROVÁNÍ Vysavač je vhodný pro nasávání suchých látek a pomocí vhodných opatření i k nasávání kapalin. Vniknutí kapalin zvyšuje riziko záhahu elektrickým proudem.

- ▶ **Nenasávejte vysavačem žádné hořlavé nebo výbušné kapaliny, např. benzín, olej, alkohol, rozpouštědla. Nenasávejte žádný horký nebo žhnoucí prach. Vysavač neprovozujte v prostorech s nebezpečím výbuchu.** Takový prach, páry či kapaliny se mohou vznítit nebo vybuchnout.

VAROVÁNÍ Zásuvku používejte pouze pro účely pevně stanovené v návodu k provozu.

VAROVÁNÍ Jakmile vytéká pěna nebo voda, ihned vysavač vypněte a vyprázdněte nádobu. Jinak se může vysavač poškodit.

POZOR Vysavač se smí používat a uschovávat pouze ve vnitřních prostorech. Vniknutí deště nebo vlhkosti do horního dílu vysavače zvyšuje riziko záhahu elektrickým proudem.

POZOR Plovák pravidelně čistěte a kontrolujte, zda není poškozený. Jinak může být negativně ovlivněna funkce. (viz obrázek 14, strana 181 – 183)

- ▶ **Pokud se nelze vyhnout provozu vysavače ve vlhkém prostředí, použijte proudový chránič.** Nasazení proudového chráničce snižuje riziko úderu elektrickým proudem.
- ▶ **Vysavač připojte na řádně uzemněnou elektrickou síť.** Zásuvka a prodlužovací kabel musejí mít funkční ochranný vodič.

- ▶ **Před každým použitím zkontrolujte vysavač, kabel a zástrčku. Vysavač nepoužívejte, jestliže zjistíte poškození. Vysavač sami neotvírejte a nechte jej opravit pouze kvalifikovaným odborným personálem a pouze originálními náhradními díly.** Poškozený vysavač, kabel a zástrčka zvyšují riziko záhahu elektrickým proudem.

- ▶ **Kabel nepřejíždějte ani nepřímáčknete. Netahejte za kabel, abyste vytáhli zástrčku ze zásuvky nebo abyste vysavačem pohnuli.** Poškozené kabely zvyšují riziko úderu elektrickým proudem.

- ▶ **Vytáhněte zástrčku ze zásuvky dříve, než přikročíte k údržbě nebo čištění vysavače, k nastavování zařízení, výměně dílů příslušenství nebo než vysavač odložíte.** Toto preventivní opatření zabrání neúmyslnému startu vysavače.

- ▶ **Postarejte se o dobré větrání na pracovišti.**

78 | Česky

- ▶ **Nechte vysavač opravit pouze kvalifikovaným odborným personálem a pouze s originálními náhradními díly.** Tím bude zaručeno, že bezpečnost vysavače zůstane zachována.

VAROVÁNÍ Vysavač zadržuje zdraví ohrožující prach. Procesy vyprazdňování a údržby, včetně odstranění sběrné nádoby na prach, nechte provádět pouze od odborníků. Je potřeba příslušné ochranné vybavení. Vysavač neprovozujte bez kompletního filtračního systému. Jinak ohrožujete své zdraví.





- ▶ Před uvedením do provozu zkontrolujte bezvadný stav sací hadice. Nechte při tom sací hadici namontovanou na vysavači, aby prach nechtěně neunikal. Jinak můžete prach vdechnout.
- ▶ Nepoužívejte vysavač jako místo k sezení. Můžete vysavač poškodit.
- ▶ Pozorně používejte síťový kabel a sací hadici. Můžete tím ohrožovat jiné osoby.
- ▶ Vysavač nečistěte přímo nasměrovaným vodním paprskem. Vniknutí vody do horního dílu vysavače zvyšuje riziko zásahu elektrickým proudem.













Další bezpečnostní a pracovní upozornění

- ▶ Dbejte síťového napětí! Napětí zdroje proudu musí souhlasit s údaji na typovém štítku vysavače.
- ▶ Prosím informujte se o ve Vaší zemi platných nařízeních/zákonech týkajících se zacházení s prachem ohrožujícím zdraví.
- ▶ Pokud vysavač nepoužíváte, vypněte jej, aby se šetřila energie.
- ▶ Pro suché vysávání byste měli vložit prachový sáček. Při používání prachového sáčku zůstává skládaný filtr déle čistý, sací výkon zůstává déle zachovaný a ulehčí se likvidace prachu.
- ▶ Před mokřím vysáváním prachový sáček odstraňte a vyprázdněte nádobu.
- ▶ Vysavač disponuje foukací funkcí. Nefoukejte výstupní vzduch do volného prostoru. Foukací funkci používejte pouze s čistou hadicí. Prach může být zdraví ohrožující.
- ▶ Po vysávání vyjměte skládaný filtr kvůli zabránění plesnivění ven a nechte jej dobře vyschnout, zejména dříve, než jej použijete k vysávání za sucha.
- ▶ Vysavač provozujte pouze s namontovaným skládaným filtrem.
- ▶ Ve vysavači je integrovaná zásuvka s ochranným kontaktem. Zde můžete připojit externí elektronářadí. Vysavač se přes připojené elektronářadí uvede automaticky do provozu. Dbejte maximálního přípustného příkonu připojeného elektronářadí.
- ▶ Vysavač se nesmí používat jako vodní čerpadlo. Vysavač je určen k nasávání směsí vzduchu a vody.
- ▶ Nádobu čas od času vytřete běžným, nedrhnoucím čisticím prostředkem a nechte ji vyschnout.

Symbody

Následující symboly mají význam pro čtení a pochopení návodu k provozu. Zapamatujte si symboly a jejich význam. Správná interpretace symbolů Vám pomůže vysavač lépe a bezpečněji používat.

Symbol	Význam
	GAS 20 L SFC: Víceúčelový vysavač
	Objednací číslo
	POZOR Čtete všechna varování a upozornění a pokyny. Zanedbání při dodržování varovných upozornění a pokynů mohou mít za následek úraz elektrickým proudem, požár a/nebo těžká poranění.
	
	Vysavač třídí prach L podle IEC/EN 60335-2-69 pro vysávání za sucha zdraví ohrožujícího prachu s hraniční hodnotou expozice > 1 mg/m ³ Upozornění: Požadavky na stupeň propustnosti (třídy prachu L) byly prokázány pouze pro suché vysávání.
	VAROVÁNÍ Vysavač zadržuje zdraví ohrožující prach. Procesy vyprazdňování a údržby, včetně odstranění sběrné nádoby na prach, nechte provádět pouze od odborníků. Je potřeba příslušné ochranné vybavení. Vysavač neprovozujte bez kompletního filtračního systému. Jinak ohrožujete své zdraví.
	Vysavač nepoužívejte jako místo k sezení nebo stupátko
	Před všemi pracemi na vysavači vytáhněte síťovou zástrčku ze zásuvky
	Noste ochranu sluchu.

Symbol	Význam
	Noste ochrannou masku proti prachu.
	Směr pohybu
	Směr reakce
	Pro pracovní krok použijte sílu.
I	Zapnutí
O	Vypnutí
II	Automatika dálkového sepnutí
	Zakázané počínání
	Dovolené počínání
	Následující krok činnosti
P_1	Jmenovitý příkon
f	Frekvence
	Objem nádoby (brutto)
	Čistý objem
	Max. podtlak
	Max. průtok
P 	Sací výkon
	Plocha skládaného filtru
L	Třída prachu filtru vysavače
	Stupeň krytí
\oplus / I	Symbol pro třídu ochrany I (s ochranným vodičem)
	Hmotnost podle EPTA-Procedure 01/2003
	Číslo osvědčení o zkoušce BIA pro filtr/vysavač
L_{pA}	Hladina akustického tlaku
K	Nepřesnost

Obsah dodávky

Víceúčelový vysavač (viz obrázek 1)

Kompletní příslušenství naleznete v našem programu příslušenství.

Určené použití

Vysavač je určen k nasávání a odsávání zdravotně nezávadných látek a nehořlavých kapalin. Je vhodný pro zvýšené nároky při průmyslovém používání, např. v řemesle, průmyslu a dílnách.

Vysavače třídy prachu L podle IEC/EN 60335-2-69 se smejí nasadit pouze pro nasávání a odsávání zdraví ohrožujícího prachu s hraniční hodnotou expozice $> 1 \text{ mg/m}^3$.

Vysavač používejte jen tehdy, když můžete všechny funkce plně odhadnout a bez omezení provést nebo jste obdrželi příslušné pokyny.

Vysavač má foukací funkci, např. pro sušení povrchů.

Vysavač disponuje zásuvkou s automatikou dálkového spínání pro připojení elektronářadí s odsávací funkcí.

Vysavač zásadně nesmí být nasazen v prostředích s nebezpečím výbuchu.

Technická data

Technická data výrobku jsou uvedena v tabulce na straně 168.

Údaje platí pro jmenovité napětí [U] 230 V. U odlišných napětí a podle země specifických provedení se mohou tyto údaje lišit.



Prohlášení o shodě

Prohlašujeme ve výhradní zodpovědnosti, že v odstavci „Technická data“ popsaný výrobek je v souladu s následujícími normami nebo normativními dokumenty: EN 60335 a směrnicemi 2011/65/EU, 2006/42/ES, 2004/108/ES včetně jejich změn.

Technická dokumentace (2006/42/ES) u:

Robert Bosch GmbH, PT/ETM9,
D-70745 Leinfelden-Echterdingen

Dr. Egbert Schneider Helmut Heinzelmann
Senior Vice President Head of Product Certification
Engineering PT/ETM9

 i.V. 

Robert Bosch GmbH, Power Tools Division
D-70745 Leinfelden-Echterdingen
Leinfelden, 01.03.2013

Informace o hluku













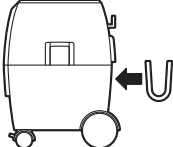

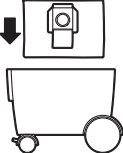

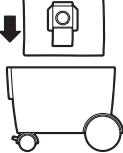
Naměřené hodnoty výrobku jsou uvedeny v tabulce na straně 168.

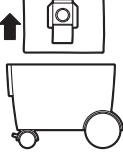

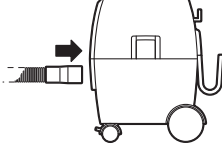



Naměřené hodnoty hluku zjištěny podle EN 60704.

80 | Česky

Montáž a provoz

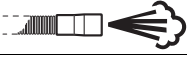
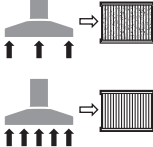
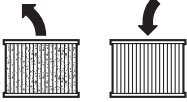
Následující tabulka obsahuje cíle počínání pro montáž a provoz vysavače. Instrukce pro tyto cíle počínání jsou znázorněny v uvedených obrázcích. V závislosti na druhu použití jsou zapotřebí různé kombinace instrukcí. Dodržujte bezpečnostní pokyny.

Cíl počínání	Obrázek	Mějte na zřeteli	Strana
Vyjmutí dílů příslušenství		1 	169
Montáž držáku hadice		2 	169
Vložení prachového sáčku		3 	170
Vložení pytle pro odstranění odpadu		4 	171
Likvidace prachového sáčku		5 	171
Montáž hadice		6 	172
Přepravní poloha		7 	173
Zapnutí/vypnutí		8 	173

Cíl počínání	Obrázek	Mějte na zřeteli	Strana
Připojení elektronářadí na vysavač, automatika dálkového spínání			174 – 176
Regulace množství vzduchu			176
Foukáč funkce			177
Poloautomatické čištění filtru (SFC)			178
Výměna skládaného filtru			179 – 180
Čištění plováku			181 – 183
Volba příslušenství	–		184

Hledání závad

VAROVÁNÍ Jakmile vytéká pěna nebo voda, ihned vysavač vypněte a vyprázdněte nádobu. Jinak se může vysavač poškodit.

- ▶ Vysavač je vybavený plovákem. Je-li dosaženo maximální výšky naplnění, zredukuje se sací výkon. Překlopte spínač do polohy „0“ a vyprázdněte nádobu.
- ▶ Pokud je sací síla tak velká, že se připojené elektronářadí příliš pevně přisaje na pracovní plochu, zregulujte množství vzduchu.
- ▶ Při ochabujícím výkonu sání aktivujte poloautomatické čištění filtru.

Údržba a čištění

- ▶ Udržujte vysavač a větrací otvory čisté, abyste pracovali dobře a bezpečně.

Minimálně jednou ročně proveďte prachové technickou kontrolu u výrobce nebo poučené osoby, např. na poškození filtru, těsnost vysavače a funkci kontrolního vybavení.

U vysavačů třídy L, jež se nalézaly ve znečištěném prostředí, by se měl vnějšek a též všechny díly stroje vyčistit nebo ošetřit těsnícím prostředkem. Při provedení prací údržby a opravy musejí být všechny znečištěné díly, jež nelze uspokojivě vyčistit, zlikvidovány. Takové díly musejí být zlikvidovány v nepropustných sáčcích v souladu s platnými ustanoveními pro odstraňování takového odpadu.

Kvůli údržbě uživatelem se musí vysavač tak dalece demontovat, vyčistit a ošetřit, jak je to proveditelné, bez toho, aby se tím vyvolalo nebezpečí pro personál údržby a další osoby. Aby se předešlo případným rizikům, měl by se vysavač před demontáží vyčistit. Místnost, kde se bude vysavač demontovat, by měla být dobře větraná. Během údržby noste osobní ochranné vybavení. Po údržbě by mělo následovat vyčištění oblasti údržby.

Je-li nutné nahrazení přívodního kabelu, pak to nechte kvůli zamezení ohrožení bezpečnosti provést firmou Bosch nebo autorizovaným servisem pro elektronářadí Bosch.

Zákaznická a poradenská služba

Při všech dotazech a objednávkách náhradních dílů nezbytně prosím uvádějte 10-místné objednací číslo podle typového štítku vysavače.

Zákaznická služba zodpoví Vaše dotazy k opravě a údržbě Vašeho výrobku a též k náhradním dílům. Technické výkresy a informace k náhradním dílům naleznete i na:

www.bosch-pt.com

Tým poradenské služby Bosch Vám rád pomůže při otázkách k našim výrobkům a jejich příslušenství.

82 | Slovensky

Czech Republic

Robert Bosch odbytová s.r.o.
 Bosch Service Center PT
 K Vápence 1621/16
 692 01 Mikulov
 Tel.: 519 305700
 Fax: 519 305705
 E-Mail: servis.naradi@cz.bosch.com
 www.bosch.cz

Zpracování odpadů

Vysavač, příslušenství a obaly mají být dodány k opětovnému zhodnocení nepoškozujícím životní prostředí.

Nevyhazujte vysavač do domovního odpadu!

Pouze pro země EU:

Podle evropské směrnice 2012/19/EU o starých elektrických a elektronických zařízeních a jejím prosazení v národních zákonech musí být neupotřebitelné elektronika a díly rozebrané shromážděno a dodáno k opětovnému zhodnocení nepoškozujícím životní prostředí.

Změny vyhrazeny.

Slovensky**Bezpečnostné pokyny**

Prečítajte si všetky Výstražné upozornenia a bezpečnostné pokyny. Zanedbanie dodržiavania Výstražných upozornení a pokynov uvedených v nasledujúcom texte môže mať za následok zásah elektrickým prúdom, spôsobiť požiar a/alebo ťažké poranenie.

Tieto pokyny a bezpečnostné predpisy starostlivo uschovajte.

- ▶ **Nevsávajte prach z bukoveho alebo duboveho dreva, kamenný prach alebo azbest.** Tieto látky sú považované za rakovinotvorné.

⚠ POZOR Používajte vysávač len v takom prípade, keď ste dostali dostatok informácií o používaní vysávača, o vysávачných látkach a ich bezpečnej likvidácii. Starostlivá inštrukcia znižuje možnosť nesprávnej obsluhy a vznik poranení.

- ▶ **Tento vysávač nie je určený na používanie pre deti ani osoby s obmedzenými psychickými, senzorickými a duševnými schopnosťami alebo s obmedzenými skúsenosťami a/alebo s nedostatočnými vedomosťami.** V opačnom prípade hrozí nebezpečenstvo nesprávnej obsluhy a poranenia.
- ▶ **Dávajte pozor na deti.** Takýmto spôsobom zabezpečte, aby sa deti nehrali s vysávačom.
- ▶ **Deti nesmú vykonávať čistenie a údržbu vysávača bez dozoru.**

⚠ POZOR Tento vysávač sa hodí na vysávanie suchých materiálov a v prípade dodržania určitých opatrení aj na vysávanie kvapalín. Vniknutie kvapalín zvyšuje možné riziko zásahu elektrickým prúdom.

- ▶ **Nevsávajte týmto vysávačom žiadne horľavé alebo výbušné kvapaliny, napríklad benzín, olej, alkohol alebo rozpúšťadlá. Nevsávajte žiadny horúci alebo horiaci prach. Nepoužívajte vysávač v takých priestoroch, ktoré sú ohrozené výbuchom.** Prach, výpary alebo kvapaliny by sa mohli zapáliť alebo by mohli vybuchnúť.

⚠ POZOR Zásuvku používajte len na tie druhy použitia, ktoré sú uvedené v Návode na používanie.

⚠ POZOR Len čo začne vystupovať z vysávača pena alebo voda, vysávač ihneď vypnite a nádobu vysávača vyprázdňte. Vysávač by sa totiž mohol inak poškodiť.

⚠ POZOR Tento vysávač sa smie používať a uschovávať len v uzavretých miestnostiach. Vniknutie dažďovej vody alebo vlhkosti do hornej časti vysávača zvyšuje riziko možného zásahu elektrickým prúdom.

⚠ POZOR Pravidelne čistite plavák a kontrolujte, či nie je poškodený. Inak by to mohlo negatívne ovplyvniť jeho činnosť. (pozri obrázok 14, strana 181 – 183)

- ▶ **Ak sa nedá vyhnúť použitiu tohto vysávača vo vlhkom prostredí, použite ochranný spínač pri poruchových prúdoch.** Použitie ochranného spínača pri poruchových prúdoch znižuje riziko zásahu elektrickým prúdom.
- ▶ **Vysávač pripájajte len na elektrickú sieť, ktorá je uzemnená správne podľa predpisov.** Zásuvka aj predžvovacia kábel musia byť vybavené funkčným ochranným vodičom.
- ▶ **Nepoužívajte vysávač v prípade, ak ste zistili nejaké poškodenie. Vysávač sami neotvárajte a dávajte ho opravovať len kvalifikovanému personálu a výlučne iba s použitím originálnych náhradných súčiastok.** Poškodené vysávače, prírodné šnúry a zástrčky zvyšujú riziko zásahu elektrickým prúdom.
- ▶ **Neprechádzajte cez prírodnú šnúru motorovým vozidlom, ani ju nemliaždite a nelámte. Keď chcete vytiahnuť zástrčku prírodnej šnúry zo zásuvky, neťahajte prírodnú šnúru, ani nepohybujte vysávačom ťahaním za šnúru.** Poškodené prírodné šnúry zvyšujú riziko zásahu elektrickým prúdom.
- ▶ **Skôr ako začnete vysávač ošetrovať alebo čistiť, skôr ako ho budete nastavovať alebo na ňom vymieňať príslušenstvo, alebo predtým, ako ho odložíte, vždy vytiahnite zástrčku sieťovej šnúry zo zásuvky.** Toto preventívne opatrenie zabraňuje neúmyselnému spusteniu vysávača.
- ▶ **Postarajte sa o dobré vetranie svojho pracoviska.**
- ▶ **Vysávač dávajte opravovať len kvalifikovanému personálu, ktorý používa originálne náhradné súčiastky.** Tým sa zabezpečí, že bezpečnosť elektrického prístroja zostane zachovaná.
- ▶ **⚠ POZOR** Vysávač obsahuje prach, ktorý ohrozuje zdravie. Vyprázdňovanie a údržbu produk-

tu – vrátane odstraňovania zberných nádob na prach – dávajte vykonávať iba odborným pracovníkom. Je potrebné použiť primerané ochranné pomôcky. **Nepoužívajte vysávač bez kompletného filtračného systému.** V opačnom prípade by ste ohrozovali svoje zdravie.

- ▶ **Pred každým použitím prekontrolujte bezchybný technický stav hadice vysávača. Nechajte pritom hadicu vysávača namontovanú na vysávači, aby z nej nemohol náhodne uniknúť prach.** Inak by ste sa mohli prachu nachýchať.
- ▶ **Nepoužívajte vysávač ako príležitostnú stoličku.** Mohli by ste vysávač poškodiť.
- ▶ **Pri používaní prírodnej šnúry a hadice vysávača zachovajte opatrosť.** Mohli by ste nimi ohroziť ostatné osoby vo Vašom okolí.
- ▶ **Nečistite vysávač priamo nasmerovaným prúdom vody.** Vniknutie vody do hornej časti vysávača zvyšuje riziko možného zásahu elektrickým prúdom.





Ďalšie bezpečnostné a pracovné pokyny

- ▶ **Prekontrolujte napätie elektrickej siete! Napätie zdroja elektrického prúdu musí mať hodnotu zodnú s údajmi na typovom štítku vysávača.**
- ▶ **Informujte sa láskavo o predpisoch/zákonoch platných vo Vašej krajine týkajúcich sa manipulácie s prachom, ktorý je zdraviu škodlivý.**
- ▶ Aby ste šetrili energiu, zapínajte vysávač len vtedy, keď ho používate.
- ▶ **Na vysávanie suchých nečistôt by ste mali používať vrečko na prach. Pri použití vrečka na prach zostáva skladací filter dlhšiu dobu čistý, nasávací výkon vysávača zostáva zachovaný dlhší čas a likvidácia prachu je podstatne uľahčená.**
- ▶ **Pred vysávaním namokro vyberte z vysávača vrečko na prach a vyprázdňte nádobu.**
- ▶ **Vysávač má zabudovanú funkciu vyfukovania vzduchu. Spotrebovaný vzduch nevyfukujte do voľného priestoru. Funkciu vyfukovania vzduchu používajte iba s čistou hadicou.** Niektoré druhy prachu môžu byť zdraviu škodlivé.
- ▶ **Po skončení vysávania vyberte z vysávača skladací filter, aby ste zabránili vytváraniu plesne, a nechajte ho dobre vyschnúť; predovšetkým predtým, ako ho budete používať na vysávanie nasucho.**
- ▶ **Používajte vysávač len s namontovaným skladacím filtrom.**
- ▶ **Vo vysávači je integrovaná zásuvka s ochranným kontaktom. Do nej môžete pripájať externé ručné elektrické náradie. Vysávač sa automaticky uvedie do činnosti prostredníctvom pripojeného ručného elektrického náradia. Dodržiavajte maximálny dovolený výkon pripojeného ručného elektrického náradia.**

- ▶ **Tento vysávač sa nesmie používať ako čerpadlo na vodu.** Tento vysávač je určený na vysávanie zmesi vody a vzduchu.
- ▶ **Občas vyutierajte nádobu nejakým bežným čistiacim prostriedkom, ktorý neobsahuje pieskovité zložky, a nechajte ju dobre vyschnúť.**

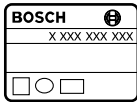
Symbody

Nasledujúce symbody sú na čítanie a pochopenie tohto Návodu na používanie veľmi dôležité. Dobré si tieto symbody a ich významy zapamätajte. Správna interpretácia týchto symbolov Vám bude pomáhať používať tento vysávač lepšie a bezpečnejšie.

Symbol	Význam
	GAS 20 L SFC: Univerzálny vysávač
	Vecné číslo
	! BUĎTE OPATRNÝ Prečítajte si všetky Výstražné upozornenia a bezpečnostné pokyny. Zanedbanie dodržiavania Výstražných upozornení a pokynov uvedených v nasledujúcom texte môže mať za následok zásah elektrickým prúdom, spôsobiť požiar a/alebo ťažké poranenie.
	
	Vysávač triedy prachu L podľa IEC/EN 60335-2-69 na na vysávanie nasucho nebezpečného prachu s medznou expozičnou hodnotou > 1 mg/m ³
	Upozornenie: Požiadavky stupňa priepustnosti (trieda prachu L) boli preukázané len pre vysávanie nasucho.
	! POZOR Vysávač obsahuje prach, ktorý ohrozuje zdravie. Vyprázdňovanie a údržbu produktu – vrátane odstraňovania zberných nádob na prach – dávajte vykonávať iba odborným pracovníkom. Je potrebné použiť primerané ochranné pomôcky. Nepoužívajte vysávač bez kompletného filtračného systému. V opačnom prípade by ste ohrozovali svoje zdravie.

84 | Slovensky

Symbol	Význam
	Nepoužívajte vysávač ako príležitostnú stoličku alebo ako schodík
	Pred každou prácou na vysávači vytiahnite zástrčku sieťovej šnúry zo zásuvky
	Používajte chrániče sluchu.
	Používajte ochrannú dýchaciu masku.
	Smer pohybu
	Smer reakcie
	Pre tento pracovný úkon použite silu.
I	Zapnutie
O	Vypnutie
II	Automatika na diaľkové spínanie (elektrického náradia)
	Zakázaný druh manipulácie
	Dovolená manipulácia
	najbližší pracovný úkon
P_1	Menovitý príkon
f	Frekvencia
	Objem nádoby vysávača (brutto)
	Objem netto
	max. podtlak
	max. prietok vzduchu
	Nasávací výkon
IIA	Plocha skladaného filtra
L	Prachová trieda filtra vysávača
	Druh ochrany
\oplus / I	Symbol pre triedu ochrany I (s ochranným vodičom)

Symbol	Význam
	Hmotnosť podľa EPTA-Procedure 01/2003
	Certifikát BIA č. pre filter/vysávač
L_{pA}	Hladina akustického tlaku
K	Nepresnosť merania

Obsah dodávky (základná výbava)

Univerzálny vysávač (pozri obrázok 1)

Kompletné príslušenstvo nájdete v našom programe príslušenstva.

Používanie podľa určenia

Tento vysávač je určený na vysávanie a odsávanie látok, ktoré neohrozujú zdravie, a tiež nehorľavých kvapalín. Je vhodný na zvýšené zaťaženie pri priemyselnom používaní, napríklad v remeselnej výrobe, v priemyselných podnikoch a v dielňach.

Vysávače triedy L podľa IEC/EN 60335-2-69 sa smú používať len na nasávanie a odsávanie nebezpečného prachu s medznou expozičnou hodnotou $> 1 \text{ mg/m}^3$.

Vysávač používajte len v takom prípade, ak viete kompletne odhadnúť a bez obmedzenia uskutočniť všetky funkcie, alebo ak ste dostali príslušné pokyny.

Tento vysávač má zabudovanú funkciu fúkania, napríklad na vysušovanie povrchových plôch.

Tento vysávač má zabudovanú zásuvku s automatikou na diaľkové spínanie na pripojenie ručného elektrického náradia s funkciou odsávania.

Tento vysávač sa zásadne nesmie používať v priestoroch, v ktorých hrozí nebezpečenstvo výbuchu.

Technické údaje

Technické údaje produktu sú uvedené v tabuľke na strane 168.

Tieto údaje platia pre menovité napätie [U] 230 V. V takých prípadoch, keď má napätie odlišné hodnoty a pri vyhotoveniach, ktoré sú špecifické pre niektorú krajinu, sa môžu tieto údaje odlišovať.

Vyhlásenie o konformite **CE**

Na vlastnú zodpovednosť vyhlasujeme, že výrobok, popísaný nižšie v časti „Technické údaje“ sa zhoduje s nasledujúcimi normami alebo normatívnymi dokumentami: EN 60335 a so smernicami 2011/65/EÚ, 2006/42/ES, 2004/108/ES vrátane ich zmien.

Súbor technickej dokumentácie (2006/42/ES) sa nachádza u:

Robert Bosch GmbH, PT/ETM9,
D-70745 Leinfelden-Echterdingen

Dr. Egbert Schneider
Senior Vice President
Engineering

Helmut Heinzelmann
Head of Product Certification
PT/ETM9

Informácie o hlučnosti

Namerané hodnoty produktu sú uvedené v tabuľke na strane 168.











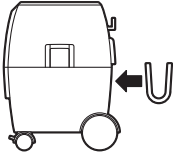

Namerané hodnoty hluku zistené podľa normy EN 60704.

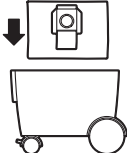

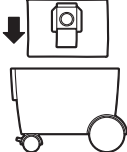

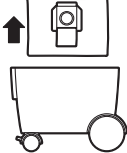

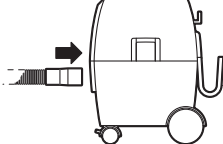

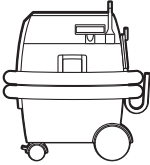

ppa. Schneider *i.V. Kienzle*

Robert Bosch GmbH, Power Tools Division
D-70745 Leinfelden-Echterdingen
Leinfelden, 01.03.2013

Montáž a používanie

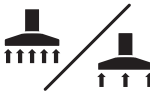
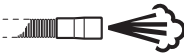
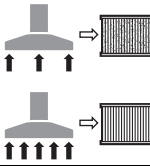
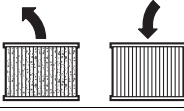
Nasledujúca tabuľka obsahuje ciele počínania pre montáž a prevádzku vysávača. Inštrukcie pre tieto ciele počínania sú znázornené v uvedených obrázkoch. V závislosti od druhu použitia sú potrebné rôzne kombinácie inštrukcií. Dodržiavajte bezpečnostné pokyny.

Cieľ činnosti	Obrázok	Dodržiavajte nasledovné	Strana
Vyberanie príslušenstva 	1		169
Montáž držiaka hadice 	2		169
Vkladanie vrečka na prach 	3		170
Vkladanie vrečka na odpad 	4		171
Likvidácia vrečka na prach 	5	 	171
Montáž hadice 	6		172

86 Slovensky			
Cieľ činnosti	Obrázok	Dodržiavajte nasledovné	Strana
Transportná poloha			173
Zapnutie/vypnutie			173
Pripojenie ručného elektrického náradia na vysávač, automatika na diaľkové spínanie			174 – 176
Regulácia množstva vzduchu			176
Fúkacia funkcia			177
Poloautomatické čistenie filtra (SFC)			178
Výmena skladacieho filtra			179 – 180
Čistenie plaváka			181 – 183
Voľba príslušenstva	-		184

Vyhľadávanie porúch

⚠ POZOR Len čo začne vystupovať z vysávača pena alebo voda, vysávač ihneď vypnite a nádobu vysávača vyprázdňte. Vysávač by sa totiž mohol inak poškodiť.

- ▶ Tento vysávač je vybavený plavákom. Keď sa dosiahne maximálna výška náplne, nasávací výkon vysávača sa zníži. Preklopte vypínač do polohy „0“ a vyprázdňte nádobu.
- ▶ Ak by bola nasávací sila vysávača taká veľká, že by to spôsobovalo prisávanie pripojeného ručného elektrického náradia k pracovnej ploche, množstvo vzduchu primerane naregulujte.
- ▶ Keď vysávací výkon prístroja poklesne, aktivujte poloautomatické čistenie filtra.

Údržba a čistenie

▶ Vysávač a jeho vetracie štrbiny udržiavajte vždy v čistote, aby ste mohli pracovať kvalitne a bezpečne.

Minimálne jedenkrát ročne treba vykonať technickú pracovnú kontrolu, ktorú treba zveriť buď výrobcovi, alebo osobe vyškolenej výrobcom, pričom sa skontroluje napr. poškodenie filtra, tesnosť vysávača a správne fungovanie kontrolných prvkov produktu.

Pri vysávačoch triedy L, ktoré sa nachádzajú v znečistenom prostredí, treba vyčistiť vonkajšok ako aj všetky súčiastky motora, alebo ich ošetriť vhodnými tesniacimi prostriedkami. Pri vykonávaní údržby a opravárenských prác treba všetky znečistené súčiastky, ktoré sa nedajú vyčistiť do uspokojivého stavu, odovzdať na likvidáciu. Takéto súčiastky treba dať na

likvidáciu v nepriepustných vreckách podľa platných zákoných predpisov o likvidácii takéhoto druhu odpadu.

Keď vykonáva údržbu užívateľ, treba vysávač demontovať, vyčistiť a ošetriť, pokiaľ sa to dá vykonať tak, aby pritom neboli ohrozené osoby vykonávajúce údržbu ani žiadne iné osoby. Pred demontážou treba vysávač vyčistiť, aby sa zabránilo prípadnému ohrozeniu. Miestnosť, v ktorej sa bude vysávač demontovať, by mala byť dobre vetraná. Počas údržby používajte primerané osobné ochranné pomôcky. Po vykonaní údržby by sa malo uskutočniť vyupratovanie a vyčistenie priestoru, kde sa konala údržba.

Ak je potrebná výmena prírodnej šnúry, musí ju vykonať firma Bosch alebo niektoré autorizované servisné stredisko ručného elektrického náradia Bosch, aby sa zabránilo ohrozeniu bezpečnosti používateľa náradia.

Servisné stredisko a poradenstvo pri používaní

Pri všetkých dopytoch a objednávkach náhradných súčiastok uvádzajte láskavo bezpodmienečne 10-miestne vecné číslo uvedené na typovom štítku vysávača.

Servisné stredisko Vám odpovie na otázky týkajúce sa opravy a údržby Vášho produktu ako aj náhradných súčiastok. Rozložené obrázky a informácie k náhradným súčiastkam nájdete aj na web-stránke:

www.bosch-pt.com

Tím poradcov Bosch Vám s radosťou poskytne pomoc pri otázkach týkajúcich sa našich produktov a ich príslušenstva.

Slovenčina

Tel.: (02) 48 703 800

Fax: (02) 48 703 801

E-Mail: servis.naradia@sk.bosch.com

www.bosch.sk

Likvidácia

Vysávač, príslušenstvo a obaly treba dať na recykliáciu zodpovedajúcu ochrane životného prostredia.

Neodhadzujte vysávač do komunálneho odpadu!

Len pre krajinu EÚ:



Podľa Európskej smernice 2012/19/EÚ o starých elektrických a elektronických výrobkoch a podľa jej aplikácií v národnom práve sa musia už nepoužiteľné elektrické produkty zbierať separovane a dať na recykliáciu zodpovedajúcu ochrane životného prostredia.

Zmeny vyhradené.

Magyar

Biztonsági előírások



Olvassa el az összes biztonsági figyelmeztetést és előírást. A következőkben leírt előírások betartásának elmulasztása áramütésekhez, tűzhöz és/vagy súlyos testi sérülésekhez vezethet.

Kérjük ezt a biztonsági útmutatót gondosan őrizze meg.

▶ **Ne szívjon fel bükkfa- vagy tölgyfaport, kőport, vagy azbesztet.** Ezek az anyagok rákkeltő hatásúak.

FIGYELMEZTETÉS Csak akkor használja az elszívó berendezést, ha az elszívó berendezés használatáról, az elszívásra kerülő anyagokról és azok biztonságos előírászerű eltávolításáról megfelelően tájékoztatták. Egy gondos kioktatás csökkenti a hibás kezelési lépések és a sérülések lehetőségét.

▶ **Ez az elszívó berendezés nincs arra előirányozva, hogy azt olyan gyerekek és személyek használják, akiknek a fizikai, érzékelési, vagy értelmi képességeik korlátozottak, vagy nincsenek meg a megfelelő tapasztalatuk, illetve tudásuk.** Ellenkező esetben hibás kezelés és sérülések veszélye áll fenn.

▶ **Ügyeljen a gyerekekre.** Ez biztosítja, hogy a gyerekek ne játszassanak az elszívó berendezéssel.

▶ **Az elszívó berendezés tisztítását és karbantartását gyerekek felügyelet nélkül nem végezhetik.**

FIGYELMEZTETÉS Az elszívó berendezés száraz anyagok, és megfelelő intézkedések mellett folyadékok felszívására is alkalmas. A folyadékok behatolása a berendezés belsejébe megnöveli az áramütés veszélyét.

▶ **Ne szívjon fel a porelszívóval gyúlékony vagy robbanékony folyadékokat, például benzint, olajat, alkoholt és oldószereket. Ne szívjon fel forró vagy égő porokat. Ne használja a porelszívót robbanásveszélyes helyiségekben.** A porok, gőzök vagy folyadékok meggyulladhatnak vagy felrobbanhatnak.

FIGYELMEZTETÉS A dugaszolóaljzatot csak az ezen Üzemeltetési útmutatóban megadott célokra szabad használni.

FIGYELMEZTETÉS Ha hab vagy víz lép ki, azonnal kapcsolja ki a porelszívót és irtse ki a tartályt. A porelszívó ellenkező esetben megrongálódhat.

FIGYELEM Az elszívó berendezést csak belső térben szabad használni és tárolni. Ha eső vagy nedvesség hatol be az elszívó berendezés felső részébe, ez megnöveli az áramütés veszélyét.

FIGYELEM Rendszeresen tisztítsa meg az úszótestet, és ellenőrizze, nincs-e megrongálódva. Ellenkező esetben ez a funkció hibásan működhet. (lásd a 14 ábrát a 181 – 183. oldalon)

- ▶ **Ha nem lehet elkerülni a porelszívó nedves környezetben való használatát, alkalmazzon egy hibaáram-védkapcsolót.** Egy hibaáram-védőkapcsoló alkalmazása csökkeni az áramütés kockázatát.
- ▶ **Csatlakoztassa a porelszívót egy előírászerűen földelt hálózathoz.** A dugaszolóaljzatnak és a hosszabbító kábelnek működőképes védővezetékkel kell felszerelve lennie.
- ▶ **Minden használat előtt ellenőrizze a porelszívót, a kábelt és a csatlakozó dugót. Ne használja a porelszívót, ha ezek közül valamelyiken károsodás lépett fel. Ne nyissa fel saját maga a porelszívót, hanem azt csak szakképzett szakemberrel és csak eredeti pótalkatrészek használatával javíttassa meg.** Egy megrongálódott porelszívó, kábel, vagy csatlakozó dugó megnöveli az áramütés veszélyét.
- ▶ **Ne préselje össze a kábelt és ne menjen át rajta járművel, targoncával, stb. A hálózati csatlakozót sohasem a kábelnél fogva húzza ki a dugaszoló aljzathoz, hanem mindig a dugaszoló csatlakozót fogja meg. Sohasem húzza a porelszívót a mozgatáshoz a kábelnél fogva.** Egy megrongálódott kábel megnöveli az áramütés veszélyét.
- ▶ **Húzza ki a hálózati csatlakozó dugót a dugaszolóaljzathoz, mielőtt az elszívó berendezésen karbantartási munkákat kezd, mielőtt azt megtisztítja, azon beállításokat hajt végre, a tartozék alkatrészeket cseréli, vagy az elszívó berendezést elrakja.** Ez az elővigyázatossági intézkedés meggátolja a porelszívó akaratlan üzembe helyezését.
- ▶ **Gondoskodjon a munkahely jó szellőztetéséről.**
- ▶ **A porelszívót csak szakképzett személyzet és csak eredeti pótalkatrészek felhasználásával javíthatja.** Ez biztosítja, hogy a porelszívó készülék biztonságos maradjon.

⚠ FIGYELMEZTETÉS

Az elszívó berendezés egészségkárosító hatású

port tartalmaz. A kiürítést és a karbantartási munkákat, beleértve a porgyűjtő tartály hulladékkezelését is, csak szakemberek hajthatják végre. Ehhez egy megfelelő védőfelszerelésre van szükség. Az elszívó berendezést nem szabad a teljes szűrőrendszer nélkül üzemeltetni. Ellenkező esetben veszélyezteti az egészségét.

- ▶ **Az üzembe vétel előtt ellenőrizze az elszívó tömlő kifogástalan állapotát. Hagyja rászerezve az elszívótömlőt az elszívó berendezésre, nehogy akaratlanul por lépjen ki.** Ellenkező esetben port lélegezhet be.
- ▶ **Sohasem használja az elszívó berendezést arra, hogy ráüljön.** Ellenkező esetben megrongálhatja az elszívó berendezést.
- ▶ **A hálózati csatlakozó kábelt és az elszívó tömlőt óvatosan használja.** Ezekkel a komponensekkel más személyeket veszélyeztethet.
- ▶ **Az elszívó berendezést ne tisztítsa ráírányított vízsugárral.** Ha víz hatol be az elszívó berendezés felső részébe, ez megnöveli az áramütés veszélyét.

További biztonsági és munkavégzési útmutató

- ▶ **Ügyeljen a helyes hálózati feszültségre!** Az áramforrás feszültségének meg kell egyeznie a porelszívó típus-tábláján található adatokkal.
- ▶ **Kérjük tájékozódjon az egészségre ártalmas porok kezelésére vonatkozó törvényes előírásokról/törvényekről, amelyek az Ön országában érvényben vannak.**
- ▶ Ha nem használja az elszívó berendezést, kapcsolja azt ki, hogy takarékoskodjon az energiával.
- ▶ **A száraz anyagok felszívására célszerű egy porzsákot behelyezni.** Egy porzsák alkalmazása esetén a redős szűrő hosszabb ideig marad szabadon, az elszívási teljesítményt hosszabb ideig lehet fenntartani és a port is könnyebben el lehet távolítani.
- ▶ **A nedves anyagok elszívása előtt távolítsa el a porzsákot és ürítse ki a tartályt.**
- ▶ **Az elszívó berendezésnek egy kifúvó funkciója is van.** Az elszívott levegőt ne fújja ki a szabad levegőre. A kifúvó funkcióhoz csak tiszta tömlőt használjon. A porok egészségkárosító hatásúak lehetnek.
- ▶ **A porszívás befejezése után a penészképződés megelőzésére vegye ki a redős szűrőt és hagyja jól megszáradni; főleg mielőtt azt száraz anyagok felszívására használná.**
- ▶ **A porszívót csak az arra felszerelt redős szűrővel együtt üzemeltesse.**
- ▶ **Az elszívó berendezésbe egy védőérintkezővel ellátott dugaszoló aljzat van beépítve.** Ehhez az aljzathoz egy külső elektromos kéziszerszámot lehet csatlakoztatni. Az elszívó berendezés a hozzákapcsolt elektromos kéziszerszám bekapcsolásakor automatikusan elindul. Vegye tekintetbe a porszívóhoz csatlakoztatott elektromos kéziszerszám legnagyobb megengedett teljesítményét.
- ▶ **Az elszívó berendezést vízszivattyúként használni tilos.** Az elszívó berendezés levegő- és vízkeverékek felszívására szolgál.
- ▶ **Időnként mossa ki a tartályt a kereskedelemben kapható, nem koptató hatású tisztítószerrel, majd hagyja megszáradni.**

Jelképes ábrák

Az ezt követő jelmagyarazat az Üzemeltetési útmutató elolvasásának és megértésének megkönnyítésére szolgál. Jegyezze meg ezeket a szimbólumokat és jelentésüket. A szimbólumok helyes interpretálása segítségére lehet az elszívó berendezés jobb és biztonságosabb használatában.

Jel	Magyarázat
-----	------------



GAS 20 L SFC:
Általános célú elszívó

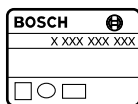

Cikkszám



⚠ VIGYÁZAT Olvassa el az összes biztonsági figyelmeztetést és előírást.

A következőkben leírt előírások betartásának elmulasztása áramütésekhez, tűzhöz és/vagy súlyos testi sérülésekhez vezethet.



Az IEC/EN 60335-2-69 előírásainak megfelelő L porosztályú elszívó berendezés > 1 mg/m³ expozíciós határértékű egészségkárosító hatású porok **száraz elszívásához**

Megjegyzés:

Az átérésztési fokkal kapcsolatos követelmény (L porosztályú) csak a száraz anyagok felszívásánál került igazolásra.



⚠ FIGYELMEZTETÉS Az elszívó berendezés egészségkárosító hatású port tartalmaz. A kiürítést és a karbantartási munkákat, beleértve a porgyűjtő tartály hulladékkezelését is, csak szakemberek hajthatják végre. Ehhez egy megfelelő védőfelszerelésre van szükség. Az elszívó berendezést nem szabad a teljes szűrőrendszer nélkül üzemeltetni. Ellenkező esetben veszélyezteti az egészségét.



Ne üljön rá és ne lépjen fel az elszívó berendezésre



Az elszívón berendezésén végzendő bármely munka megkezdése előtt húzza ki a csatlakozó dugót a dugaszoló aljzatból



Viseljen fülvédőt.



Viseljen porvédő álcot.

Jel	Magyarázat
-----	------------



Mozgásirány



A reakció iránya



Az adott munkavégzési lépéshez erőki-fejtésre van szükség.



Bekapcsolás



Kikapcsolás



Távkapcsoló automatika



Tilos tevékenység



Megengedett tevékenység



következő munkalépés

P₁ Névleges felvett teljesítmény

f Frekvencia



Tartály úrtartalma (Brutto)



Nettó úrtartalom



max. vákuum



max. átfolyási mennyiség



Elszívási teljesítmény



Redős szűrő felülete



Az elszívó berendezés porszűrési osztálya



Védettség osztály



Az I védelmi osztály (védővezetékkel) jele



Súly az „EPTA-Procedure 01/2003” (2003/01 EPTA-eljárás) szerint



A szűrő/az elszívó berendezés vizsgálati bizonylatának száma



L_{PA} Hangnyomás-szint

K Bizonytalanság

90 | Magyar

Szállítmány tartalma

Általános célú elszívó (lásd 1. ábra)
Tartozékprogramunkban valamennyi tartozék megtalálható.

Rendeltetészerű használat

A porszívó az egészségre nem káros anyagok és nem éghető folyadékok fel- és elszívására szolgál. A berendezés az ipari alkalmazás során, tehát például kisipari és ipari vállalatoknál vagy műhelyekben való alkalmazásra is alkalmas.

Az IEC/EN 60335-2-69 előírásainak megfelelő L porosztályú elszívó berendezéseket csak > 1 mg/m³ expozíciós határértékű egészségkárosító hatású porok felszívására és elszívására szabad használni.

Csak akkor használja az elszívó berendezést, ha annak minden funkcióját meg tudja ítélni és megfelelően végre tudja hajtani, vagy ha erre megfelelő utasításokat kapott.

Az elszívó berendezésnek egy fúvó funkciója is van, ezt például felületek kiszárítására lehet használni.

Az elszívó berendezés egy távkapcsoló automatikával ellátott dugaszolóaljzattal van felszerelve, amelyhez egy elszívó funkcióval ellátott elektromos kéziszerszámot lehet csatlakoztatni.



Az elszívó berendezést alapvetően tilos robbanásveszélyes helyiségekben használni.

Műszaki adatok

A termék műszaki adatai a 168. oldalon, a táblázatban található.

Felszerelés és üzemeltetés

A következő táblázat az elszívó berendezés felszerelésével és üzemeltetésével kapcsolatos tevékenységek célját tartalmazza. A tevékenységek céljához szükséges utasítások az adott ábrán található. Az alkalmazás típusától függően az utasítások különböző kombinálására van szükség. Tartsa be a biztonsági előírásokat.

A tevékenység célja	Ábra	Kérjük vegye tekintetbe a következőket:	Oldal
A tartozékok kivétele	1		169
A tömlőtartó felszerelése	2		169
A porzsák behelyezése	3		170

Az adatok [U] = 230 V névleges feszültségre vonatkoznak. Ettől eltérő feszültségek esetén és az egyes országok számára készült különleges kivitelekben ezek az adatok változhatnak.

Megfelelőségi nyilatkozat

Egyedüli felelőséggel kijelentjük, hogy a „Műszaki adatok” alatt leírt termék megfelel a következő szabványoknak, illetve irányadó dokumentumoknak: EN 60335 és a 2011/65/EU, 2006/42/EK, 2004/108/EK irányelveknek, beleértve azok változtatásait is.

A műszaki dokumentációja (2006/42/EK) a következő helyen található:

Robert Bosch GmbH, PT/ETM9,
D-70745 Leinfelden-Echterdingen

Dr. Egbert Schneider
Senior Vice President
Engineering

Helmut Heinzelmann
Head of Product Certification
PT/ETM9

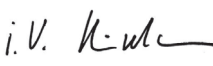









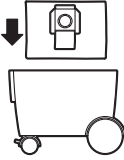

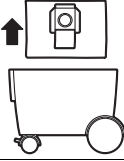

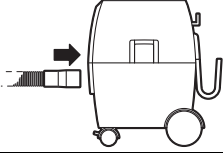
 i. V. 

Robert Bosch GmbH, Power Tools Division
D-70745 Leinfelden-Echterdingen
Leinfelden, 01.03.2013

Zajkibocsátás

A termék mért értékei a 168. oldalon, a táblázatban találhatók.

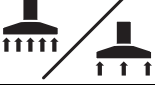
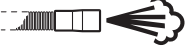
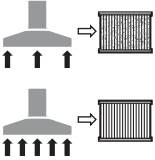
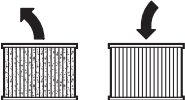
A zajmérési eredmények az EN 60704 szabványnak megfelelően kerültek meghatározásra.

A tevékenység célja	Ábra	Kérjük vegye tekintetbe a következőket:	Oldal
A hulladékkezelő zsák behelyezése			171
A porzsák előírászerű eltávolítása		 	171
A tömlő felszerelése			172
Szállítási helyzet			173
Be-/kikapcsolás			173
Az elektromos kéziszer- szám csatlakoztatása, távkapcsoló automatika			174 – 176
A levegőátáramlás szabá- lyozása			176
Fúvó funkció			177
Fél-automatikus szűrő- tisztítás (SFC)			178
A redős szűrő kicserélése		 	179 – 180

92 | Magyar

A tevékenység célja

Az úszótest tisztítása

Ábra
14

Kérjük vegye tekintetbe a következőket:

Oldal

181 – 183

Tartozék kiválasztása

–

184

Hibakeresés

▲ FIGYELMEZTETÉS**Ha hab vagy víz lép ki, azonnal kapcsolja ki a porszivót és irtse ki a tartályt.**

A porszivó ellenkező esetben megrongálódhat.

- ▶ **A porszivó egy úszótesttel van felszerelve. A maximális töltési szint elérésekor az elszívási teljesítmény lecsökken. Billentse a be-/kikapcsolót a „0” helyzetbe és irtse ki a tartályt.**
- ▶ **Ha a szívóerő olyan magas lenne, hogy a berendezéshez csatlakoztatott elektromos kéziszerszám túl erősen hozzátapad a munkafelülethez, csökkentse a levegőmenyiségét.**
- ▶ **Az elszívási teljesítmény csökkenése esetén aktiválja a fél-automatikus szűrőtisztítást.**

Karbantartás és tisztítás

- ▶ **Tartsa mindig tisztán az elszívót és annak szellőzőnyílásait, hogy jól és biztonságosan dolgozhasson.**

A gyártónak vagy egy megfelelően kioktatott személynek legalább évente egyszer végre kell hajtania egy portechnikai ellenőrzést, melynek során többek között a szűrő esetleges megrongálódásait, az elszívó berendezés tömítettségét és a vezérlő berendezés működőképességét is felül kell vizsgálni.

Az L osztályú elszívó berendezések esetén, amelyek elszennyeződött környezetben voltak, a berendezés külsejét, valamint valamennyi alkatrészét meg kell tisztítani vagy tömítőszerezellel le kell kezelni. A karbantartási és javítási munkák során minden olyan szennyezett alkatrészt, amelyet nem sikerült ki-elegendő módon megtisztítani, el kell távolítani. Ezeket az alkatrészeket az ilyen hulladékok kezelésére vonatkozó érvényes rendelkezéseknek megfelelően porhatlan zacskókba kell tenni és így kell eltávolítani.

Ha a karbantartási munkákat a felhasználó végzi el, akkor az elszívó berendezést úgy kell szétszerelni, megtisztítani és a szükséges karbantartási munkákat elvégezni, hogy ne lépjenek fel a karbantartó személyzet és idegen személyek számára veszélyes situációk. Az elszívó berendezést a szétszerelés előtt az esetleges veszélyek megelőzésére meg kell tisztítani. Azt a helyiséget, amelyben az elszívó berendezést szétszerelik, alaposan ki kell szellőztetni. A karbantartási munkák közben viseljen személyi védőfelszerelést. A karbantartás befejezése után meg kell tisztítani a karbantartási területet.

Ha a csatlakozó vezetékét ki kell cserélni, akkor a cserével csak a magát a Bosch céget, vagy egy Bosch elektromos kéziszerszám-műhely ügyfélszolgálatát szabad megbízni, nehogy a biztonságra veszélyes situáció lépjen fel.

Vevőszolgálat és használati tanácsadás

Ha kérdései vannak, vagy pótalkatrészeket akar megrendelni, okvetlenül adja meg a porszivó típusabláján található 10-jegyű megrendelési számot.

A Vevőszolgálat választ ad a termékének javításával és karbantartásával, valamint a pótalkatrészekkel kapcsolatos kérdéseire. A tartalékalkatrészekkel kapcsolatos robbantott ábrák és egyéb információk a címen találhatóak:

www.bosch-pt.com

A Bosch Használati Tanácsadó Team szívesen segít, ha termékünkkel és azok tartozékaival kapcsolatos kérdései vannak.

Magyarország

Robert Bosch Kft.
1103 Budapest
Gyömrői út. 120.
Tel.: (061) 431-3835
Fax: (061) 431-3888

Eltávolítás

Az elszívót, a tartozékokat és a csomagolást a környezetvédelmi szempontoknak megfelelően kell újrafelhasználásra előkészíteni.

Ne dobja ki az elszívó berendezést a háztartási szemétkébe!

Csak az EU-tagországok számára:

A használt villamos és elektronikus berendezésekre vonatkozó 2012/19/EU sz. Európai Irányelvnek és ennek a megfelelő országok jogharmonizációjának megfelelően a már használhatatlan elektromos kéziszerszámokat külön össze kell gyűjteni és a környezetvédelmi szempontból megfelelő újra felhasználásra le kell adni.

A változtatások joga fenntartva.

Русский



Сертификат о соответствии
No. RU C-DE.ME77.B.00237
Срок действия сертификата о соответствии
по 13.02.2018
ООО "Элмаш"
141400, Химки Московской области,
ул. Ленинградская, 29

Сертификаты о соответствии хранятся по адресу:
ООО «Роберт Бош»
ул. Акад. Королева, 13, стр. 5
Россия, 129515, Москва

Указания по безопасности



Прочтите все указания и инструкции по технике безопасности. Упущения в отношении указаний и инструкций по технике безопасности могут стать причиной поражения электрическим током, пожара и тяжелых травм.

Тщательно сохраняйте эти инструкции.

- ▶ **Не собирайте пылесосом древесную пыль бука или дуба, пыль горных пород и асбест.** Эти материалы являются канцерогенными.

⚠ ПРЕДУПРЕЖДЕНИЕ Используйте пылесос только в том случае, если Вы получили достаточно информации о пылесосе, собираемых веществах и их безопасном удалении. Тщательный инструктаж снижает риск неправильной эксплуатации и травм.

- ▶ Этот пылесос не предназначен для использования детьми и лицами с ограниченными физическими, сенсорными или умственными способностями или с недостаточным опытом и знаниями. Иначе может возникнуть опасность неправильного использования или получения травм.
- ▶ Смотрите за детьми. Дети не должны играть с пылесосом.
- ▶ Детям разрешается производиться очистка и техническое обслуживание пылесоса только под присмотром.

⚠ ПРЕДУПРЕЖДЕНИЕ Пылесос предназначен для сбора сухих веществ, а при принятии соответствующих мер – также и для сбора жидкостей. Попадание жидкости в пылесос повышает риск удара электрическим током.

- ▶ Не засасывайте пылесосом горючие или взрывоопасные жидкости, напр., бензин, масло, спирт, растворители. Не всасывайте горячую или горящую пыль. Не пользуйтесь пылесосом во взрывоопасных помещениях. Пыль, пары или жидкости могут воспламениться или взорваться.

⚠ ПРЕДУПРЕЖДЕНИЕ Используйте розетку только в указанных в руководстве по эксплуатации целях.

⚠ ПРЕДУПРЕЖДЕНИЕ При выходе пены или воды из пылесоса сразу выключайте пылесос и опорожняйте контейнер. Иначе пылесос может быть поврежден.

⚠ ВНИМАНИЕ Используйте и храните пылесос только внутри помещений. Попадание дождевой воды или влаги в пылесос повышает риск удара электрическим током.

⚠ ВНИМАНИЕ Регулярно очищайте поплавок и проверяйте его на предмет повреждений. Загрязнения и повреждения отрицательно воздействуют на функциональную способность поплавка. (см. рис. 14, стр. 181 – 183)

- ▶ Если применения пылесоса в сыром помещении избежать невозможно, то применяйте устройство защитного отключения (УЗО). Применение УЗО снижает риск электрического поражения.

- ▶ Подключайте пылесос к заземленной согласно предписаниям электросети. Штепсельная розетка и кабель-удлинитель должны иметь работоспособный защитный провод.

- ▶ Каждый раз перед началом работы проверяйте пылесос, шнур питания и штепсель. Не пользуйтесь пылесосом, если Вы обнаружили повреждения. Не открывайте пылесос самостоятельно, его ремонт разрешается выполнять только квалифицированному персоналу и только с использованием оригинальных запчастей. Поврежденные пылесосы, шнуры питания и штепсели повышают риск поражения электрическим током.

- ▶ Не переезжайте и не сдавливайте кабель. Не вытягивайте вилку из штепсельной розетки и не тяните пылесос за кабель. Поврежденный кабель повышает риск поражения электротоком.

- ▶ Вынимайте вилку из розетки, прежде чем проводить обслуживание, чистку или настройку пылесоса, а также перед заменой принадлежностей или откладыванием пылесоса в сторону. Эта мера предосторожности предотвращает непреднамеренное включение пылесоса.

- ▶ Обеспечивайте хорошую вентиляцию на рабочем месте!

- ▶ Ремонт Вашего пылесоса поручайте только квалифицированным специалистам, использующим только оригинальные запасные части. Этим обеспечивается безопасность пылесоса.

⚠ ПРЕДУПРЕЖДЕНИЕ Пылесос содержит вредную для здоровья пыль.

Процедуры опорожнения и техобслуживания, включая вынимание контейнера для пыли, можно проводить только силами специалистов. Необходимо соответствующее защитное снаряжение. Не эксплуатируйте пылесос без полной фильтрующей системы. Иначе Вы подвергните опасности свое здоровье.

- ▶ Перед эксплуатацией проверяйте безупречное состояние шланга отсасывания. Оставляйте при этом шланг отсасывания подключенным к пылесосу,

94 | Русский

чтобы пыль случайно не высыпалась. Иначе Вы можете вдохнуть пыль.

- ▶ **Не садитесь на пылесос.** Этим Вы можете повредить пылесос.
- ▶ **Аккуратно используйте сетевой шнур и шланг отсоса.** Иначе Вы можете подвергнуть опасности других людей.
- ▶ **Не очищайте пылесос под прямой струей воды.** Проникновение воды в крышку пылесоса увеличивает риск удара электрическим током.

Другие указания по технике безопасности и по работе

- ▶ **Примите во внимание напряжение в сети!** Напряжение источника питания должно соответствовать данным на заводской табличке пылесоса.
- ▶ **Пожалуйста, осведомьтесь о действующих в Вашей стране положениях/законах относительно обращения с вредной для здоровья пылью.**
- ▶ В целях экономии электроэнергии включайте пылесос только непосредственно для использования.
- ▶ **Для сухого отсасывания используйте мешок для пыли.** При использовании мешка для пыли складчатого фильтра хватает на дольше, дольше сохраняется мощность отсасывания и облегчается удаление пыли.
- ▶ **Перед влажным отсасыванием вынимайте мешок для пыли и опорожняйте емкость.**
- ▶ **Пылесос оснащен функцией продувки. Не выдувайте отработанный воздух в открытое пространство. Используйте функцию продувки только с чистым шлангом.** Пыль может нанести вред здоровью.
- ▶ **Для предотвращения появления плесени вынимайте после окончания работы складчатый фильтр и хорошо его просушивайте; особенно перед тем, как использовать его для сухого отсасывания.**
- ▶ **Используйте пылесос только с монтированным складчатым фильтром.**
- ▶ **В пылесосе имеется розетка с защитным контактом. В нее можно включить внешний электроинструмент. Пылесос автоматически включается через подключенный электроинструмент. Примите во внимание максимально допустимую потребляемую мощность подключенного электроинструмента.**
- ▶ **Не рекомендуется использовать пылесос в качестве насоса для воды.** Пылесос предназначен для всасывания водно-воздушной смеси.
- ▶ **Время от времени протирайте емкость обычным, не абразивным моющим средством и дайте ей высохнуть.**

Символы

Следующие символы помогут Вам при чтении и понимании руководства по эксплуатации. Запомните символы и их значение. Правильное понимание символов поможет вам лучше и надежнее использовать пылесос.

Символ

Значение



GAS 20 L SFC:
Универсальный пылесос

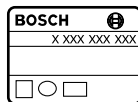

Товарный №



⚠ ВНИМАНИЕ Прочтите все указания и инструкции по технике безопасности. Упущения в отношении указаний и инструкций по технике безопасности могут стать причиной поражения электрическим током, пожара и тяжелых травм.



Пылесос класса пыли L в соответствии с IEC/EN 60335-2-69 для **сухого отсасывания** вредной для здоровья пыли с граничным значением экспозиционной дозы > 1 мг/м³

Указание:

Требования по степени фильтрации (пыль класса L) подтверждены только для сухого отсасывания.



⚠ ПРЕДУПРЕЖДЕНИЕ Пылесос содержит вредную для здоровья пыль. Процедуры опорожнения и техобслуживания, включая вынимание контейнера для пыли, можно проводить только силами специалистов. Необходимо соответствующее защитное снаряжение. Не эксплуатируйте пылесос без полной фильтрующей системы. Иначе Вы подвергните опасности свое здоровье.

















Не садитесь и не становитесь на пылесос



Перед любыми работами с пылесосом вытаскивайте штепсель из розетки



Носите средства защиты слуха.

Символ	Значение
	Применяйте противопылевой респиратор.
	Направление движения
	Направление реакции
	Применяйте силу для выполнения этой рабочей операции.
I	Включение
O	Выключение
II	Автоматическое дистанционное включение
	Запрещенное действие
	Разрешенное действие
	Следующее действие
P_1	Ном. потребляемая мощность
f	Частота
	Объем контейнера (брутто)
	Объем, нетто
	Макс. разрежение
	Макс. пропускная способность
$P \rightarrow$	Мощность всасывания
A	Площадь складчатого фильтра
L	Класс фильтра для пыли пылесоса
	Степень защиты
\oplus / I	Символ степени защиты I (с защитным проводником)
	Вес согласно EPTA-Procedure 01/2003
	№ акта испытания Профсоюзного института безопасности труда для фильтра/пылесоса
L_{pA}	Уровень звукового давления
K	Погрешность

Комплект поставки

Универсальный пылесос (см. рис. 1)
Полный набор принадлежностей Вы найдете в нашем ассортименте принадлежностей.

Применение по назначению

Пылесос предусмотрен для сбора и отсасывания не вредных для здоровья веществ и негорючих жидкостей. Он пригоден для повышенных нагрузок при промышленном использовании, напр., для ремесленных работ, при использовании в промышленности и в мастерских.

Пылесос для класса пыли L в соответствии с ИЕС/EN 60335-2-69 разрешается применять только для всасывания вредной для здоровья пыли с граничным значением экспозиционной дозы $> 1 \text{ мг/м}^3$.

Используйте пылесос только в том случае, если Вы полностью ознакомились со всеми функциями и в состоянии пользоваться ими без каких-либо ограничений или получили соответствующие указания.

Пылесос оснащен функцией продувки, напр., для просушивания поверхностей.

Пылесос оснащен розеткой с автоматическим дистанционным включением для подключения электроинструмента с функцией отсасывания.

Не используйте пылесос во взрывоопасных помещениях.

Технические данные

Технические данные электроинструмента приведены в таблице на стр. 168.

Параметры указаны для номинального напряжения [U] 230 В. При других значениях напряжения, а также в специфическом для страны исполнении инструмента возможны иные параметры.



Заявление о соответствии

Мы заявляем с полной ответственностью, что описанный в «Технических данных» продукт отвечает следующим стандартам и нормативам: EN 60 335 и директивам 2011/65/EC, 2006/42/EC, 2004/108/EC, включая изменения в этих документах.

Техническая документация (2006/42/EC):

Robert Bosch GmbH, PT/ETM9,
D-70745 Leinfelden-Echterdingen

Dr. Egbert Schneider Helmut Heinzelmann
Senior Vice President Head of Product Certification
Engineering PT/ETM9

Robert Bosch GmbH, Power Tools Division
D-70745 Leinfelden-Echterdingen
Leinfelden, 01.03.2013













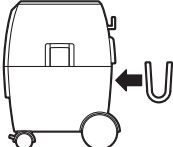

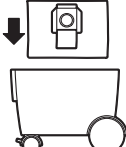
Данные о шуме

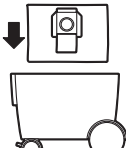

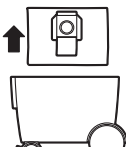

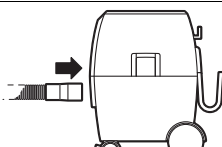

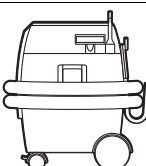



Измеренные значения для электроинструмента приведены в таблице на стр. 168.

Уровень шума определен в соответствии с нормой EN 60704.

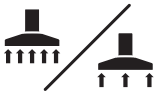
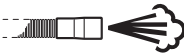
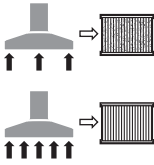
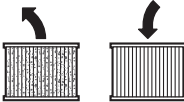
Монтаж и эксплуатация

В нижеследующей таблице показаны действия по монтажу и работе с пылесосом. Указания по действиям показаны на указанном рисунке. В зависимости от применения возможны различные комбинации указаний. Примите во внимание указания по технике безопасности.

Действие	Рисунок	Примите во внимание	Страница
Снятие деталей принадлежностей			169
Монтаж крепления шланга			169
Установка пылевого мешка			170
Установка мешка для удаления отходов			171
Удаление пылевого мешка		 	171
Монтаж шланга			172
Транспортное положение			173

Действие	Рисунок	Примите во внимание	Страница
Включение/выключение			173
Подключение электроинструмента к пылесосу, автоматическое дистанционное включение			174 – 176
Регулирование объема воздуха			176
Функция продувки			177
Полуавтоматическая очистка фильтра (SFC)			178
Замена складчатого фильтра		 	179 – 180
Очистка поплавка		 	181 – 183
Выбор принадлежностей	–		184

Поиск неисправностей

⚠ ПРЕДУПРЕЖДЕНИЕ При выходе пены или воды из пылесоса сразу выключайте пылесос и опорожняйте контейнер. Иначе пылесос может быть поврежден.

- ▶ Пылесос оснащен поплавком. При достижении максимального уровня заполнения мощность отсасывания снижается. Переведите выключатель в положение «0» и опорожните емкость.
- ▶ Если сила всасывания настолько велика, что подключенный электроинструмент присасывается к рабочей поверхности, отрегулируйте количество воздуха.
- ▶ При падении мощности всасывания включите полуавтоматическую очистку фильтра.

Техобслуживание и очистка

- ▶ Для обеспечения качественной и безопасной работы содержите пылесос и вентиляционные прорези в чистоте.

Минимум один раз в год необходимо, чтобы производитель или проинструктированный специалист проводили проверку электроинструмента на предмет качества собирания пыли, напр., повреждения фильтра, герметичность пылесоса и исправность контрольного устройства.

В пылесосах класса L, находившихся в загрязненной среде, необходимо очищать наружную поверхность, а также все детали электроинструмента или обрабатывать их герметиком. При проведении работ по техобслуживанию и ремонтных работ все загрязненные детали, которые нельзя надлежащим образом очистить, подлежат утилизации. Такие детали необходимо утилизировать в непроницаемых мешочках в соответствии с действующими положениями по утилизации таких отходов.

При техобслуживании пользователем пылесос необходимо разобрать, очистить и провести работы по техобслуживанию, не подвергая при этом опасности обслуживающий персонал и других людей. Перед разборкой необходимо очистить пылесос, чтобы предотвратить возможные опасности. Помещение, в котором проводится разборка пылесоса, должно быть хорошо проветренным. При проведении работ по техобслуживанию носите индивидуальные средства защиты. После проведения работ по техобслу-

98 | Українська

живанню необхідно убрати місце, где проводилось те-
хобслуживание.

Если требуется поменять шнур, обращайтесь на фирму
Bosch или в авторизованную сервисную мастерскую для
электроинструментов Bosch.

Сервис и консультирование на пред- мет использования продукции

При всех дополнительных вопросах и заказе запчастей,
пожалуйста, обязательно указывайте 10-значный товар-
ный номер, указанный на заводской табличке пылесоса.

Сервисная мастерская ответит на все Ваши вопросы по
ремонту и обслуживанию Вашего продукта и по запча-
стям. Монтажные чертежи и информация по запчастям
Вы найдете также по адресу:

www.bosch-pt.com

Коллектив сотрудников Bosch, предоставляющий кон-
сультации на предмет использования продукции, с удо-
вольствием ответит на все Ваши вопросы относительного
нашей продукции и ее принадлежностей.

Для региона: Россия, Беларусь, Казахстан

Гарантийное обслуживание и ремонт электро-
инструмента, с соблюдением требований и норм изгото-
вителя производятся на территории всех стран только в
фирменных или авторизованных сервисных центрах «Ро-
берт Бош».

ПРЕДУПРЕЖДЕНИЕ! Использование контрафактной про-
дукции опасно в эксплуатации, может привести к ущербу
для Вашего здоровья. Изготовление и распространение
контрафактной продукции преследуется по Закону в ад-
министративном и уголовном порядке.

Россия

ООО «Роберт Бош»
Сервисный центр по обслуживанию электроинструмента
ул. Академика Королева, стр. 13/5
129515, Москва
Россия
Тел.: 8 800 100 8007
E-Mail: pt-service.ru@bosch.com
Полную информацию о расположении сервисных цен-
тров Вы можете получить на официальном сайте
www.bosch-pt.ru либо по телефону справочно-сервисной
службы Bosch 8-800-100-8007 (звонок бесплатный).

Беларусь

ИП «Роберт Бош» ООО
Сервисный центр по обслуживанию электроинструмента
ул. Тимирязева, 65А-020
220035, г. Минск
Беларусь
Тел.: +375 (17) 254 78 71
Тел.: +375 (17) 254 79 15/16
Факс: +375 (17) 254 78 75
E-Mail: pt-service.by@bosch.com
Официальный сайт: www.bosch-pt.by

Казахстан

ТОО «Роберт Бош»
Сервисный центр по обслуживанию электроинструмента
г. Алматы
Казахстан
050050
пр. Райымбека 169/1
ул. ул. Коммунальная
Тел.: +7 (727) 232 37 07
Факс: +7 (727) 233 07 87
E-Mail: info.powertools.ka@bosch.com
Официальный сайт: www.bosch.kz; www.bosch-pt.kz

Утилизация

Отслужившие свой срок пылесос, принадлежности и упа-
ковку следует сдавать на экологически чистую рециркуля-
цию отходов.

Не выбрасывайте пылесос в бытовой мусор!

Только для стран-членов ЕС:



Согласно Европейской Директиве
2012/19/EU о старых электрических и
электронных инструментах и приборах и
адекватному предписанию национально-
го права, отслужившие свой срок
электроинструменты должны отдельно

собираться и сдаваться на экологически чистую утилиза-
цию.

Возможны изменения.

Українська

Вказівки з техніки безпеки



Прочитайте всі застереження і вказівки.

Недотримання застережень і вказівок
може призвести до ураження електричним
струмом, пожежі та/або серйозних травм.

Добре зберігайте ці вказівки.

► **Не всмоктуйте брувову або дубову тирсу, породний
пил та азбест.** Ці речовини вважаються
канцерогенними.

⚠ ПОПЕРЕДЖЕННЯ Використовуйте
відсмоктувач лише тоді,

якщо Ви отримали достатню інформації стосовно
використання відсмоктувача, речовин, які
відсмоктуються, та їхнього безпечного видалення.
Ретельний інструктаж зменшує ризик неправильного
користування приладом та ризик травм.

► **Цей відсмоктувач не призначений для
використання дітьми та особами з обмеженими
фізичними, сенсорними або розумовими
здібностями або недостатнім досвідом і знаннями.**
Інакше можливе неправильне використання та
небезпека одержання травм.

- ▶ **Дивіться за дітьми.** Діти не повинні гратися з відсмоктувачем.
- ▶ **Дітям дозволяється здійснювати очищення та технічне обслуговування відсмоктувача лише під наглядом.**

⚠ ПОПЕРЕДЖЕННЯ Відсмоктувач призначений для збирання сухих речовин, а при вживанні відповідних заходів – також і для всмоктування рідин. Потраплення рідини в прилад збільшує ризик ураження електричним струмом.

- ▶ **Не всмоктуйте відсмоктувачем горючі або вибухонебезпечні рідини, наприклад, бензин, олію, спирт, розчинники. Не всмоктуйте гарячий пил та пил, що горить. Не працюйте з відсмоктувачем в приміщеннях, де існує небезпека вибуху.** Пил, пари або рідини можуть загорятися або вибухати.

⚠ ПОПЕРЕДЖЕННЯ Використовуйте розетку лише в зазначених в інструкції з експлуатації цілях.

⚠ ПОПЕРЕДЖЕННЯ негайно вимкніть відсмоктувач при витіканні піни або води і спорожніть ємність. Інакше відсмоктувач може пошкодитися.

⚠ УВАГА Відсмоктувач дозволяється використовувати та зберігати лише в приміщеннях. Потраплення дощової води або вологи у відсмоктувач збільшує ризик ураження електричним струмом.

⚠ УВАГА Регулярно очищайте поплавця та перевіряйте його на предмет пошкоджень. Забруднення та пошкодження негативно впливають на функціональну здатність поплавця. (див. мал. 14, стор. 181 – 183)

- ▶ **Якщо не можна запобігти використанню відсмоктувача у вологому середовищі, використовуйте пристрій захисного вимкнення.** Використання пристрою захисного вимкнення зменшує ризик ураження електричним струмом.
- ▶ **Вмикайте відсмоктувач в мережу, що належним чином заземлена.** В розетці і в подовжувальному кабелі має бути справний захисний провід.
- ▶ **Кожного разу перед використанням перевіряйте відсмоктувач, кабель і штепсель. Не користуйтеся відсмоктувачем в разі пошкоджень. Не розкривайте відсмоктувач самостійно, його ремонт дозволяється виконувати лише кваліфікованому персоналу і лише з використанням оригінальних запчастин Bosch.** Пошкоджений відсмоктувач, шнур або штепсель збільшує ризик ураження електричним струмом.
- ▶ **Не переїжджайте через шнур та не здавлюйте його. Не тягніть за шнур, щоб витягнути штепсель з розетки або перемістити відсмоктувач.** Пошкоджений шнур збільшує ризик ураження електричним струмом.
- ▶ **Перш, ніж здійснити обслуговування, чищення або налаштування відсмоктувача, змінити приладдя**

або відкласти відсмоктувач, витягуйте штепсель з розетки. Ці попереджувальні заходи запобігають ненавмисному вмиканню відсмоктувача.

- ▶ **Слідкуйте за доброю вентиляцією на робочому місці.**
- ▶ **Ремонтувати відсмоктувач дозволяється лише фахівцям з використанням оригінальних запчастин.** Цим забезпечується збереження відсмоктувачем його безпечних властивостей.

⚠ ПОПЕРЕДЖЕННЯ Відсмоктувач містить шкідливий для здоров'я пил. Процедури спорожнення та технічного обслуговування, включаючи видалення ємності для пилу, можна проводити лише силами фахівців. Необхідне відповідне захисне спорядження. Не експлуатуйте відсмоктувач без повної фільтрувальної системи. Інакше Ви наразите на небезпеку своє здоров'я.

- ▶ **Перед експлуатацією перевіряйте бездоганний стан відсмоктувального шланга. Залишайте відсмоктувальний шланг під'єднаним до приладу, щоб пил не міг ненавмисне висипатися.** Інакше Ви можете вдихнути пил.
- ▶ **Не сідайте на відсмоктувач.** Цим Ви можете пошкодити відсмоктувач.
- ▶ **Акуратно поводьтеся з мережним шнуром та відсмоктувальним шлангом.** Інакше Ви можете наразити інших осіб на небезпеку.
- ▶ **Не очищайте відсмоктувач під прямим струменем води.** Потраплення води в кришку відсмоктувача збільшує ризик ураження електричним струмом.

Інші вказівки з техніки безпеки та вказівки щодо роботи





- ▶ **Зважайте на напругу у мережі! Напруга в джерелі струму повинна відповідати даним на заводській таблиці відсмоктувача.**
- ▶ **Будь ласка, довідайтесь про чинні положення/закони стосовно поводження із шкідливим для здоров'я пилом, що діють у Вашій країні.**
- ▶ **З міркувань заощадження електроенергії вмикайте відсмоктувач лише тоді, коли збираєтесь ним користуватися.**
- ▶ **Для сухого відсмоктування треба користуватися мішком для пилу. При використанні мішка для пилу складчастого фільтра вистачає на довше, довше зберігається потужність відсмоктування та полегшується видалення пилу.**
- ▶ **Перед вологим відсмоктуванням вийміть мішок для пилу і спорожніть ємність.**
- ▶ **Відсмоктувач оснащений функцією продування. Не вдувайте відпрацьоване повітря у вільний простір. Користуйтеся функцією продування лише з чистим шлангом. Пил може завдати шкоди здоров'ю.**

100 | Українська

- ▶ Для запобігання утворенню плісняви виймайте після закінчення роботи складчастий фільтр і добре його просушіть; особливо перед тим, як використовувати його для сухого відсмоктування.
- ▶ Користуйтеся відсмоктувачем лише з монтованим складчастим фільтром.
- ▶ У відсмоктувач інтегрована розетка з захисним контактом. У неї можна увімкнути зовнішній електроінструмент. Відсмоктувач автоматично вмикається через під'єднаний електроінструмент. Зважайте на максимально допустиму споживану потужність під'єданого електроінструменту.
- ▶ Відсмоктувач не дозволяється використовувати в якості помпи для води. Відсмоктувач призначений для відсмоктування водно-повітряної суміші.
- ▶ Час від часу протирайте ємність звичайним, не абразивним миючим засобом і давайте їй висохнути.

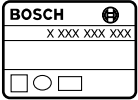
Символи

Наступні символи стануть Вам в пригоді, коли Ви будете читати та щоб зрозуміти інструкцію з експлуатації. Запам'ятайте ці символи та їх значення. Правильне розуміння символів допоможе Вам правильно та безпечно користуватися відсмоктувачем.

Символ	Значення
	GAS 20 L SFC: Універсальний відсмоктувач
	Товарний номер x xxx xxx xxx
	⚠ ОБЕРЕЖНО Прочитайте всі застереження і вказівки. Недотримання застережень і вказівок може призвести до ураження електричним струмом, пожежі та/або серйозних травм.
	
	Відсмоктувач класу пилю L згідно IEC/EN 60335-2-69 для сухого відсмоктування шкідливого для здоров'я пилю з граничним значенням експозиційної дози > 1 мг/м ³ Вказівка: Вимоги щодо ступеню фільтрації (пил класу L) підтвержені лише для сухого відсмоктування.

Символ	Значення
	⚠ ПОПЕРЕДЖЕННЯ Відсмоктувач містить шкідливий для здоров'я пил. Процедури спорожнення та технічного обслуговування, включаючи видалення ємності для пилю, можна проводити лише силами фахівців. Необхідне відповідне захисне спорядження. Не експлуатуйте відсмоктувач без повної фільтрувальної системи. Інакше Ви наразите на небезпеку своє здоров'я.
	Не сідайте і не наступайте на відсмоктувач
	Перед всіма роботами з відсмоктувачем витягуйте мережний штепсель з розетки
	Вдягайте навушники.
	Вдягайте пилозахисну маску.
	Напрямок руху
	Напрямок реакції
	Застосуйте силу для виконання цієї робочої операції.
I	Вмикання
O	Вимикання
II	Автоматичне дистанційне ввімкнення
	Заборонена дія
	Дозволена дія
	Наступний крок дії
P₁	Ном. споживана потужність
f	Частота
	Місткість ємності (брутто)

Символ	Значення
	Місткість нетто
	Макс. розрідження
	Макс. пропускна здатність
	Потужність відсмоктування
	Площа складчастого фільтра
	Категорія фільтра відсмоктувача для пилу
	Ступінь захисту
	Символ класу захисту I (із захисним проводом)
	Вага відповідно до EPTA-Procedure 01/2003
	№ акту випробування Профспілкового інституту безпеки праці для фільтра/відсмоктувача
	L _{pA} Рівень звукового тиску
	K Похибка

Обсяг поставки

Універсальний відсмоктувач (див. мал. 1)

Повний набір приладдя Ви знайдете в нашому асортименті приладдя.

Призначення приладу

Відсмоктувач призначений для збирання та відсмоктування не шкідливих для здоров'я речовин і негорючих рідин. Він придатний для підвищених навантажень при професійному використанні, напр., для ремісницьких робіт, при використанні у промисловості і в майстернях.

Відсмоктувач для пилу класу L згідно IEC/EN 60335-2-69 дозволено використовувати лише для всмоктування і відсмоктування шкідливого для здоров'я пилу з граничним значенням експозиційної дози > 1 мг/м³.

Монтаж та експлуатація

В таблиці нижче показано, як зібрати і працювати з пирососом. Вказівки щодо дій показані на зазначеному малюнку. В залежності від застосування потрібно користуватися різною комбінацією вказівок. Зважайте на вказівки з техніки безпеки.

Дія	Малюнок	Прийміть до уваги	Сторінка
Виймання деталей приладдя			169

Використовуйте відсмоктувач лише у тому випадку, якщо всі функції знаходяться у Вас повністю під контролем і Ви не вбачаєте обмежень в їх використанні або отримали відповідні вказівки.

Відсмоктувач оснащений функцією продування, напр., для сушіння поверхонь.

Відсмоктувач оснащений розеткою з автоматичним дистанційним ввімкненням для під'єднання електроінструменту з функцією відсмоктування.

Не працюйте з відсмоктувачем в приміщеннях, де існує небезпека вибуху.

Технічні дані

Технічні дані електроприладу наведені в таблиці на стор. 168.

Параметри зазначені для номінальної напруги [U] 230 В. При інших значеннях напруги, а також у специфічному для країни виконанні можливі інші параметри.

Заява про відповідність CE

Ми заявляємо під нашу виключну відповідальність, що описаний в «Технічних даних» продукт відповідає таким нормам або нормативним документам: EN 60335 та директивам 2011/65/ЄС, 2006/42/ЄС, 2004/108/ЄС, включаючи зміни в цих документах.

Технічна документація (2006/42/ЄС):

Robert Bosch GmbH, PT/ETM9,
D-70745 Leinfelden-Echterdingen

Dr. Egbert Schneider Helmut Heinzelmann
Senior Vice President Head of Product Certification
Engineering PT/ETM9











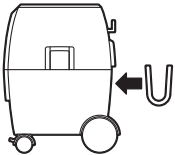

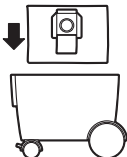

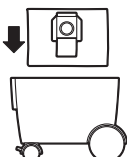

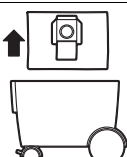
Robert Bosch GmbH, Power Tools Division
D-70745 Leinfelden-Echterdingen
Leinfelden, 01.03.2013

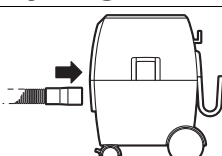

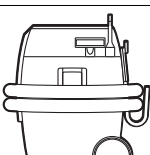
Інформація щодо шуму

Вимірні значення електроприладу наведені в таблиці на стор. 168.

Рівень шумів визначений відповідно до норми EN 60704.

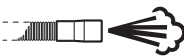
102 | Українська

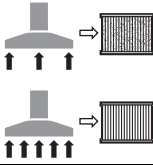
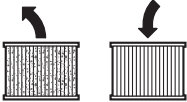
Дія	Малюнок	Приміть до уваги	Сторінка
Монтаж кріплення шланга		2 	169
Встромляння пилозбірного мішечка		3 	170
Встромляння мішечка для видалення відходів		4 	171
Видалення пилозбірного мішечка		5  	171
Монтаж шланга		6 	172
Положення для транспортування		7 	173
Вмикання/вимикання		8 	173
Під'єднання електроінструменту до відсмоктувача, автоматичне дистанційне ввімкнення		9 	174 – 176
Регулювання кількості повітря		10	176
Функція продування		11	177

Дія	Малюнок	Приміть до уваги	Сторінка
Напівавтоматичне очищення фільтра (SFC)		12	178
Заміна складчастого фільтра		13	179 – 180
Очищення поплавця		14	181 – 183
Вибір приладдя	–	–	184

Пошук несправностей

⚠ ПОПЕРЕДЖЕННЯ Негайно вимкніть відсмоктувач при витіканні піни або води і спорожніть ємність. Інакше відсмоктувач може пошкодитися.

- ▶ Відсмоктувач обладнаний поплавцем. При досягненні максимального рівня заповнення потужність відсмоктування зменшується. Притисніть вимикач в положення «0» і спорожніть ємність.
- ▶ Якщо сила всмоктування настільки велика, що під'єднаний електроінструмент міцно присмоктується до робочої поверхні, відрегулюйте кількість повітря.
- ▶ При зменшенні потужності всмоктування увімкніть напівавтоматичне очищення фільтра.

Технічне обслуговування і очищення

- ▶ Для якісної і безпечної роботи тримайте відсмоктувач і вентиляційні отвори в чистоті.

Щонайменше один раз на рік необхідно, щоб виробник або вивчена особа проводили перевірку приладу на предмет збирання пилу, напр., пошкодження фільтра, щільність відсмоктувача та справність контрольного пристрою.

У відсмоктувачах класу **L**, що знаходилися в забрудненому середовищі, необхідно очистити зовнішню поверхню та всі деталі приладу або обробити їх герметиком. При технічному обслуговуванні та ремонтних роботах всі забруднені деталі, які не можна задовільно очистити, необхідно видалити. Такі деталі необхідно видалити у непроникних мішечках у відповідності до чинних положень щодо усунення таких відходів.

При технічному обслуговуванні користувачем відсмоктувач необхідно демонтувати, очистити та

виконати можливі роботи з технічного обслуговування, не наражаючи при цьому на небезпеку обслуговуючий персонал та інших осіб. Перед демонтажем пилосос треба прочистити, щоб запобігти можливим небезпекам. Приміщення, в якому демонтується пилосос, повинно добре провітрюватися. Під час технічного обслуговування вдягайте особисте захисне спорядження. Після технічного обслуговування треба прибрати місце, де здійснювалося технічне обслуговування.

Якщо треба поміняти під'єднувальний кабель, це треба робити на фірмі Bosch або в сервісній майстерні для електроінструментів Bosch, щоб уникнути небезпек.

Сервіс та надання консультацій щодо використання продукції

При всіх додаткових запитаннях та замовленні запчастин, будь ласка, зазначайте 10-значний номер для замовлення, що стоїть на заводській табличці відсмоктувача.

Сервісна майстерня відповідь на запитання стосовно ремонту і технічного обслуговування Вашого виробу. Малюнки в деталях і інформацію щодо запчастин можна знайти за адресою:

www.bosch-pt.com

Команда співробітників Bosch з надання консультацій щодо використання продукції із задоволенням відповідь на Ваші запитання стосовно нашої продукції та приладдя до неї.

Гарантійне обслуговування і ремонт електроінструменту здійснюються відповідно до вимог і норм виготовлювача на території всіх країн лише у фірмових або авторизованих сервісних центрах фірми «Роберт Бош». **ПОПЕРЕДЖЕННЯ!** Використання контрафактної продукції небезпечне в експлуатації і може мати негативні наслідки для здоров'я. Виготовлення і розповсюдження контрафактної продукції переслідується за Законом в адміністративному і кримінальному порядку.

104 | Қазақ

Україна

ТОВ «Роберт Бош»
Сервісний центр електроінструментів
вул. Крайня, 1, 02660, Київ-60
Україна
Тел.: (044) 4 90 24 07 (багатоканальний)
E-Mail: pt-service.ua@bosch.com
Офіційний сайт: www.bosch-powertools.com.ua

Адреса Регіональних гарантійних сервісних майстерень зазначена в Національному гарантійному талоні.

Утилізація

Відсмоктувач, приладдя і упаковку треба здавати на екологічно чисту повторну переробку.

Не викидайте відсмоктувач в побутове сміття!

Лише для країн ЄС:

Відповідно до європейської директиви 2012/19/EU про відпрацьовані електро-і електронні прилади і її перетворення в національному законодавстві електроприлади, що вийшли з вживання, повинні здаватися окремо і утилізуватися екологічно чистим способом.

Можливі зміни.

Қазақша**Қауіпсіздік нұсқаулары**

Барлық қауіпсіздік нұсқаулықтарын және ескертпелерді оқыңыз.

Техникалық қауіпсіздік нұсқаулықтарын және ескертпелерді сақтамау тоқтың соғуына, өрт және/немесе ауыр жарақаттануларға алып келуі мүмкін.

Осы нұсқаулықты толық орындаңыз.

- ▶ **Шамшат және емен ағашының, тас немесе асбест шаңын сормаңыз.** Бұл заттектер канцерогенді болып табылады.

⚠ ЕСКЕРТУ **Шаңсорғышты пайдалану жөніндегі, сорылатын заттектер мен оларды жою туралы қажетті ақпаратты алғаннан соң ғана шаңсорғышты пайдаланыңыз.** Нұсқаулықтарды дәл орындау орынсыз пайдалану мен жарақаттануларды азайтады.

- ▶ **Бұл шаңсорғыш балалардың, дене немесе ой қабілеттері шектелген, тәжірибесі және білімі аз адамдардың пайдалануына арналмаған.** Кері жағдайда дұрыс пайдаланбау және жарақаттанулар қаупі пайда болады.
- ▶ **Балаларға абай болыңыз.** Балалардың шаңсорғышпен ойнамауына көз жеткізіңіз.

- ▶ **Балалардың шаңсорғышты тазалауына немесе жөндеуіне жол бермеңіз.**

⚠ ЕСКЕРТУ **Шаңсорғыш құрғақ заттектерді және тиісті шаралар арқылы сұйықтықтарды да соруға арналған.** Сұйықтықтар тиюі тоқ соғу қаупін арттырады.

- ▶ **Шаңсорғышпен бензин, май, алкоголь, еріткіштер сияқты жанғыш немесе жарылатын сұйықтықтарды сормаңыз. Ыстық немесе жанатын шаңдарды сормаңыз. Жарылу қаупі бар бөлмелерде шаңсорғышты пайдаланбаңыз.** Шаңдар, булар немесе сұйықтықтар жануы немесе жарылуы мүмкін.

⚠ ЕСКЕРТУ **Розетканы тек пайдалану нұсқаулығында белгіленген мақсаттарда пайдаланыңыз.**

⚠ ЕСКЕРТУ **Көбік немесе су шықса шаңсорғышты бірден өшіріп, контейнерін тазалаңыз.** Кері жағдайда шаңсорғыш зақымдануы мүмкін.

⚠ НАЗАР АУДАРЫҢЫЗ **Шаңсорғышты тек ішкі бөлмелерде пайдалану арқылы сақтауға болады.** Шаңсорғыштың жоғары жағына жаңбырдың немесе ылғалдың тиюі тоқ соғу қаупін арттырады.

⚠ НАЗАР АУДАРЫҢЫЗ **Қалтқыны жүйелі түрде тазалап, оның зақымдалмағанын тексеріңіз.** Кері жағдайда шаңсорғыш дұрыс істемеуі мүмкін. (14 суретін қараңыз, 181 – 183 беті)

- ▶ **Электр құралын ылғалды қоршауда пайдалану қажет болса, автоматты сақтандырғыш ажыратқышын пайдаланыңыз.** Автоматты сақтандырғыш ажыратқышты пайдалану тоқ соғу қаупін төмендетеді.
- ▶ **Шаңсорғышты тиісті тәртіппен жерге қосылған тоқ желісіне қосыңыз.** Розетка мен ұзартқышта жұмыс істейтін қорғайтын сым болуы қажет.
- ▶ **Әр пайдаланудан алдын шаңсорғышты, кабельді және айырды тексеріңіз. Ақауды байқасаңыз шаңсорғышты пайдаланбаңыз. Шаңсорғышты өзіңіз ашпаңыз, оны тек білікті маманға және түпнұсқалы бөлшектермен жөндетіңіз.** Зақымдалған шаңсорғыш, кабель және айыр электр тоғының соғу қаупін арттырады.
- ▶ **Кабельді баспаңыз немесе оны жаншып тастамаңыз. Айырды розеткадан шығару немесе шаңсорғышты жылжыту үшін кабельді тартпаңыз.** Зақымдалған кабель электр тоғының соғу қаупін арттырады.
- ▶ **Құрылғыны реттеу, жабдық бөлшектерін алмастыру немесе шаңсорғышты алып қоюдан алдын айырды розеткадан шығарыңыз.** Осы сақтық шарасы шаңсорғыштың байқаусыз қосылуына жол бермейді.
- ▶ **Жұмыс орнының жақсы желдетілуіне көз жеткізіңіз.**

► **Шаңсорғышты тек білікті маманға және арнаулы бөлшектермен жөндетіңіз.** Сол арқылы шаңсорғыш қауіпсіздігін сақтайсыз.

⚠ ЕСКЕРТУ Шаңсорғыш денсаулыққа зиян келтіретін шаңды жұтады. Босату мен жөндеу, шаң жинау контейнерін тазалау жұмысын мамандарға орындатыңыз. Тиісті химиялық затқа қарсы киім қажет болады. Шаңсорғышты толық сүзгі жүйесінсіз пайдаланбаңыз. Кері жағдайда денсаулығыңызға зиян келуі мүмкін.

- **Пайдалану алдында сорғыш шлангтың ақаусыз болуына көз жеткізіңіз.** Шаң таралмауы үшін сорғыш шлангы шаңсорғышқа қосулы тұрсын. Шаңды жұтып жіберу мүмкін.
- **Шаңсорғыш үстіне отырмаңыз.** Шаңсорғышты бұзуыңыз мүмкін.
- **Желі кабелін және сорғыш шлангын абайлап пайдаланыңыз.** Олардың өзге адамдарға зиян келтіруі мүмкін.
- **Шаңсорғышты тікелей бағытталған су ағынымен тазаламаңыз.** Шаңсорғыш жоғары жағына су кірсе, ол электр тогының соғу қаупін арттырады.

Басқа да қауіпсіздік және жұмыс нұсқаулықтары

- **Желі қуатына назар аударыңыз!** Тоқ көзінің қуаты шаңсорғыштың зауыттық тақтайшасындағы мәліметтеріне сай болуы қажет.
- **Еліңізде денсаулыққа зиянды шаңдар бойынша қолданылатын ереже/заңдар туралы мәлімет алыңыз.**
- Энергия қуатын үнемдеу үшін шаңсорғышты тек пайдаланарда қосыңыз.
- **Құрғақ шаңсору үшін шаң қабын орнату керек.** Шаң қабын пайдалануда қатпарлы сүзгі ұзақ бос тұрып сору қуаты өзгермейді және шаңды жою оңай болады.
- **Ылғал шаңсорудан алдын шаң қабын алып тастап контейнерді босатыңыз.**
- **Шаңсорғыш үрлеу қызметін орындай алады. Бос бөлмеге үрлеменіз.** Үрлеуде тек таза шланг пайдаланыңыз. Шаңдар денсаулыққа зиянды болуы мүмкін.
- **Шаңсорудан соң зеңнің пайда болуына жол бермеу үшін қатпарлы сүзгіні шығарып әбден кептіріңіз;** әсіресе оны құрғақ шаңсорудан алдын.
- **Шаңсорғышты тек орнатылған қатпарлы сүзгімен пайдаланыңыз.**
- **Шаңсорғышта жерге қосылған розетка орнатылған.** Ол жерде сыртқы электр құралын қосу мүмкін. Шаңсорғыш қосылған электр құралы арқылы автоматты ретте жұмыс істейді. Қосылған электр құралының максималды рұқсат етілген қосылатын қуатына назар аударыңыз.

► **Шаңсорғышты сорғы ретінде пайдалануға болмайды.** Шаңсорғыш ауа және су қоспасын соруға арналған.



► **Контейнерді стандартты ысқаланбайтын тазалау құралымен тазалап келтіріңіз.**

Белгілер

Төмендегі белгілер пайдалану нұсқаулықтарын оқып түсіну үшін маңызды. Белгілер менен олардың мағыналарын жаттап алыңыз. Белгілерді дұрыс түсіну сізге шаңсорғышты дұрыс әрі сенімді пайдалануға көмектеседі.

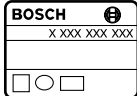
Белгі	Мағына
	GAS 20 L SFC: Көп мақсатты шаңсорғыш

	Өнім нөмірі x xxx xxxx xxx
---	-------------------------------

	⚠ САҚ БОЛЫҢЫЗ Барлық қауіпсіздік нұсқаулықтарын және ескертпелерді оқыңыз. Техникалық қауіпсіздік нұсқаулықтарын және ескертпелерді сақтамау тоқтың соғуына, өрт және/немесе ауыр жарақаттануларға алып келуі мүмкін.
	

	IEC/EN 60335-2-69 бойынша L сыныпындағы шектік мәні $> 1 \text{ мг/м}^3$ болған денсаулыққа зиян шаңдарды құрғақ соруға арналған шаңсорғыш
	Ескертпе: Өткізу деңгейі талаптары (L шаң сыныпы) тек құрғақ сору үшін негізделген.

	⚠ ЕСКЕРТУ Шаңсорғыш денсаулыққа зиян келтіретін шаңды жұтады. Босату мен жөндеу, шаң жинау контейнерін тазалау жұмысын мамандарға орындатыңыз. Тиісті химиялық затқа қарсы киім қажет болады. Шаңсорғышты толық сүзгі жүйесінсіз пайдаланбаңыз. Кері жағдайда денсаулығыңызға зиян келуі мүмкін.
---	---

	Шаңсорғыш үстіне отырмаңыз немесе тұрмаңыз
---	--

106 | Қазақ

Белгі	Мағына
	Барлық жұмыстардан алдын шаңсорғыш айырын розеткадан шығарыңыз
	Құлақ сақтағышын киіңіз.
	Шаңтұтқыш маскасын киіңіз.
	Қозғалыс бағыты
	Реакция бағыты
	Осы жұмыс басқышы үшін күш жұмсайсыз.
I	Қосу
O	Өшіру
II	Қашықтан басқару автоматикасы
	Рұқсат етілмеген әрекеттер
	Рұқсат етілген әрекет
	Келесі жұмыс кезеңі
P ₁	Кесімді қуатты пайдалану
ж	Жилік
	Контейнер көлемі (брутто)
	Нетто көлемі
	макс. вакуум
	макс. өткізу көлемі
	Сору қуаты
A	Қатпарлы сүзгі ауданы
L	Шаңсорғыш сүзгі шаңының сыныпы
	Қорғаныс түрі
⊕/I	Қорғаныс түрінің белгісі I (қорғайтын сым)
	ЕРТА-Procedure 01/2003 құжатына сай салмағы

Белгі	Мағына
	VIA-тексеру күәлігі-№. сүзгі/шаңсорғыш үшін
L _{PA}	Дыбыс қаттылығы деңгейі
K	Дәлсіздік

Жеткізу көлемі

Көп мақсатты шаңсорғыш (1 суретін қараңыз)
Толық жабдықтарды біздің жабдықтар бағдарламамыздан табасыз.

Тағайындалу бойынша қолдану

Шаңсорғыш денсаулыққа зиян келтірмейтін заттектер мен жанбайтын сұйықтықтарды соруға арналған. Ол кәсіпорындарда, мысалы, цехта пайдаланудың жоғары талаптарға сай.

IES/EN 60335-2-69 бойынша L сыныпындағы шаңсорғыштарды тек шектік мәні > 1 мг/м³ болған денсаулыққа зиян шаңдарды сору үшін пайдалану мүмкін.

Шаңсорғышты тек барлық қызметтерді толық бағалап, шектеусіз орындай алатын болғанда немесе тиісті нұсқаулықтарды алғаннан соң пайдалану керек.

Шаңсорғышта беттерді кептіруге арналған үрлеу қызметі бар.

Шаңсорғышта шаңсору қызметі бар электр құралын қосу үшін қашықтықтан басқару автоматикалы розеткасы бар. Шаңсорғышты ешқашан жарылу қаупі бар бөлмелерде пайдаланбаңыз.

Техникалық мәліметтер

Өнімнің техникалық мәліметтері 168 беттегі кестеде көрсетілген.

Мәліметтер [U] 230 В кесімді кернеуге арналған. Басқа кернеу және елде қабылданған заңдар бұл мәліметтерді өзгертуі мүмкін.

Сәйкестік мәлімдемесі **CE**

Жеке жауапкершілікпен біз „Техникалық мәліметтер“ де сипатталған өнімнің төмендегі ереже немесе нормативті құжаттарға сәйкес екенін білдіреміз: EN 60335, 2011/65/EU, 2006/42/EG, 2004/108/EG ережелеріндегі анықтамалары және өзгерістері бойынша.

Техникалық құжаттар (2006/42/EG) төмендегідей:
Robert Bosch GmbH, PT/ETM9,
D-70745 Leinfelden-Echterdingen

Dr. Egbert Schneider
Senior Vice President
Engineering

Helmut Heinzelmann
Head of Product Certification
PT/ETM9

Шуыл бойынша ақпарат

Өнімдің көлемдері 168 беттегі кестеде көрсетілген.
Шу деңгейі EN 60704 стандартына сай анықталған.

Dr. Schneider *i.V. Heinzelmann*











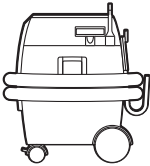

Robert Bosch GmbH, Power Tools Division
D-70745 Leinfelden-Echterdingen
Leinfelden, 01.03.2013

Монтаж және пайдалану

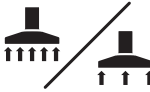
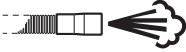
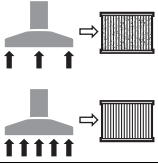
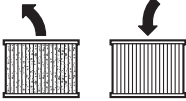
Төмендегі кесте шаңсорғышты құрастыру және пайдалану әрекеттерінің мақсаттарын көрсетеді. Әрекет мақсаттарының ескертпелері берілген суретте көрсетілген. Пайдалану түріне байланысты ескертпелердің әртүрлі әдістері қажет. Қауіпсіздік нұсқауларына назар аударыңыз.

Әрекет мақсаты	Сурет	Назар аударыңыз	Бет
Керек-жабдықтар бөліктерін шығару			169
Шланг ұстағышын орнату			169
Шаң қабын орнату			170
Тасталатын қапты орнату			171
Шаң қабын тастау		 	171
Шлангты орнату			172

108 | Қазақ

Әрекет мақсаты	Сурет	Назар аударыңыз	Бет
Тасымалдау күйі			173
Қосу-/өшіру			173
Электр құралын шаңсорғышқа қосу, қашықтықтан басқару автоматикасы			174 – 176
Ауа көлемін реттеу			176
Үрлеу қызметі			177
Жартылай автоматты сүзгі тазалау (SFC)			178
Қатпарлы сүзгіні тазалау		 	179 – 180
Қалтқыны тазалау		 	181 – 183
Керек-жарақтарды таңдау	-		184

Ақауларды іздеу

⚠ ЕСКЕРТУ Көбік немесе су шықса шаңсорғышты бірден өшіріп, контейнерін тазалаңыз. Кері жағдайда шаңсорғыш зақымдануы мүмкін.

- ▶ **Шаңсорғыш қалтқымен жабдықталған.** Максималды толтыру биіктігі жетілген болса шаңсорғу қуаты азаяды. Қосқыш/өшіргішті „0“ күйіне ауыстырып контейнерді босатыңыз.
- ▶ **Сору күшінің шамадан артуынан электр құралы жұмыс бетін өте қатты сорса, ауа көлемін реттеңіз.**
- ▶ **Сору күші азайса жартылай автоматты сүзгі тазалауды белсендетіңіз.**

Қызмет көрсету және тазалау

- ▶ **Дұрыс және сенімді істеуі үшін шаңсорғыш пен желдеткіш саңылауларын таза ұстаңыз.**

Жылына бір рет өндіруші немесе тапсырыс алған адам шаңдық тексеруді орындауы қажет, мысалы сүзгінің зақымдалуын, шаңсорғышқа ауа кірмейтіндігін және бақылау құрылғысының жұмыс істеуін.

Ласты орталықта тұрған L сыныпындағы шаңсорғыштарда сырты мен барлық машина бөліктері тазаланып герметікпен өңделуі керек. Қызмет көрсету және жөндеу жұмыстарын орындау кезінде барлық жетерлік ретте тазаланбайтын бөліктерді алып тастау керек. Бұл бөліктерді өткізбейтін қаптарда қалдықтарды жою бойынша қолданылатын заңдарға сай тастау керек.

Шаңсорғышты қызмет көрсететін қызметкерлер мен өзге адамдарға қауіп тудырмайтын ретте ажырату, тазалау және қызмет көрсету керек. Ажыратудан алдын мүмкін қауіптерді болдырмау үшін шаңсорғышты тазалау керек. Шаңсорғыш ажыратылатын бөлме жақсы желдетілуі керек. Қызмет көрсету кезінде жеке қорғаныс жабдықтарын киіңіз. Қызмет көрсетуден соң қызмет көрсету жайын тазалау керек.

Егер байланыс сымын алмастыру қажет болса, қауіпсіздіктің төмендеуіне жол бермес үшін алмастыруды тек Bosch немесе Bosch электр құралдарының авторизацияланған клиенттерге қызмет көрсету орталықтарында орындаңыз.

Тұтынушыға қызмет көрсету және пайдалану кеңестері

Барлық сұраулар мен қосалқы бөлшектерге тапсырыс беру кезінде міндетті түрде шаңсорғыш зауыттық тақтайшасындағы 10-орынды өнім нөмірін жазыңыз.

Қызмет көрсету шеберханасы өнімді жөндеу және күту, сондай-ақ қосалқы бөлшектер туралы сұрақтарға жауап береді. Қажетті сызбалар мен қосалқы бөлшектер туралы ақпаратты мына мекенжайдан табасыз:

www.bosch-pt.com

Кеңес беруші Bosch қызметкерлері өнімді пайдалану және олардың қосалқы бөлшектері туралы сұрақтарыңызға тиянақты жауап береді.

Өндіруші талаптары мен нормаларының сақталуымен электр құралын жөндеу және кепілді қызмет көрсету барлық мемлекеттер аумағында тек „Роберт Бош“ фирмалық немесе авторизацияланған қызмет көрсету орталықтарында орындалады. ЕСКЕРТУ! Заңсыз жолмен әкелінген өнімдерді пайдалану қауіпті, денсаулығыңызға зиян келтіруі мүмкін. Өнімдерді заңсыз жасау және тарату әкімшілік және қылмыстық тәртіп бойынша Заңмен қудаланады.

Қазақстан

ЖШС „Роберт Бош“

Электр құралдарына қызмет көрсету орталығы

Алматы қаласы

Қазақстан

050050

Райымбек даңғылы

Коммунальная көшесінің бұрышы, 169/1

Тел.: +7 (727) 232 37 07

Факс: +7 (727) 233 07 87

E-Mail: info.powertools.ka@bosch.com

Ресми сайты: www.bosch.kz; www.bosch-pt.kz

Кәдеге жарату

Шаңсорғышты, оның жабдықтары мен қаптамасын қоршаған ортаны қорғайтын кәдеге жарату орнына тапсыру қажет.

Шаңсорғышты үй қоқысына тастамаңыз!

Тек қана ЕО елдері үшін:



Электр және электрондық ескі құралдар бойынша Еуропа 2012/19/EU ережесі және оның ұлттық заңдарда орындалуы бойынша басқа пайдаланып болмайтын электр құралдар бөлек жиналып кәдеге жаратылуы қажет.

Техникалық өзгерістер енгізу құқығы сақталады.

Română

Instrucțiunile privind siguranța și protecția muncii



Citiți toate indicațiile de avertizare și instrucțiunile. Nerespectarea indicațiilor de avertizare și a instrucțiunilor poate provoca electrocutare, incendii și/sau răniri grave.

Păstrați cu grijă prezentele instrucțiuni.

► **Nu aspirați pulbere de lemn de fag sau stejar, piatră sau azbest.** Aceste substanțe sunt considerate a fi cancerigene.

AVERTISMENT **Folosiți aspiratorul numai dacă ați primit suficiente informații privind întrebuințarea sa, a substanțelor ce urmează a fi aspirate și eliminarea sigură a acestora.** O instruire atentă reduce riscul manevrării greșite și al rănilor.

► **Acest aspirator nu este prevăzut a fi utilizat de către copiii și persoane cu capacități fizice, senzoriale sau intelectuale limitate sau lipsite de experiență și cunoștințe.** În caz contrar există pericol de manevrare greșită și răniri

► **Supravegheați copiii.** Astfel veți fi siguri că aceștia nu se joacă cu aspiratorul.

► **Nu este permisă curățarea și întreținerea aspiratorului de către copii fără ca aceștia să fie supravegheați.**

AVERTISMENT **Aspiratorul este destinat aspirării substanțelor uscate iar, prin adoptarea unor măsuri adecvate, și pentru aspirarea lichidelor.** Pătrunderea lichidelor în aspirator mărește riscul de electrocutare.

► **Nu aspirați cu aspiratorul lichide inflamabile sau explozibile, de exemplu benzină, alcool, solvenți. Nu aspirați pulberi fierbinți sau incandescente. Nu folosiți aspiratorul în încăperi cu pericol de explozie.** Pulberile, vaporii sau lichidele se pot aprinde sau exploda.

AVERTISMENT **Utilizați priza de curent numai în scopurile stabilite în instrucțiunile de folosire.**

AVERTISMENT **Deconectați imediat aspiratorul, dacă din acesta refulază spumă sau apă și goliți rezervorul.** În caz contrar aspiratorul se poate defecta.

⚠ ATENȚIE Utilizarea și depozitarea aspiratorului este permisă numai în spații interioare.

Pătrunderea apei de ploaie sau a umezelii în partea superioară a aspiratorului mărește riscul de electrocutare.

⚠ ATENȚIE Curățați regulat plutitorul și verificați dacă acesta este deteriorat. În caz contrar funcționarea acestuia poate fi afectată. (vezi figura 14, pagina 181 – 183)

- ▶ **În cazul în care utilizarea aspiratorului în mediu umed este inevitabilă, folosiți un întrerupător automat de protecție.** Folosirea unui întrerupător automat de protecție reduce riscul de șoc electric.
- ▶ **Racordați aspiratorul la o rețea de curent cu împământare corespunzătoare.** Priza de curent și cablul prelungitor trebuie să fie prevăzute cu un conductor de protecție funcțional.
- ▶ **Înainte de fiecare utilizare verificați aspiratorul, cablul și ștecherul.** Nu folosiți aspiratorul în cazul în care constatați defecțiuni la acesta. Nu deschideți singuri aspiratorul și nu permiteți repararea sa decât de către personal de specialitate calificat corespunzător și numai cu piese de schimb originale. Aspiratoarele, cablurile și ștecherle defecte măresc riscul de electrocutare.
- ▶ **Nu călcați cu roțile unui vehicul sau nu striviți cablul.** Nu trageți de cablu pentru a scoate ștecherul afară din priză sau pentru a deplasa aspiratorul. Cablurile deteriorate măresc riscul unui șoc electric.
- ▶ **Scoateți ștecherul din priză de curent înainte de a întinde sau a curăța aspiratorul, a efectua reglaje la acesta, a schimba accesoriul sau a pune la o parte aspiratorul.** Această măsură preventivă împiedică pornirea accidentală a aspiratorului.
- ▶ **Asigurați o bună ventilație la locul de muncă.**
- ▶ **Nu permiteți reparația aspiratorului decât de către personal de specialitate calificat și numai cu piese de schimb originale.** Astfel este garantată menținerea siguranței de exploatare a aspiratorului.

⚠ AVERTISMENT Aspiratorul conține pulberi nocive. Nu permiteți executarea operațiilor de golire și întreținere, inclusiv îndepărtarea rezervorului de colectare a prafului, decât de către specialiști. Este necesar un echipament de protecție corespunzător. Nu folosiți aspiratorul fără sistemul complet de filtru. În caz contrar vă puneți în pericol sănătatea.

- ▶ **Înainte de punerea în funcțiune verificați dacă furtunul de aspirare este în perfectă stare.** În timpul acestei operații lăsați furtunul de aspirare montat la aspirator, pentru a nu împrăști în mod involuntar praful în exterior. În caz contrar ați putea inhala acest praf.
- ▶ **Nu folosiți aspiratorul pe post de scaun.** L-ați putea deteriora.
- ▶ **Manevrați cu grijă cablul de alimentare și furtunul de aspirare.** Ați putea pune în pericol alte persoane din cauza manevrării neatențe a acestora.
- ▶ **Nu curățați aspiratorul punându-l direct sub jetul de apă.** Pătrunderea apei în partea superioară a aspiratorului mărește riscul de electrocutare.

Alte instrucțiuni de siguranță și de lucru

- ▶ **Țineți seama de tensiunea rețelei de alimentare! Tensiunea sursei de curent trebuie să coincidă cu datele de pe plăcuța indicatoare a aspiratorului.**
- ▶ **Vă rugăm să vă informați cu privire la reglementările/legile în vigoare referitoare la manipularea pulberilor nocive din țara dumneavoastră.**
- ▶ Pentru a economisi energie, țineți pornit aspiratorul numai atunci când îl folosiți.
- ▶ **Pentru aspirarea uscată ar trebui să întrebuințați un sac colector de praf.** În cazul folosirii unui sac colector de praf filtrul burduf rămâne mai mult timp curat, puterea de aspirare se menține o perioadă mai lungă de timp iar eliminarea prafului este mai ușoară.
- ▶ **Înainte de a trece la aspirarea umedă, îndepărtați sacul colector de praf și goliți rezervorul.**
- ▶ **Aspiratorul dispune de o funcție de suflare.** Nu suflați aerul uzat direct în spațiu liber. Folosiți funcția de suflare numai cu un furtun curat. Pulberile pot fi dăunătoare sănătății.
- ▶ **După aspirare, extrageți filtrul-burduf din aspirator pentru a evita formarea mușgaiului și lăsați-l să se usuce bine; în special înainte de a-l folosi pentru aspirare uscată.**
- ▶ **Utilizați aspiratorul numai cu filtrul-burduf montat în acesta.**
- ▶ **În aspirator este integrată o priză cu contact de protecție.** Puteți racorda la aceasta o sculă electrică externă. Aspiratorul este pus automat în funcțiune prin intermediul sculei electrice racordate. Țineți seama de puterea instalată maximă admisă a sculei electrice racordate.
- ▶ **Nu este permisă folosirea aspiratorului drept pompă de apă.** Aspiratorul este destinat aspirării amestecului de aer și apă.
- ▶ **Ștergeți periodic rezervorul cu detergent non-abraziv uzual din comerț și lăsați-l să se usuce.**

Simboluri

Următoarele simboluri sunt importante pentru citirea și înțelegerea instrucțiunilor de folosire. Rețineți simbolurile și semnificația acestora. Interpretarea corectă a simbolurilor vă ajută să utilizați mai bine și mai sigur aspiratorul.

Simbol	Semnificație
	GAS 20 L SFC: Aspirator universal profesional

Simbol	Semnificație
	Număr de identificare
	ATENȚIE Citiți toate indicațiile de avertizare și instrucțiunile. Nerespectarea indicațiilor de avertizare și a instrucțiunilor poate provoca electrocutare, incendii și/sau răniri grave.
	Aspirator din clasa pentru praf L conform IEC/EN 60335-2-69 pentru aspirarea uscată a pulberilor dăunătoare sănătății cu o valoare limită de expunere > 1 mg/m ³
	Indicație: Respectarea cerinței privind gradul de filtrare (clasa de praf L) a fost confirmată numai pentru aspirarea uscată.
	AVERTISMENT Aspiratorul conține pulberi nocive. Nu permiteți executarea operațiilor de golire și întreținere, inclusiv îndepărtarea rezervorului de colectare a prafului, decât de către specialiști. Este necesar un echipament de protecție corespunzător. Nu folosiți aspiratorul fără sistemul complet de filtre. În caz contrar vă puneți în pericol sănătatea.
	Nu folosiți aspiratorul pentru a vă așeza sau a vă sui pe acesta
	Înainte oricărei intervenții asupra aspiratorului scoateți ștecherul de la rețea afară din priză
	Purtați protecții auditive.
	Purtați mască de protecție împotriva prafului.
	Direcție de deplasare
	Direcția reacției

Simbol	Semnificație
	Folosiți forță în această etapă de lucru.
I	Pornire
O	Oprire
II	Telecomandă automată
	Acțiune interzisă
	Acțiune permisă
	Pasul următor
P_1	Putere nominală
f	Frecvență
	Volum rezervor (brut)
	Volum net
	Vid maxim
	Debit maxim
$P \rightarrow$	Capacitate de aspirare
A	Suprafață filtru burduf
L	Clasă de praf filtru aspirator
	Tip de protecție
\oplus / I	Simbol pentru clasa de protecție I (cu conductor de protecție)
	Greutate conform EPTA-Procedure 01/2003
	Certificat de testare BIA nr. pentru filtru/aspirator
L_{pA}	Nivel presiune sonoră
K	Incertitudine

Set de livrare

Aspirator universal profesional (vezi figura 1)

Găsiți gama completă de accesorii în programul nostru de accesorii.

112 | Română

Utilizare conform destinației

Aspiratorul este destinat aspirării și absorbirii substanțelor nedăunătoare sănătății și lichidelor neinflamabile. El este adecvat pentru solicitările sporite ale utilizării profesionale, de exemplu din mica și marea industrie și din ateliere.

Aspiratoarele din clasa de praf L, conform IEC/EN 60335-2-69 pot fi folosite numai pentru aspirarea și absorbirea pulberilor dăunătoare sănătății cu valoarea limită de expunere > 1 mg/m³.

Folosiți aspiratorul numai dacă sunteți pe deplin conștienți de toate funcțiile acestuia și le puteți efectua fără limitări, sau dacă ați primit indicații corespunzătoare în acest sens.

Aspiratorul are o funcție de suflare, de exemplu pentru uscarea suprafețelor.

Aspiratorul este prevăzut cu o priză comandată prin telecomandă pentru racordarea unei scule electrice cu funcție de aspirare.

În principiu nu este permisă utilizarea aspiratorului în spații cu pericol de explozie.

Date tehnice

Datele tehnice ale produsului sunt precizate la pagina 168.

Specificațiile sunt valabile pentru o tensiune nominală [U] de 230 V. În cazul unor tensiuni diferite și al unor modele de execuție specifice anumitor țări, aceste specificații pot varia.

Declarație de conformitate CE

Declarăm pe proprie răspundere că produsul descris la secțiunea „Date tehnice” corespunde următoarelor standarde sau documente normative: EN 60335 și Directivele 2011/65/UE, 2006/42/CE, 2004/108/CE, inclusiv modificărilor acestora.

Documentație tehnică (2006/42/CE) la:
Robert Bosch GmbH, PT/ETM9,
D-70745 Leinfelden-Echterdingen

Dr. Egbert Schneider
Senior Vice President
Engineering

Helmut Heinzelmann
Head of Product Certification
PT/ETM9

ppa. Schneider i.V. K. W.

Robert Bosch GmbH, Power Tools Division
D-70745 Leinfelden-Echterdingen
Leinfelden, 01.03.2013







Informație privind zgomotele





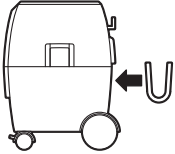

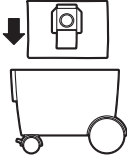



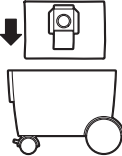

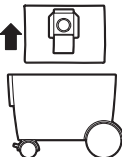

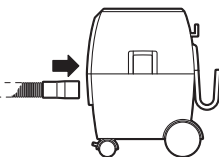

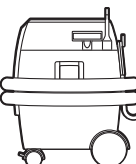
Valorile măsurate ale produsului sunt precizate în tabelul de la pagina 168.

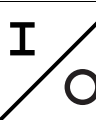
Valorile măsurate ale zgomotului au fost determinate conform EN 60704.

Montare și funcționare

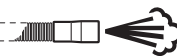
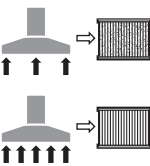
Următorul tabel prezintă scopurile acțiunilor privind montarea și manevrarea aspiratorului. Indicațiile și scopurile acțiunilor sunt prezentate în figura menționată. În funcție de tipul utilizării, sunt necesare diferite combinații de indicații. Respectați instrucțiunile de siguranță.

Scopul acțiunii	Figura	Respectați	Pagina
Extragerea accesoriilor			169
Montarea suportului de furtun			169
Introducerea sacului colector de praf			170

Scopul acțiunii	Figura	Respectați	Pagina
Introducerea sacului de eliminare 	4		171
Eliminarea sacului colector de praf 	5	 	171
Montarea furtunului 	6		172
Poziție de transport 	7		173
Pornire/oprire 	8		173
Racordarea sculei electrice la aspirator, comandare prin telecomandă 	9		174 - 176
Reglarea debitului de aer 	10		176
Funcția de suflare 	11		177
Curățarea semiautomată a filtrului (SFC) 	12		178
Înlocuirea filtrului-burduf 	13	 	179 - 180

114 | Română

Scopul acțiunii

Curățarea plutitorului

**Figura****14****Respectați****Pagina**

181 – 183

Alegerea accesoriilor

–

184

Detectarea defecțiunilor**⚠️ AVERTISMENT****Deconectați imediat aspiratorul, dacă din acesta refulează spumă sau apă și goliți rezervorul.**

În caz contrar aspiratorul se poate defecta.

- ▶ **Aspiratorul este echipat cu un plutitor. În momentul atingerii nivelului maxim de umplere, puterea de aspirare scade. Basculați întrerupătorul pornit/oprit în poziția „0” și goliți rezervorul.**
- ▶ **Reglați corespunzător debitul de aer în cazul în care forța de aspirare este atât de mare încât scula electrică racordată se fixează prea puternic prin sucțiune pe suprafața de lucru.**
- ▶ **În cazul slăbirii capacității de aspirare activați curățarea semiautomată a filtrului.**

Întreținere și curățare

- ▶ **Mențineți curat aspiratorul și fantele de ventilație, pentru a putea lucra bine și sigur.**

Este obligatoriu ca cel puțin o dată pe an producătorul sau o persoană instruită de acesta să efectueze o verificare privind tehnica prafului, de ex. să controleze dacă există filtre deteriorate, dacă aspiratorul este etanș și dacă echipamentul de control funcționează corespunzător.

La aspiratoarele din clasa L, care s-au aflat în mediu murdar, ar trebui curățat exteriorul cât și toate componentele mașinii sau acestea ar trebui tratate cu soluții de etanșare. În cursul efectuării lucrărilor de întreținere și reparații, toate componentele murdare care nu au putut fi curățate în mod satisfăcător, vor trebui eliminate. Înainte de eliminare, componentele trebuie împachetate în pungi opace, în concordanță cu dispozițiile în vigoare privind eliminarea deșeurilor de acest tip.

În cadrul lucrărilor de întreținere efectuate de către utilizator, aspiratorul trebuie demontat, curățat și întreținut, în măsura în care astfel de operații pot fi executate de către acesta, fără a pune în pericol personalul de întreținere și alte persoane. Înainte de demontare aspiratorul ar trebui curățat, pentru a preveni eventuale situații periculoase. Încăperea în care se demontează aspiratorul, trebuie să fie bine aerisită. În timpul lucrărilor de întreținere purtați echipament personal de protecție. După efectuarea lucrărilor de întreținere ar trebui să se curețe sectorul în care aceste lucrări au fost executate.

Dacă este necesară înlocuirea cablului de racordare, pentru a evita punerea în pericol a siguranței exploatarei, această operație se va executa de către Bosch sau de către un centru autorizat de asistență tehnică post-vânzări pentru scule electrice Bosch.

Asistență clienți și consultanță privind utilizarea

În caz de reclamații și comenzi de piese de schimb vă rugăm să indicați neapărat numărul de identificare compus din 10 cifre de pe plăcuța indicatoare a tipului aspiratorului.

Serviciul de asistență clienți vă răspunde la întrebări privind repararea și întreținerea produsului dumneavoastră cât și piesele de schimb. Găsiți desenele de ansamblu și informații privind piesele de schimb și la:

www.bosch-pt.com

Echipa de consultanță Bosch vă răspunde cu plăcere la întrebări privind produsele noastre și accesoriile acestora.

România

Robert Bosch SRL

Centru de service Bosch

Str. Horia Măcelariu Nr. 30 – 34

013937 București

Tel. service scule electrice: (021) 4057540

Fax: (021) 4057566

E-Mail: infoBSC@ro.bosch.com

Tel. consultanță clienți: (021) 4057500

Fax: (021) 2331313

E-Mail: infoBSC@ro.bosch.com

www.bosch-romania.ro

Eliminare

Aspiratorul, accesoriile și ambalajele trebuie direcționate către o stație de revalorificare ecologică.

Nu aruncați aspiratorul în gunoierul menajer!

Numai pentru țările UE:

Conform Directivei Europene 2012/19/UE privind mașinile și aparatele electrice și electronice uzate și transpunerea acesteia în legislația națională, sculele electrice scoase din uz trebuie colectate separat și direcționate către o stație de revalorificare ecologică.

Sub rezerva modificărilor.

Български

Указания за безопасна работа



Прочетете внимателно всички указания. Неспазването на приведените по-долу указания може да доведе до токов удар, пожар и/или тежки травми.

Съхранявайте това ръководство за експлоатация на сигурно място.

- ▶ Не засмуквайте прах от букова или дъбова дървесина, прах от каменни материали или азбест. Тези материали се приемат за канцерогенни.

⚠ ВНИМАНИЕ Използвайте прахосмукачката само ако сте получили достатъчно информация за начина на работа с нея, за засмукваните материали и безопасното им изхвърляне. Изчерпателното обучение предотвратява неправилното обслужване и възникването на трудови злополуки.

- ▶ Тази прахосмукачка не е предназначена за ползване от деца и лица с ограничени психични, сензорни или душевни възможности или с недостатъчно опит и познания. В противен случай съществува опасност от неправилно обслужване и трудови злополуки.
- ▶ Деца трябва да бъдат под постоянен надзор. Не трябва да се допуска деца да играят с прахосмукачката.
- ▶ Почистването и поддържането на прахосмукачката от деца не трябва да се извършва без надзор от възрастни.

⚠ ВНИМАНИЕ Прахосмукачката е предназначена за засмукване на сухи материали, а при използване на подходящи предпазни мерки за засмукване на течности. Проникването на течности във вътрешността на електроинструмента увеличава опасността от токов удар.

- ▶ Не засмуквайте с прахосмукачката леснозапалими или взривоопасни течности, напр. бензин, масло, алкохол, разтворители. Не засмуквайте горещи или леснозапалими прахове. Не използвайте прахосмукачката във взривоопасна среда. Възможно е праховете, пбрите или течностите да се възпламенят или да експлодират.

⚠ ВНИМАНИЕ Използвайте контакта само за описаните в това Ръководство за експлоатация цели.

⚠ ВНИМАНИЕ Ако започне да излиза пяна или вода, незабавно изключете прахосмукачката и изпразнете коша. В противен случай прахосмукачката може да се повреди.

⚠ ВНИМАНИЕ Допуска се работата с прахосмукачката и съхраняването ѝ само в затворени помещения. Проникването на капки дъжд или влага в горната част на прахосмукачката увеличава опасността от токов удар.

⚠ ВНИМАНИЕ Почиствайте редовно поплавка и проверявайте дали не е повреден.

В противен случай може да има смущения в работата. (вижте фигура 14, страница 181 – 183)

- ▶ Ако не може да се избегне ползването на прахосмукачката във влажна среда, използвайте предпазен прекъсвач за утечни токове. Използването на предпазен прекъсвач за утечни токове намалява опасността от токов удар.
- ▶ Включвайте прахосмукачката само към правилно заземени захранващи мрежи. Контактът и евентуално използван удължител трябва да имат изправен защитен проводник.
- ▶ Винаги преди ползване проверявайте прахосмукачката, захранващия кабел и щепсела. Не използвайте прахосмукачката, ако установите повреди. Не се опитвайте сами да отворите прахосмукачката и допускайте ремонти да бъдат извършвани само от квалифицирани техници и само с използване на оригинални резервни части. Повреди в прахосмукачката, захранващия кабел и щепсела водят до увеличена опасност от токов удар.
- ▶ Не прегазвайте или не притискайте захранващия кабел. Не дърпайте кабела, за да изключите щепсела от контакта или да преместите прахосмукачката. Повреден захранващ кабел увеличава опасността от токов удар.
- ▶ Преди да извършвате техническо обслужване или почистване, да настройвате електроинструмента да замените приспособления или когато оставяте прахосмукачката, изключвайте щепсела от контакта. Тази предпазна мярка предотвратява включването на прахосмукачката по невнимание.
- ▶ Осигурявайте добро проветрение на работното си място.
- ▶ Допускайте ремонтът на прахосмукачката да бъде извършван само от квалифициран персонал и с използване на оригинални резервни части. С това се гарантира запазване на функциите, осигуряващи безопасността на електроинструмента.
- ▶ **⚠ ВНИМАНИЕ** В прахосмукачката има вреден за здравето прах. Допускайте изхвърлянето им и техническото обслужване на прахосмукачката да се извършва само от квалифициран персонал. Необходимо е използването на подходящи защитни средства. Не работете с прахосмукачката, ако не е поставен пълният комплект филтри. В противен случай застрашавате здравето си.
- ▶ Преди включване се уверявайте, че шлангът е в изрядно състояние. При това не демонтирайте шланга от прахосмукачката, за да не изпадне неволно прах. В противен случай съществува опасност от вдишване на прах.
- ▶ Не сядайте върху прахосмукачката. Можете да я повредите.

116 | Български

- ▶ **Бъдете внимателни при ползване на захранващия кабел и шланга.** Можете по невнимание да създадете опасни ситуации за други лица.
- ▶ **Не почиствайте прахосмукачката с директна водна струя.** Проникването на вода в горната част на прахосмукачката увеличава опасността от токов удар.

Допълнителни указания за безопасна работа

- ▶ **Внимавайте за захранващото напрежение!** Напрежението на захранващата мрежа трябва да съответства на данните, изписани на табелката на прахосмукачката.
- ▶ **Моля, запознайте се с валидните във Вашата страна нормативни документи/закопи относно работа с опасни за здравето прахове.**
- ▶ За да пестите енергия, изключвайте прахосмукачката, когато не я използвате.
- ▶ **При сухо засмукване трябва да поставите прахоуловителна торба.** При използването на прахоуловителна торба нагнатият филтър остава чист по-продължително време, силата на засмукване се запазва по-дълго и изхвърлянето на отпадъците се облекчава.
- ▶ **Преди засмукване на течности изваждайте прахоуловителната торба и изпраздайте коша.**
- ▶ **Прахосмукачката има функция «продухване».** При продухване въздухът не трябва свободно да попада в помещението. Продухвайте само с чист шланг. Различните прахове могат да са опасни за здравето.
- ▶ **За да предотвратите образуването на плесен, след засмукване на течности изваждайте нагнати филтър и го подсушавайте добре; преди да го използвате за сухо засмукване той трябва да е изсъхнал напълно.**
- ▶ **Работете с прахосмукачката само с монтиран нагнати филтър.**
- ▶ **В прахосмукачката има вграден електрически контакт със защитен проводник.** В него можете да включите външен електроинструмент. Така прахосмукачката се стартира автоматично през включения електроинструмент. Внимавайте за максимално допустимата мощност на включения електроинструмент.
- ▶ **Не се допуска използването на прахосмукачката като водна помпа.** Прахосмукачката е предназначена за засмукване на въздушни и водни смеси.
- ▶ **Периодично измивайте коша с обикновени почистващи препарати, несъдържащи киселини, и го оставайте да изсъхне.**

Символи

Символите по-долу са важни при четенето и за разбирането на ръководството за експлоатация. Моля, запомнете символите и тяхното значение. Правилното интерпретиране на символите ще Ви помогне да ползвате прахосмукачката по-добре и по-сигурно.

Символ

Значение



GAS 20 L SFC:
Универсална прахосмукачка

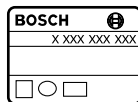

Каталожен номер



⚠ ВНИМАНИЕ Прочетете внимателно всички

указания. Неспазването на приведените по-долу указания може да доведе до токов удар, пожар и/или тежки травми.



Прахосмукачка от противопрахов клас L съгласно IEC/EN 60335-2-69 за **сухо засмукване** на вредни за здравето прахове със стойност на експозицията над 1 mg/m^3

Упътване:

Съответствието на изискванията за степента на пропускливост (противопрахов клас L) е доказано само при сухо засмукване.



⚠ ВНИМАНИЕ В прахосмукачката има вреден

за здравето прах. Допускайте изхвърлянето им и техническото обслужване на прахосмукачката да се извършва само от квалифициран персонал. Необходимо е използването на подходящи защитни средства. **Не работете с прахосмукачката, ако не е поставен пълният комплект филтри.** В противен случай застрашавате здравето си.



Не сядайте и не стъпвайте върху прахосмукачката



Преди да извършвате каквито и да е дейности по прахосмукачката, изваждайте щепсела от контакта



Работете с шумозаглушители (атнифони).

Символ	Значение
	Работете с противопрахова маска.
	Посока на движение
	Посока на реакцията
	Не прилагайте сила.
I	Включване
O	Изключване
II	Модул за дистанционно включване
	Забранено действие
	Допустимо действие
	следваща стъпка
P_1	Номинална консумирана мощност
f	Честота
	Обем на коша (бруто)
	Нетен обем
	макс. подналягане
	макс. дебит
P	Дебит на прахоуловителната система
	Площ на нагънатия филтър
	Клас на филтриране на прахосмукачката
	Вид защита
\oplus / I	Символ за клас на защита I (със защитен/нулев проводник)
	Маса съгласно EPTA-Procedure 01/2003
	Сертификат за изпитване BIA № за филтър/прахосмукачка
L_{pA}	Налягане на звука
K	Неопределеност

Окомплектовка

Универсална прахосмукачка (вижте фигура 1)
Пълен списък с допълнителните приспособления можете да намерите в каталога ни за допълнителни приспособления.

Предназначение на електроинструмента

Прахосмукачката е предназначена за засмукване и изсмукване на безвредни за здравето материали и незапалими течности. Тя е предназначена за по-интензивни натоварвания при професионално използване, напр. от занаятчийци, в цехови и индустриални предприятия.

Допуска се използването на прахосмукачки от противопрахов клас L само за засмукване на вредни за здравето прахове с гранична стойност на експозицията $> 1 \text{ mg/m}^3$.

Използвайте прахосмукачката само след като сте се запознали и можете да използвате без ограничения всичките ѝ функции или сте получили съответните указания за това.

Прахосмукачката има функция за продухване, напр. за изсушаване на повърхности.

Прахосмукачката разполага с контакт с модул за дистанционно включване за захранване на електроинструмент с възможност за прахоулавяне.

Не се допуска използването на прахосмукачката в помещения с повишена опасност от експлозии.

Технически данни

Техническите параметри на продукта са посочени в таблицата на страница 168.

Данните се отнасят до номинално напрежение [U] 230 V. При различно напрежение, както и при специалните изпълнения за някои страни данните могат да се различават.

Декларация за съответствие

С пълна отговорност ние декларираме, че описаният в раздела «Технически данни» продукт съответства на следните стандарти и нормативни документи, включително на техните изменения: EN 60 335 и Директиви 2011/65/EC, 2006/42/EO, 2004/108/EO.

Техническа документация (2006/42/EO) при:
Robert Bosch GmbH, PT/ETM9,
D-70745 Leinfelden-Echterdingen

Dr. Egbert Schneider
Senior Vice President
Engineering

Helmut Heinzelmann
Head of Product Certification
PT/ETM9

Robert Bosch GmbH, Power Tools Division
D-70745 Leinfelden-Echterdingen
Leinfelden, 01.03.2013













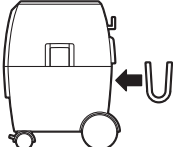

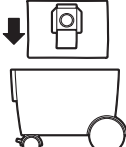
Информация за излъчван шум

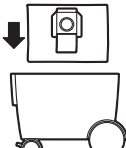

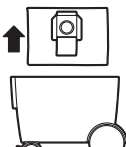

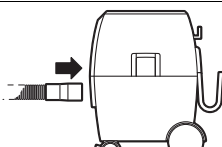

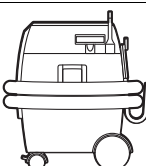

Стойностите за шума са определени съгласно EN 60704.

Измерените стойности за продукта са посочени в таблицата на страница 168.

Монтиране и работа

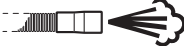
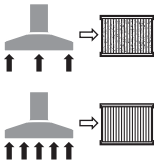
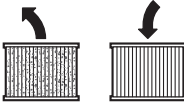
Таблицата по-долу показва стъпките при монтиране на прахосмукачката и работа с нея.. Указанията към стъпките са онагледени на съответната фигура. В зависимост от вида на приложението са възможни различни комбинации на стъпките. Спазвайте указанията за безопасност.

Дейност	Фигура	Внимание	Страница
Изваждане на принадлежностите			169
Монтиране на скобата за марку-ча			169
Поставяне на хартиена торба за отпадъци			170
Поставяне на тъкана торба за отпадъци			171
Изхвърляне на хартиена торба за отпадъци		 	171
Монтиране на марку-ча			172
Позиция за транспортиране			173

Дейност	Фигура	Внимание	Страница
Включване и изключване			173
Включване на електроинструмента към прахосмукачката, модул за дистанционно включване			174 – 176
Регулиране на дебита			176
Функция продухване			177
Полуавтоматично почистване на филтъра (SFC)			178
Смяна на нагънатия филтър			179 – 180
Почистване на поплавка			181 – 183
Избор на допълнителни приспособления	–		184

Откриване на дефекти

⚠ ВНИМАНИЕ Ако започне да излиза пяна или вода, незабавно изключете прахосмукачката и изпразнете коша. В противен случай прахосмукачката може да се повреди.

- ▶ **Прахосмукачката има вграден поплавок. При достигане на максималната степен на запълване мощността на засмукване се ограничава. Поставете пусковия прекъсвач в позиция «0» и изпразнете коша.**
- ▶ **Ако силата на засмукване е твърде голяма, така че електроинструментът да се прилепва твърде силно към обработваната повърхност, регулирайте дебита на въздуха.**
- ▶ **При намалена сила на засмукване активирайте полуавтоматичното почистване на филтъра.**

Поддържане и почистване

- ▶ **За да работите качествено и безопасно, поддържайте прахосмукачката и вентилационните ѝ отвори чисти.**

Не по-рядко от веднъж годишно трябва да се извършва проверка относно противопроховата безопасност от представител на производителя или квалифициран техник, напр. за евентуални повреди на филтъра, непропускливост на прахосмукачката и правилното функциониране на контролния модул.

При прахосмукачки от клас L, които са работили в силно замърсена среда, трябва да се извършва почистване отвън, както и на всички модули или третиране със средства за уплътняване. При извършване на техническо обслужване всички замърсени части, които не могат да бъдат почистени в задоволителна степен, трябва да бъдат заменени и изхвърлени по подходящ начин. Такива детайли трябва да бъдат поставяни в непропускащи пликове в съответствие с валидните нормативни документи за изхвърляне на съответните отпадъци.

120 | Македонски

При техничко обслужване от потребителя прахосмукачката трябва да бъде разглобявана, почиствана и обслужвана, доколку е възможно, без при това да бъде застрашавано здравето на обслужващото лице. Преди разглобяване прахосмукачката трябва да бъде почиствана, за да бъдат предотвратени евентуални опасности. Помещението, в което прахосмукачката се разглобява, трябва да бъде добре проветрявано. След техничкото обслужване работната площадка трябва да бъде почистена.

Когато е необходима замяна на захранващия кабел, тя трябва да се извърши в оторизиран сервис за електроинструменти на Бош, за да се запази нивото на безопасност на електроинструмента.

Сервиз и технички съвети

Моля, когато се обръщате с въпроси към представителите на Бош и при поръчване на резервни части винаги посочвайте 10-цифрения каталожен номер на табелката на електроинструмента.

Отговори на въпросите си относно ремонта и поддръжката на Вашия продукт можете да получите от нашия сервизен отдел. Монтажни чертежи и информация за резервни части можете да намерите също на адрес:

www.bosch-pt.com

Екипът на Бош за технички съвети и приложения ще отговори с удоволствие на въпросите Ви относно нашите продукти и допълнителните приспособления за тях.

Роберт Бош ЕООД – България

Бош Сервиз Център
Гаранционни и извънгаранционни ремонти
бул. Черни връх 51-Б
FPI Бизнес център 1407
1907 София
Тел.: (02) 9601061
Тел.: (02) 9601079
Факс: (02) 9625302
www.bosch.bg

Бракуване

Прахосмукачката, принадлежностите ѝ и опаковките трябва да се предават за оползотворяване на съдържащите се в тях вторични суровини.

Не изхвърляйте прахосмукачки при битовите отпадъци!

Само за страни от ЕС:



Съгласно Директивата на ЕС 2012/19/ЕС относно бракувани електрически и електронни устройства и утвърждаването ѝ като национален закон електроинструментите, които не могат да се използват повече, трябва да се събират отделно и да бъдат подлагани на подходяща преработка за оползотворяване на съдържащите се в тях вторични суровини.

Правата за изменения запазени.

Македонски

Безбедносни напомени



Прочитајте ги сите напомени и упатства за безбедност. Грешките настанати како резултат од непридржување до безбедносните напомени и упатства може да предизвикаат електричен удар, пожар и/или тешки повреди.

Добро чувајте ги овие упатства.

- ▶ **Не вшмукувајте прав настаната од обработка на буково или дабово дрво, камен или азбест.** Овие супстанции важат за канцерогени.

⚠ ПРЕДУПРЕДУВАЊЕ Вшмукувачот користете го само доколку имате

доволно информации за негово користење, за материјалот што се вшмукува и за негово безбедно отстранување. Деталните инструкции ја намалуваат опасноста од погрешна употреба и повреди.

- ▶ **Овој вшмукувач не е предвиден за користење од страна на деца и лица со намалени психички, физички или душевни способности или недоволно искуство и знаење.** Инаку постои опасност од погрешна употреба и повреди.

- ▶ **Не ги оставајте децата без надзор.** Така ќе се осигурате дека децата нема да си играат со вшмукувачот.

- ▶ **Не ги оставајте децата без надзор за време на чистењето или одржувањето на вшмукувачот.**

⚠ ПРЕДУПРЕДУВАЊЕ Вшмукувачот е наменет за вшмукување на суви

материјали, а со соодветни дополнителни мерки и за вшмукување на течности. Навлегувањето на течности во електричниот уред го зголемува ризикот од електричен удар.

- ▶ **Со вшмукувачот не вшмукувајте запаливи или експлозивни течности, на пр. бензин, масло, алкохол, средства за растворување. Не вшмукувајте жешка или запалива прав. Не го користете вшмукувачот во простори каде постои опасност од експлозија.** Правта, пареата или течностите може да се запалат или да експлодираат.

⚠ ПРЕДУПРЕДУВАЊЕ Конекторот користете го само за целите утврдени во упатството за употреба.

⚠ ПРЕДУПРЕДУВАЊЕ Веднаш исклучете го вшмукувачот, доколку почне да излегува пена или вода и испразнете го контейнерот. Инаку вшмукувачот може да се оштети.

⚠ ВНИМАНИЕ Вшмукувачот смее да се користи и чува само во внатрешен простор.

Навлегувањето на дожд и влага во горниот дел на вшмукувачот го зголемува ризикот од електричен удар.

⚠ ВНИМАНИЕ Редовно чистете ја пловката и проверете дали е оштетена. Инаку функцијата може да се наруши. (види слика 14, страна 181 – 183)

- ▶ Доколку користењето на вшмукувачот во влажна околина не може да се избегне, користете заштитен уред со диференцијална струја. Употребата на заштитниот уред со диференцијална струја го намалува ризикот од електричен удар.
- ▶ Приклучете го вшмукувачот на прописно заземјена струјна мрежа. Конекторот и продолжниот кабел мора да имаат функционален заштитен проводник.
- ▶ Пред секое користење, проверете го вшмукувачот, кабелот и приклучокот. Не го користете вшмукувачот, доколку приметите оштетувања. Не го отворајте сами вшмукувачот и оставете го на поправка кај квалификуван стручен персонал кој ќе користи само оригинални резервни делови. Оштетениот вшмукувач, кабел и приклучок го зголемува ризикот за електричен удар.
- ▶ Не го прегазувајте или гмечете кабелот. Не го тегнете кабелот за да го извадите приклучокот од конекторот или за влечење на вшмукувачот. Оштетениот кабел го зголемува ризикот за електричен удар.
- ▶ Извлекете го приклучокот од конекторот, пред одржувањето или чистењето на вшмукувачот, пред регулирање на поставките на уредот, замена на деловите или тргање настрана. Овие мерки за предупредување го спречуваат невнимателниот старт на вшмукувачот.
- ▶ Погрижете се за добра проветреност на работното место.
- ▶ Вшмукувачот смее да се поправа само од страна на квалификуван стручен персонал со оригинални резервни делови. Само на тој начин ќе бидете сигурни во безбедноста на електричниот апарат.

⚠ ПРЕДУПРЕДУВАЊЕ Вшмукувачот содржи прав што е опасна по здравјето. Празнењето и одржувањето, како и вадењето на контејнерот за собирање прав смее да се врши само од страна на стручен персонал. Неопходна е соодветна заштитна опрема. Не го користете вшмукувачот без комплетниот филтерски систем. Инаку го загрозувате вашето здравје.

- ▶ Пред користењето, проверете дали цревото за вшмукување е во беспрекорна состојба. При монтирањето на цревото на вшмукувачот, проверете да не излегува прав. Инаку може да ја видишете правта.
- ▶ Не го користете вшмукувачот како предмет за седење. Може да го оштетите вшмукувачот.
- ▶ Внимателно користете го струјниот кабел и цревото за вшмукување. Внимавајте притоа да не ги доведете другите лица во опасност.

- ▶ Не го чистете вшмукувачот со директно насочен млаз вода. Навлегувањето на вода во горниот дел на вшмукувачот го зголемува ризикот од електричен удар.







Останати напомени за безбедност и работење



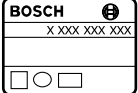

- ▶ Внимавајте на електричниот напон! Напонот на изворот на струја мора да одговара на оној кој е наведен на спецификационата плочка на вшмукувачот.
- ▶ Ве молиме информирајте се за важечките одредби/закони во вашата земја во врска со постапувањето со честички прав што се штетни по здравјето.
- ▶ За да се заштеди енергија, вклучувајте го вшмукувачот само доколку го користите.
- ▶ За вшмукување на суви материјали треба да вметнете една вреќичка за прав. Со користењето на вреќичка за прав набраниот филтер останува отворен подолго време, јачината на вшмукување се задржува подолго време и се олеснува отстранувањето на правта.
- ▶ Пред вшмукување на влажни материјали извадете ја вреќичката за прав и испразнете го контејнерот.
- ▶ Вшмукувачот располага со функција за оддување. Не го издувајте испуштениот воздух во слободен простор. Користете ја функцијата за издување само со чисто црево. Правта може да биде опасна по здравјето.
- ▶ По вшмукувањето извадете го набраниот филтер за да избегнете насобирање на мувла и оставете го да се исуши или извадете го горниот дел на вшмукувачот и оставете го да се исуши.
- ▶ Користете го вшмукувачот само со монтиран набран филтер.
- ▶ Во вшмукувачот има вградено шуко приклучница. Таму може да приклучите надворешен електричен апарат. Преку приклучениот електричен уред, вшмукувачот автоматски ќе започне со работа. Внимавајте на максимално дозволена јачина на приклучување на електричниот апарат што се приклучува.
- ▶ Вшмукувачот не смее да се користи како водена пумпа. Вшмукувачот е наменет за вшмукување на воздушни и водени мешавини.
- ▶ Избришете го контејнерот одвреме-навреме со вообичаено средство за чистење што не гребе и оставете го да се исуши.

Ознаки

Следните ознаки се важни за читање и разбирање на упатството за употреба. Запаметете ги ознаките и нивното значење. Вистинската интерпретација на ознаките Ви помага подобро и побезбедно да го користите вшмукувачот.

122 | Македонски

Ознака	Значење
	GAS 20 L SFC: Универзален вшмукувач
	Број на дел/артикл
	► Прочитајте ги сите напомени и упатства за безбедност. Грешките настанати како резултат од непридржување до безбедносните напомени и упатства може да предизвикаат електричен удар, пожар и/или тешки повреди.
	
	Вшмукувач од класата на прав L според IEC/EN 60335-2-69 за вшмукување на суви материјали за честички прав опасни по здравјето со гранична вредност на изложеност > 1 mg/m ³ Напомена: Барањето за степен на пропустливост (класа на прав L) е утврдено само за вшмукување на суви материјали.
	⚠ ПРЕДУПРЕДУВАЊЕ Вшмукувачот содржи прав што е опасна по здравјето. Празнењето и одржувањето, како и вадењето на контейнерот за собирање прав смее да се врши само од страна на стручен персонал. Неопходна е соодветна заштитна опрема. Не го користете вшмукувачот без комплетниот филтерски систем. Инаку го загрозувате вашето здравје.
	Не го користете вшмукувачот како предмет за седење и не стапнувајте на него
	Пред било каква интервенција на вшмукувачот, извлечете го струјниот приклучок од конекторот
	Носете заштита за слухот.

Ознака	Значење
	Носете маска за заштита од прав.
	Праец на движење
	Праец на реакција
	Употребете сила за работната постапка.
I	Вклучување
○	Исклучување
II	Далечински прекинувач
	Забранети акции
	Дозволените акции
	Следен чекор на акција
P ₁	Номинална јачина
f	Фреквенција
	Волумен на контейнерот (бруто)
	Нето волумен
	макс. потпритисок
	макс. количина на проток
P 	Јачина на вшмукување
A	Површина на набраниот филтер
L	Класа на прав за филтерот за вшмукувачот
	Вид на заштита
⊕/I	Ознака за класа на заштита I (со заштитен проводник)
	Тежина согласно EPTA-Procedure 01/2003
	ВИА-бр. на атест за филтри/вшмукувачи
L _{рА}	Звучен притисок
K	Несигурност

Обем на испорака

Универзален вшмукувач (види слика 1)
Комплетната опрема може да ја најдете во нашата
Програма за опрема.

Употреба со соодветна намена

Вшмукувачот е наменет за вшмукување и издување на материјали што не се опасни по здравјето и незапаливи течности. Тој е прилагоден и на високите барања при негова комерцијална употреба на пр. во занаетчиството, индустријата и сервисните работилници.

Вшмукувач од класата на прав L според IEC/EN 60335-2-69 смее да се користи само за вшмукување и издување на материјали што не се опасни по здравјето со гранична вредност на изложеност > 1 mg/m³.

Користете го вшмукувачот само откако ќе ги прочитате сите функции и може да ги примените истите без ограничувања или откако ќе ги добиете потребните упатства.

Вшмукувачот има функција за оддување, на пр. за сушење на горни површини.

Вшмукувачот има конектор со далечински прекинувач за приклучување на електричен апарат со функција на вшмукување.

Во основа, вшмукувачот не смее да се користи во простории каде постои опасност од експлозија.

Технички податоци

Техничките податоци за производот се дадени во табелата на страна 168.

Податоците важат за номинален напон [U] од 230 волти. Овие податоци може да отстапуваат при различни напони, во зависност од изведбата во односната земја.

Изјава за сообразност **CE**

Тврдиме на наша одговорност, дека опишаниот производ во „Технички податоци“ е сообразен со следните норми или нормативни документи: EN 60335 според одредбите на регулативите 2011/65/EU, 2006/42/EG, 2004/108/EG како и нивните промени.

Техничка документација (2006/42/EG) при:
Robert Bosch GmbH, PT/ETM9,
D-70745 Leinfelden-Echterdingen

Dr. Egbert Schneider
Senior Vice President
Engineering

Helmut Heinzelmann
Head of Product Certification
PT/ETM9

ppa. [Signature] i.V. K. [Signature]

Robert Bosch GmbH, Power Tools Division
D-70745 Leinfelden-Echterdingen
Leinfelden, 01.03.2013





Информација за бучава

Мерните вредности на производот се дадени во табелата на страна 168.





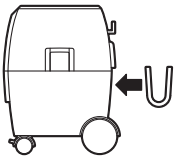





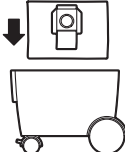

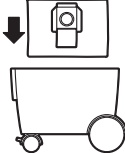

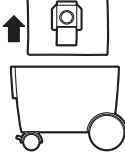
Мерни вредности за бучава во согласност со EN 60704.

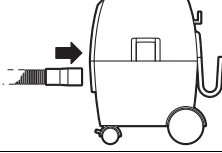



Монтажа и користење

Следната табела ја прикажува постапката при монтажа и работа со вшмукувачот. Упатствата за користењето се прикажани на дадената слика. Во зависност од видот на примената, потребни се различни комбинации на упатства. Внимавајте на безбедносните напомени.

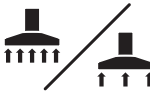
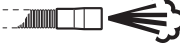
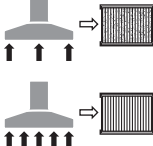
Цел на користењето	Слика	Внимавајте	Страна
Вадење на деловите од опремата			169
Монтирање на држачот за црево			169

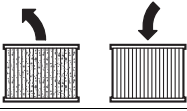
124 | Македонски

Цел на користењето	Слика	Внимавајте	Страна
Вметнување на вреќичката за прав			170
Вметнување на кесата за ѓубре			171
Одложување на вреќичката за прав		 	171
Монтирање на цревето			172
Позиција за транспорт			173
Вклучување/исклучување			173
Приклучување на електричниот уред на вшмукувачот, далечински прекинувач			174 - 176
Регулирање на количината на воздух			176
Функција на оддување			177
Полу-автоматско чистење на филтерот (SFC)			178

Цел на користењето	Слика	Внимавајте	Страна
Менување на набраниот филтер			179 – 180
Чистење на пловката			181 – 183
Бирање на опрема	–		184

Утврдување на дефект

▲ ПРЕДУПРЕДУВАЊЕ Веднаш исклучете го **вшмукувачот, доколку почне да излегува пена или вода и испразнете го контејнерот.** Инаку вшмукувачот може да се оштети.

- ▶ **Вшмукувачот е опремен со пловка. Доколку се постигне максималната наполнетост, јачината на вшмукување се намалува. Навалете го прекинувачот за вклучување/исклучување во позиција „0“ и испразнете го резервоарот.**
- ▶ **Доколку силата на вшмукување е толку голема и приклучениот електричен апарат прејакно вшмукува на работната површина, регулирајте ја количината на воздух.**
- ▶ **При намалена јачина на вшмукување се активира полу-автоматското чистење на филтерот.**

Одржување и чистење

- ▶ **Одржувајте ја чистотата на вшмукувачот и отворите за проветрување, за да може добро и безбедно да работите.**

Најмалку еднаш годишно потребно е са се изврши техничка проверка од страна на производителот или овластен сервисер, на пр. да се проверат оштетувања на филтерот, дали вшмукувачот добро дихтува и функцијата на уредот за контрола.

Кај вшмукувачите од класа **L**, што се користеле во нечиста околина, треба да се исчисти надворешноста како и сите машински делови или да се третира со средство за дихтување. Пред да извршите било какви поправки, сите загадени делови што не може доволно да се исчистат, мора да се отстранат. Ваквите делови мора да се отстранат во непропустливи кеси во согласност со важечките одредби за отстранување на ваков отпад.

За одржување од страна на корисникот, вшмукувачот мора да се демонира, да се исчисти и одржува, доколку е изводливо, без да предизвика опасност за персоналот кој го одржува и другите лица. Пред демонтажата, вшмукувачот треба да се исчисти за да се избегнат евентуалните опасности. Просторијата во која ќе се демонира вшмукувачот, мора добро да биде проветрена. За време на одржувањето носете лична заштитна опрема. По одржувањето, исчистете го просторот каде сте работеле.

Доколку е потребно користење на приклучен кабел, тогаш набавете го од Bosch или специјализирана продавница за Bosch-електрични апарати, за да го избегнете загрозувањето на безбедноста.

Сервисна служба и совети при користење

За сите прашања и нарачки на резервни делови, Ве молиме наведете го 10-цифрениот број од спецификационата плочка на вшмукувачот.

Сервисната служба ќе одговори на Вашите прашања во врска со поправката и одржувањето на Вашиот производ како и резервните делови. Експлозивен цртеж и информации за резервни делови ќе најдете на:

www.bosch-pt.com

Тимот за советување при користење на Bosch ќе ви помогне доколку имате прашања за нашите производи и опрема.

Македонија

Д.Д.Електрис
Сава Ковачевиќ 47Њ, број 3
1000 Скопје
Е-пошта: dimce.dimcev@servis-bosch.mk
Интернет: www.servis-bosch.mk
Тел./факс: 02/ 246 76 10
Моб.: 070 595 888

Отстранување

Вшмукувачот, опремата и амбалажите треба да се отстранат на еколошки прифатлив начин.

Не го фрлајте вшмукувачот во домашната канта за ѓубре!

Само за земји во рамки на ЕУ



Според Европската регулатива 2012/19/EU за електрични и електронски уреди и нивна национална употреба, електричните апарати што се вон употреба мора одделно да се собираат и да се рециклираат на еколошки прифатлив начин.

Се задржува правото на промена.

Srpski

Uputstva o sigurnosti



Čitajte sva upozorenja i uputstva. Propusti kod pridržavanja upozorenja i uputstava mogu imati za posledicu električni udar, požar i/ili teške povrede.

Dobro čuvajte ova uputstva.

- ▶ **Ne usisavajte pršinu od bukve ili hrasta, kamena ili azbesta.** Ovi materijali važe za izazivače raka.

⚠ UPOZORENJE Usisivač koristite samo ako ste dobili dovoljno informacija za korišćenje usisivača, kao i informacija o usisavanim materijama i njihovom bezbednom odstranjivanju.

Pažljivim upućivanjem se smanjuje opasnost od pogrešnog rukovanja i povreda.

- ▶ **Sa ovim usisivačem ne smeju da rade deca i lica sa ograničenim fizičkim, senzorskim ili duševnim sposobnostima ili sa nedovoljnim iskustvom i znanjima.** U suprotnom postoji opasnost od pogrešnog rukovanja i povreda.
- ▶ **Pazite na decu.** Time se obezbeđuje da se deca ne igraju sa usisivačem.
- ▶ **Čišćenje i održavanje usisivača ne smeju da obavljaju deca bez kontrole odraslog lica.**

⚠ UPOZORENJE Usisivač je podesan za usisavanje suvog materijala, a uz preduzimanje odgovarajućih mera i za usisavanje tečnosti. Prodiranje tečnosti povećava opasnost od električnog udara.

- ▶ **Ne usisavajte sa usisivačem zapaljive i eksplozivne tečnosti, na primer benzin, ulje, alkohol, rastvarače. Ne usisavajte vrele ili zapaljive prašine. Ne radite sa usisivačem u prostorijama gde postoji opasnost od eksplozije.** Prašine, isparenja ili tečnosti se mogu zapaliti ili eksplodirati.

⚠ UPOZORENJE Utičnicu koristite samo za namene opisane u uputstvu za upotrebu.

⚠ UPOZORENJE Isključite odmah usisivač, čim počne da izlazi pena ili voda i ispraznite rezervoar. Usisivač se može inače oštetiti.

⚠ PAŽNJA Usisivač sme da se koristi i čuva samo u unutrašnjim prostorijama. Prodiranje kiše ili vlage u gornji deo usisivača povećava rizik od električnog udara.

⚠ PAŽNJA Čistite plovak redovno i prekontrolišite da li je oštećen. Funkcija može inače biti oštećena. (videti sliku 14, strana 181 – 183)

- ▶ **Ako rad usisivača ne može da se izbegne u vlažnoj okolini, upotrebljavajte zaštitnu sklopku.** Upotreba zaštitne sklopke smanjuje rizik od električnog udara.
- ▶ **Priključite usisivač na strujnu mrežu koja je propisno uzemljena.** Utičnica i produžni kabl moraju imati funkcionalan zaštitni vod.

- ▶ **Prekontrolišite pre svakog korišćenja usisivač, kabl i utikač. Ne koristite usisivač ako ustanovite oštećenja. Ne otvarajte sami usisivač i neka ga popravlja samo neko stručno osoblje i samo sa originalnim rezervnim delovima.** Oštećeni usisivač, kablovi i utikač povećavaju rizik od električnog udara.

- ▶ **Ne prelazite preko ili ne gnječite kabl. Ne vucite za kabl, da bi izvukli utikač iz utičnice ili pokrenuli usisivač.** Oštećeni kablovi povećavaju rizik od električnog udara.

- ▶ **Izvućite utikač iz utičnice, pre nego što održavate ili čistite usisivač, preduzimate podešavanja uredjaja, menjate delove pribora ili ostavljate po strani usisivač.** Ova mera opreza sprečava slučajan start usisivača.

- ▶ **Pobrnite se za dobro provetranje radnog mesta.**

- ▶ **Neka usisivač popravlja samo stručno osoblje i samo sa originalnim rezervnim delovima.** Time se obezbeđuje, da ostane sačuvana sigurnost usisivača.

⚠ UPOZORENJE Usisivač sadrži prašinu koja ugrožava zdravlje. Neka pražnjenje i održavanje, uključujući i uklanjanje rezervoara za prašinu izvode samo stručnjaci. Potrebna je odgovarajuća zaštitna oprema. Ne radite sa usisivačem bez kompletnog filterskog sistema. Ugrožavate inače svoje zdravlje.

- ▶ **Prekontrolišite pre puštanja u rad besprekorno stanje usisnog creva. Montirajte pritom usisno crevo na usisivaču, da ne bi slučajno prašina izlazila.** Inače možete udisati prašinu.

- ▶ **Nemojte sediti na usisivaču.** Na taj način možete da oštetite usisivač.

- ▶ **Pažljivo koristite mrežni kabl i crevo usisivača.** Na taj način možete da ugrozite druga lica.

- ▶ **Usisivač nemojte koristiti sa direktno usmerenim mlazom vode.** Prodiranje vode u gornji deo usisivača povećava opasnost od električnog udara.

Dalja uputstva o sigurnosti i radu

- ▶ **Obratite pažnju na mrežni napon! Napon strujnog izvora mora biti usaglašen sa podacima na tipskoj tablici usisivača.**

- ▶ **Molimo da se informišete o važećim pravilima/zakonima u vezi ophodjenja sa prašinom u Vašoj zemlji koja može ugroziti zdravlje.**

- ▶ **Da bi uštedeli energiju, uključite usisivač samo, kada ga koristite.**

- ▶ **Za suvo usisavanje trebalo bi upotrebiti kesu za prašinu. Kod upotrebe kese za prašinu ostaje nabrani filter duže slobodan, snaga usisivanja ostaje duže sačuvana i uklanjanje prašine se olakšava.**

- ▶ **Uklonite pre mokrog usisavanja kesu za prašinu i ispraznite rezervar.**

- ▶ **Usisivač raspolaže sa funkcijom izduvavanja. Ne izduvavajte izradjeni vazduh u slobodan prostor. Upotrebljavajte funkciju izduvavanja samo sa čistim crevom.** Prašine mogu ugroziti zdravlje.

- ▶ Izvadite posle usisavanja nabrani filter da bi izbegli pojavu plesni i neka se dobro osuši, posebno pre nego što da upotrebljavate za suvo usisavanje.
- ▶ Radite sa usisivačem samo sa motniranim nabranim filterom.
- ▶ U usisivač je integrisana jedna utičnica sa zaštitnim kontaktom. Možete tamo priključiti neki spoljni električni alat. Usisivač se pušta automatski u rad preko priključenog električnog alata. Obratite pažnju na maksimalno dozvoljenu snagu priključka spojenog električnog alata.
- ▶ Usisivač se nesme koristiti kao pumpa za vodu. Usisivač je zamišljen za usisavanje smese vazduha i vode.
- ▶ Brišite rezervoar s vremena na vreme sa nekim uobičajenim u trgovini sredstvom za čišćenje koje ne peni i ostavite ga da se osuši.

Simboli

Sledeći simboli su od značaja za čitanje i razumevanje uputstva za rad. Zapamtite simbole i njihovo značenje. Prava interpretacija simbola će Vam pomoći, da usisivač koristite bolje i sigurnije.

Simbol	Značenje
	GAS 20 L SFC: Univerzalni usisivač
	Broj predmeta
	OPREZ Čitajte sva upozorenja i uputstva. Propusti kod pridržavanja upozorenja i uputstava mogu imati za posledicu električni udar, požar i/ili teške povrede.
	
	Usisivač klase prašine L prema IEC/EN 60335-2-69 za suvo usisavanje prašina opasnih po zdravlje sa jednom graničnom vrednošću ekspozicije > 1 mg/m ³ Uputstvo: Zahtevi u pogledu stepena propuštanje (klasa prašine L) su dokazani samo za suvo usisavanje.

Simbol	Značenje
	UPOZORENJE Usisivač sadrži prašinu koja ugrožava zdravlje. Neka pražnjenje i održavanje, uključujući i uklanjanje rezervoara za prašinu izvode samo stručnjaci. Potrebna je odgovarajuća zaštitna oprema. Ne radite sa usisivačem bez kompletnog filterskog sistema. Ugrožavate inače svoje zdravlje.
	Nekoristite usisivač kao priliku da sednete ili kao merdevine
	Izucite pre svih radova na usisivaču mrežni utikač iz utičnice
	Nosite zaštitu za sluh.
	Nosite zaštitnu masku za prašinu.
	Pravac kretanja
	Pravac reakcije
	Upotrebite za radni zahvat snagu.
I	Uključivanje
O	Isključivanje
II	Automatika za daljinsko uključivanje
	Zabranjeno rukovanje
	Dozvoljeno rukovanje
	Sledeći korak za rad
P ₁	Nominalna primljena snaga
f	Frekvencija
	Volumen rezervoara (Bruto)
	Volumen neto
	Maks. potpritisak

128 | Srpski

Simbol	Značenje
	Maks. protok
P	Snaga usisavanja
A	Površina nabranog filtera
L	Klasa filtera za prašinu iz usisivača
	Vrsta zaštite
\oplus / I	Simbol za klasu zaštite I (sa zaštitnim vodom)
	Težina prema EPTA-Procedure 01/2003
	BIA-Atest uverenje-Nr. za filter/usisivač
L_{pA}	Nivo pritiska zvuka
K	Nesigurnost

Obim isporuke

Univerzalni usisivač (pogledajte sliku 1)
Kompletna pribor naći ćete u našem programu pribora.

Upotreba prema svrsi

Usisivač je predviđen za usisavanje i isisavanje materija koje ne ugrožavaju zdravlje kao i nezapaljivih tečnosti. On je pogodan za povećana naprezanja kod profesionalne upotrebe, na primer u zanatstvu, industriji i radionicama.

Usisivači klase zaštite L prema IEC/EN 60335-2-69 smeju da se upotrebljavaju samo za usisavanje i izduvanje prašine opasne po zdravlje sa graničnom vrednošću ekspozicije $> 1 \text{ mg/m}^3$.

Koristite usisivač samo, kada ste procenili sve funkcije i kada ga možete koristiti bez ograničenja ili ste dobili odgovarajuća uputstva.

Montaža i Rad

Sledeća tabela pokazuje efekte radnje za montažu i režim rada usisivača. Uputstva za efekte radnje se pokazuju na navedenoj slici. U zavisnosti od vrste primene neophodne su različite kombinacije uputstava. Obratite pažnju na napomene za sigurnost.

Cilj rukovanja	Slika	Obratite pažnju na	Strana
Izvaditi delove pribora			169
Montirati držač creva			169

Usisivač ima funkciju duvanja, na primer za sušenje površina. Usisivač raspolaže utičnicom sa automatikom za daljinsko uključivanje a za priključivanje nekog električnog alata sa funkcijom usisavanja.

Usisivač se generalno ne sme koristiti u prostorijama ugroženim od eksplozije.

Tehnički podaci

Tehnički podaci proizvođača su navedeni na tabeli na strani 168.

Podaci važe za nominalne napone [U] od 230 V. Kod napona koji odstupaju i izvođenja specifičnih za zemlje mogu ovi podaci varirati.

Izjava o usaglašenosti **CE**

Izjavljujemo na vlastitu odgovornost da je pod „Tehnički podaci“ opisani proizvod usaglašen sa sledećim standardima ili normativnim aktima: EN 60335 i smernicama 2011/65/EU, 2006/42/EG, 2004/108/EG uključujući Vaše promene.

Tehnička dokumentacija (2006/42/EG) kod:
Robert Bosch GmbH, PT/ETM9,
D-70745 Leinfelden-Echterdingen

Dr. Egbert Schneider
Senior Vice President
Engineering

Helmut Heinzelmann
Head of Product Certification
PT/ETM9











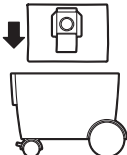

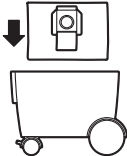

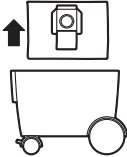

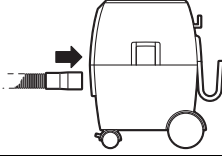
Robert Bosch GmbH i. V. *K. W. K.*

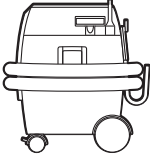



Robert Bosch GmbH, Power Tools Division
D-70745 Leinfelden-Echterdingen
Leinfelden, 01.03.2013

Informacija o šumovima

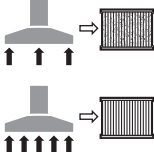
Merne vrednosti proizvođača su navedene na tabeli na strani 168.

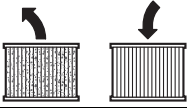
Izmerene vrednosti buke su utvrđene u skladu sa EN 60704.

Cilj rukovanja	Slika	Obratite pažnju na	Strana
Ubaciti kesu za prašinu			170
Ubaciti džak za uklanjanje			171
Ukloniti kesu za prašinu			171
Montirati crevo			172
Transportna pozicija			173
Uključivanje/isključivanje			173
Priključiti električni alat na usisivač, automatika za daljinsko uključivanje			174 - 176
Regulisati količinu vazduha			176
Funkcija duvanja			177
Semi-automatsko čišćenje filtra (SFC)			178

130 Srpski			
Cilj rukovanja	Slika	Obratite pažnju na	Strana
Promena nabranog filtra 	13		179 – 180
Očistiti plovak 	14		181 – 183
Biranje pribora	–		184

Traženje kvara

⚠ UPOZORENJE Isključite odmah usisivač, čim počne da izlazi pena ili voda i ispraznite rezervoar. Usisivač se može inače oštetiti.

- ▶ Usisivač je opremljen sa plovkom. Ako se dostigne maksimalna visina punjenja, smanjuje se snaga usisavanja. Iskrenite prekidač za uključivanje-/isključivanje u poziciju „0“ i ispraznite rezervoar.
- ▶ Ako bi snaga usisavanja bila tako velika, da se priključeni električni alat „zalepi“ suviše jako na radnu površinu, regulišite količinu vazduha.
- ▶ Pri snazi usisavanja koja je popustila aktivirajte semi-automatsko čišćenje filtra.

Održavanje i čišćenje

- ▶ Održavajte usisivač i prozere za ventilaciju čiste, da bi radili dobro i sigurno.

Najmanje jednom godišnje mora proizvođač ili neka podučena osoba da izvrši tehničko ispitivanje na prašinu, za primer da li je oštećen filter, zaptivenost usisivača i funkciju uređaja kontrole.

Kod usisivača klase L, koji se nalaze u zaprljanoj okolini, trebalo bi čistiti spoljašnost kao i sve mašinske delove ili tretirati sa zaptivnim sredstvima. Kod izvođenja radova održavanja i popravki moraju se svi prljavi delovi, koji se ne mogu očistiti na zadovoljavajući način, baciti. Takvi delovi moraju da se uklanjaju u nepropustljivim kesama sa važećim odredbama za uklanjanje takvog otpada.

Za održavanje od korisnika mora se usisivač demontirati, čistiti i održavati, ako je izvodljivo, ne izazivajući pritom opasnost za osoblje iz održavanja i druge osobe. Pre demontaže bi trebao usisivač da se očisti, da bi se sprečile opasnosti. Prostorija u kojoj se usisivač demontira, trebala bi dobro da se provetrava. Nosite za vreme održavanja ličnu zaštitnu opremu. Posle održavanja bi trebalo očistiti područje održavanja.

Ako je potrebna zamena za priključni vod, onda to mora izvesti Bosch ili stručan servis za Bosch-električne alata da bi se izbegle opasnosti po sigurnost.

Servisna služba i savetovanje o upotrebi

Molimo navedite kod svih pitanja i naručivanja rezervnih delova neizostavno broj predmeta sa 10 mesta prema tipskoj tablici usisivača.

Servisna služba odgovoriće na vaša pitanja o popravcima i održavanju vašeg proizvoda i o rezervnim delovima. Uvećane crteže i informacije o rezervnim delovima možete naći na našoj adresi:

www.bosch-pt.com

Bosch tim za savetovanje o upotrebi će vam rado pomoći ako imate pitanja o našim proizvodima i priboru.

Srpski

Bosch-Service
 Dimitrija Tucovića 59
 11000 Beograd
 Tel.: (011) 2448546
 Fax: (011) 2416293
 E-Mail: asboschz@EUnet.yu

Uklanjanje djubreta

Usisivač, pribor i pakovanja treba da se odnose nekoj regeneraciji koja odgovara zaštiti čovekove okoline.

Ne bacajte usisivač u kućno djubre.

Samo za EU-zemlje:



Prema evropskim smernicama 2012/19/EU o starim električnim i elektronskim uređajima i njihovim pretvaranju u nacionalno dobro ne moraju više neupotrebljivi električni pribori da se odvojeno sakupljaju i odvoze nekoj reciklaži koja odgovara zaštiti čovekove okoline.

Zadržavamo pravo na promene.

Slovensko

Varnostna navodila



Preberite vsa opozorila in napotila. Napake zaradi neupoštevanja spodaj navedenih opozoril in napotil lahko povzročijo električni udar, požar in/ali težke telesne poškodbe.

Prosimo, da ta navodila skrbno shranite.

- ▶ **Ne sesajte prahu bukovega ali hrastovega lesa, prahu kamnin, azbesta.** Te snovi veljajo za kancerogene.

⚠ OPOZORILO Sesalnik uporabite samo, če ste prejeli dovolj informacij za uporabo sesalnika in snovi, ki jih sesate in za varno odstranjevanje odpadkov. Skrbno upoštevanje v delo zmanjša možnosti za nepravilno uporabo in poškodbe.

- ▶ **Ta sesalnik ni namenjen za uporabo s strani otrok in oseb z omejenimi fizičnimi, senzoričnimi ali umskimi sposobnostmi ali z nezadostnimi izkušnjami oziroma znanjem.** V nasprotnem primeru obstaja nevarnost napačne uporabe in poškodb.

- ▶ **Nadzorujte otroke.** S tem je zagotovljeno, da se otroci ne igrajo s sesalnikom.

- ▶ **Otroci ne smejo čistiti in vzdrževati sesalnika brez nadzora.**

⚠ OPOZORILO Sesalnik je primeren za sesanje suhih snovi in z ustreznimi ukrepi tudi za sesanje tekočin. Vdor tekočin v sesalnik poveča tveganje električnega udara.

- ▶ **S sesalnikom ne sesajte gorljivih ali eksplozivnih tekočin, npr. bencina, olja, alkohola, topil. Ne sesajte vročih ali gorljivih prahov. Ne uporabljajte sesalnika v prostori, kjer je nevarnost eksplozije.** Prahovi, pare ali tekočine se lahko vnamejo ali eksplodirajo.

⚠ OPOZORILO Vtičnico smete uporabljati le v namene, ki so določeni v navodilu za obratovanje.

⚠ OPOZORILO Sesalnik izklopite takoj, ko izstopi pena ali voda in izpraznite posodo. V nasprotnem primeru lahko poškodujete sesalnik.

⚠ POZOR Sesalnik smete uporabljati in shranjevati samo v notranjih prostorih. Vdor dežja ali vlage v zgornji del sesalnika poveča riziko električnega udara.

⚠ POZOR Redno čistite plovec in ga preverite na poškodbe. V nasprotnem primeru je lahko delovanje okrnjeno. (glejte sliko 14, stran 181 – 183)

- ▶ **Če je uporaba sesalnika orodja v vlažnem okolju neizogibna, uporabljajte stikalo za zaščito pred jalovim tokom.** Uporaba stikala za zaščito pred jalovim tokom zmanjša tveganje električnega udara.

- ▶ **V skladu s predpisi priključite sesalnik na pravilno ozemljeno električno omrežje.** Vtičnica in podaljšek morata imeti delujoč zaščitni vodnik.

- ▶ **Pred vsako uporabo preizkusite sesalnik, kabel in vtič. Če ugotovite poškodbe na sesalniku, ga ne uporabljajte. Ne odpirajte sesalnika. Le kvalificiranim strokovnjakom dovolite popravilo z originalnimi rezervnimi deli.** Poškodovani sesalniki, kabli in vtiči povečajo tveganje električnega udara.

- ▶ **Ne smete peljati preko kabla ali ga stiskati. Ne vlecite za kabel, da bi tako s potegom za kabel odstranili vtič iz vtičnice ali premaknili sesalnik.** Poškodovani kabli povečajo riziko električnega udara.

- ▶ **Potegnite vtič iz vtičnice, preden boste vzdrževali ali očistili sesalnik, opravili nastavitve na napravi, zamenjali dele pribora ali odložili sesalnik.** Ta previdnostni ukrep onemogoča nenameren zagon sesalnika.

- ▶ **Poskrbite za dobro zračenje delovnega mesta.**

- ▶ **Sesalnik naj popravljajo samo kvalificirani strokovnjaki in pri tem obvezno uporabljajo originalne nadomestne dele.** Tako bo ohranjena varnost sesalnika.

⚠ OPOZORILO Sesalnik vsebuje zdravju škodljiv prah. Poskrbite za to, da se postopki praznjenja in vzdrževanja, vključno z odstranitvijo zbiralnika za prah izvajajo samo s strani strokovnjakov. Ustrezna zaščitna oprema ni potrebna. Ne uporabljajte sesalnika brez popolnega filtrirnega sistema. V nasprotnem primeru ogrožate vaše zdravje.

- ▶ **Pred zagonom preverite brezhibno stanje sesalne gibke cevi. Pri tem pustite, da je sesalna gibka cev montirana na sesalniku, saj bi v nasprotnem primeru nenamerno izstopil prah.** Tako bi lahko vdihali prah.

- ▶ **Ne uporabljajte sesalnika kot možnosti za sedenje.** Sesalnik bi lahko poškodovali.

- ▶ **Previdno uporabljajte omrežni kabel in sesalno gibko cev.** Lahko bi poškodovali druge ljudi.

- ▶ **Sesalnika ne čistite z direktno usmerjenim curkom vode.** Vdor vode v zgornji del sesalnika poveča riziko električnega udara.

Druga varnostna opozorila in delovna navodila

- ▶ **Upošteвайте napetost omrežja! Napetost vira električne energije se mora ujemati s podatki na tipski tablici sesalnika.**

- ▶ **Informirajte se o pravilnikih/zakonih glede ravnanja z zdravju škodljivimi prahovi, ki so veljavni v vaši državi.**

- ▶ **Da bi privarčevali z energijo, vklopite sesalnik le takrat, ko ga boste uporabljali.**

- ▶ **Za suho sesanje vstavite vrečko za prah. Pri uporabi vrečke za prah ostane nagubani filter dlje časa čist, sesalna moč se dlje časa ohrani in olajša se odstranjevanje prahu.**

- ▶ **Pred mokrim sesanjem odstranite vrečko za prah in spraznite posodo.**

132 | Slovensko











- ▶ **Sesalnik ima funkcijo izpihovanja. Ne izpihujte izhodnega zraka v prostor. Funkcijo izpihovanja uporabljajte samo s čisto gibko cevjo.** Prahovi so lahko zdravju škodljivi.
- ▶ **Po sesanju snemite nagubani filter, da bi tako preprečili tvorjenje plesni in pustite, da se dobro posuši, še posebej, preden ga uporabite za suho sesanje.**
- ▶ **Sesalnik uporabite samo z montiranim nagubanim filtrom.**
- ▶ **V sesalnik je integrirana varnostna vtičnica. Tukaj lahko priključite eksterno električno orodje. Sesalnik se avtomatsko vklopi preko električnega orodja. Upoštevajte maksimalno dovoljeno priključno moč priključnega električnega orodja.**
- ▶ **Sesalnika ne smete uporabljati kot vodne črpalke.** Sesalnik je namenjen za sesanje mešanice zraka in vode.
- ▶ **Občasno obrišite posodo brez ribanja z običajnimi čistili in jo pustite, da se posuši.**

Simboli

Naslednji simboli so pomembni za branje in razumevanje navodila za obratovanje. Zapomnite si simbole in njihov pomen. Pravilna interpretacija simbolov vam pomaga, da sesalnik lahko bolje in varneje uporabljate.

Simbol	Pomen
	GAS 20 L SFC: Večnamenski sesalnik
	Številka artikla
	⚠ POZOR Preberite vsa opozorila in napotila. Napake zaradi neupoštevanja spodaj navedenih opozoril in napotil lahko povzročijo električni udar, požar in/ali težke telesne poškodbe.
	
	Sesalnik razreda prašnosti L v skladu z IEC/EN 60335-2-69 za suho sesanje zdravju nevarnih prahov z mejno vrednostjo izpostavljenosti > 1 mg/m ³
	Opozorilo: Zahteve glede stopnje prepustnosti (razred prašnosti L) so se dokazljivo izpolnile le za suho sesanje.

Simbol	Pomen
	⚠ OPOZORILO Sesalnik vsebuje zdravju škodljiv prah. Poskrbite za to, da se postopki praznjenja in vzdrževanja, vključno z odstranitvijo zbiralnika za prah izvajajo samo s strani strokovnjakov. Ustrezna zaščitna oprema ni potrebna. Ne uporabljajte sesalnika brez popolnega filtrirnega sistema. V nasprotnem primeru ogrožate vaše zdravje.
	Ne uporabljajte sesalnika kot možnosti za sedenje ali kot podnožje
	Potegnite vtič iz vtičnice pred vsemi opravili, ki jih izvajate na sesalniku
	Nosite zaščito sluha.
	Nosite zaščitno masko proti prahu.
	Smer premikanja
	Smer reakcije
	Za delovni korak uporabite silo.
I	Vklop
O	Izklop
II	Daljinska avtomatika
	Prepovedano dejanje
	Dovoljeno dejanje
	Naslednji korak opravlja
P₁	Nazivna odjemna moč
f	Frekvenca
	Volumen zbiralnika (bruto)
	Neto volumen

Simbol	Pomen
	Maks. podtlak
	Maks. pretočna količina
	Sesalna moč
	Površina nagubanege filtra
	Filtrski razred sesalnika
	Vrsta zaščite
	Simbol za zaščitni razred I (z zaščitnim vodnikom)
	Teža po EPTA-Procedure 01/2003
	BIA-poročilo o preizkusu za filter/sesalnik
	Nivo hrupa
	Negotovost

Obseg pošiljke

Večnamenski sesalnik (glejte sliko 1)

Celoten pribor najdete v našem programu pribora.

Uporaba v skladu z namenom



Sesalnik je namenjen za vsesavanje in sesanje zdravju neškodljivih snovi in negorljivih tekočin. Primeren je za povečane obremenitve pri profesionalni uporabi, npr. v obrti, industriji in v delavnicah.

Sesalnik razreda prašnosti I v skladu z IEC/EN 60335-2-69 izključno za vsesavanje in odsesovanje zdravju nevarnih prahov z mejno vrednostjo izpostavljenosti > 1 mg/m³

Sesalnik uporabite samo, če lahko vse funkcije v celoti ocenite in z njim brez omejitev rokujete ali če ste prejeli ustrezna navodila za uporabo.

Montaža in obratovanje

Naslednja preglednica prikazuje cilje za montažo in delovanje sesalnika. Navodila za cilje so prikazana na navedeni sliki. Glede na vrsto navodila so potrebne različne kombinacije navodil. Upoštevajte varnostna navodila.

Cilj dejanja	Slika	Upoštevajte	Stran
Odvzem delov pribora			169

Sesalnik ima funkcijo pihanja, npr. za sušenje površin.

Sesalnik ima vtičnico z daljinsko avtomatiko za priključitev električnega orodja z odsesovalno funkcijo.

Ne uporabljajte sesalnika v prostorih, kjer je nevarnost eksplozije.

Tehnični podatki

Tehnični podatki izdelka so navedeni v tabeli na strani 168.

Navedbe veljajo za nazivne napetosti [U] 230 V. Pri drugih napetostih in državno specifičnih izvedbah lahko te navedbe varirajo.

Izjava o skladnosti

Izjavljamo pod izključno odgovornostjo, da proizvod, ki je opisan pod „Tehnični podatki“ ustreza naslednjim standardom oz. standardiziranim dokumentom: EN 60335 in Direktivam 2011/65/EU, 2006/42/ES, 2004/108/ES, vključno z njihovimi spremembami.

Tehnična dokumentacija (2006/42/ES) pri:

Robert Bosch GmbH, PT/ETM9,
D-70745 Leinfelden-Echterdingen

Dr. Egbert Schneider
Senior Vice President
Engineering

Helmut Heinzelmann
Head of Product Certification
PT/ETM9

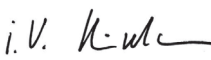
 i.V. 











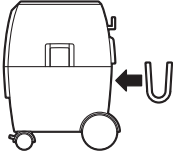

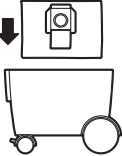

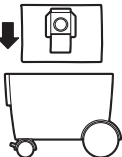

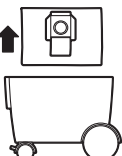
Robert Bosch GmbH, Power Tools Division
D-70745 Leinfelden-Echterdingen
Leinfelden, 01.03.2013

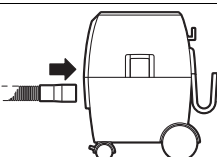

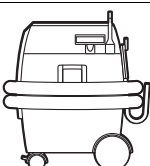

Informacija glede hrupa

Merilne vrednosti izdelka so navedene v tabeli na strani 168.

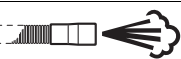
Merilne vrednosti hrupa izračunane v skladu z EN 60704.

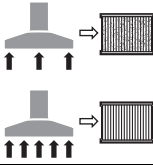
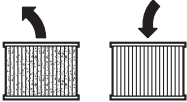
134 | Slovensko

Cilj dejanja	Slika	Upoštevajte	Stran
Montaža držala gibke cevi			169
Vstavljanje vrečke za prah			170
Vstavljanje vrečke za odpad			171
Odstranitev vrečke za prah		 	171
Montaža gibke cevi			172
Transportni položaj			173
Vklop/izklop			173
Priključitev električnega orodja na sesalec, daljinska avtomatika			174 – 176
Regulacija količine zraka			176
Funkcija pihanja			177

Cilj dejanja	Slika	Upoštevajte	Stran
Semi-avtomatsko čiščenje filtra (SFC)			178
Zamenjava nagubanega filtra			179 – 180
Čiščenje plovcva			181 – 183
Izbor pribora	–		184

Iskanje napak

⚠ OPOZORILO Sesalnik izklopite takoj, ko izstopi pena ali voda in izpraznite posodo. V nasprotnem primeru lahko poškodujete sesalnik.

- ▶ **Sesalec je opremljen s plovcem. Ko je maksimalna višina polnjenja dosežena, se sesalna moč zmanjša. Nagnite vklopno/izklopno stikalo v položaj „0“ in izpraznite posodo.**
- ▶ **Če je sesalna moč tako velika, da se priključeno električno orodje premočno prisesa na delovno površino, zmanjšajte količino zraka.**
- ▶ **Pri pojemajoči sesalni moči aktivirajte semi-avtomatsko čiščenje filtra.**

Vzdrževanje in čiščenje

- ▶ **Za dobro in varno delovanje morate poskrbeti za to, da bosta sesalnik in prezračevalne reže čiste.**

Najmanj enkrat letno mora proizvajalec ali izšolana oseba izvesti prašno tehnično kontrolo, npr. glede na poškodbe filtra, preizkus tesnosti sesalnika in funkcijo kontrolne priprave.

Pri sesalnikih razreda L, ki so se nahajali v onesnaženi okolici, morate očistiti zunanost ter vse dele stroja oz. jih obdelati s tlesnilnimi sredstvi. Pri izvedbi opravil vzdrževanja in popravil morate vse onesnažene dele, ki jih ni moč zadovoljivo očistiti, vreči med odpad. Takšni deli se morajo odstraniti v neprepustnih vrečah z upoštevanjem veljavnih določil za odstranitev takšnih odpadkov.

Za vzdrževanje mora uporabnik demontirati sesalnik, ga očistiti in opraviti vzdrževalna dela, v kolikor so ta izvedljiva, brez da bi pri tem izzval nevarnost za vzdrževalno osebje in druge osebe. Pred demontažo morate očistiti sesalnik in s tem preprečiti morebitne nevarnosti. Dobro prezračite prostor, kjer se demontira sesalnik. Med vzdrževanjem nosite osebno zaščitno opremo. Po vzdrževanju morate opraviti čiščenje vzdrževalnega območja.

Da bi se izognili ogrožanju varnosti v primeru, da morate nadomestiti priključni kabel, mora to storiti servis podjetja Bosch ali pooblaščen servis za električna orodja Bosch.

Servis in svetovanje o uporabi

Pri vseh vprašanih in naročilih nadomestnih delov morate nujno navesti desetmestno številko izdelka s tipske tablice sesalnika.

Servis Vam bo dal odgovore na Vaša vprašanja glede popravila in vzdrževanja izdelka ter nadomestnih delov. Risbe razstavljenega stanja in informacije o nadomestnih delih se nahajajo tudi na spletu pod:

www.bosch-pt.com

Skupina svetovalcev o uporabi podjetja Bosch Vam bo z veseljem v pomoč pri vprašanih o naših izdelkih in njihovega pribora.

Slovensko

Top Service d.o.o.
Celovška 172
1000 Ljubljana
Tel.: (01) 519 4225
Tel.: (01) 519 4205
Fax: (01) 519 3407

Odlaganje

Sesalnik, pribor in embalažo morate reciklirati v skladu z varstvom okolja.

Sesalnika ne vrzite med gospodinjske odpadke!

Samo za države EU:



V skladu z Direktivo 2012/19/EU Evropskega Parlamenta in Sveta o odpadni električni in elektronski opremini (OEEO) in njeni urensničitvi v nacionalnem pravu se morajo električna orodja, ki niso več v uporabi, ločeno zbirati ter okolju prijazno reciklirati.

Pridržujemo si pravico do sprememb.

Hrvatski

Upute za sigurnost



Treba pročitati sve napomene o sigurnosti i upute. Ako se ne bi poštivale napomene o sigurnosti i upute to bi moglo uzrokovati strujni udar, požar i/ili teške ozljede.

Ove upute spremite na sigurno mjesto.

- ▶ **Ne usisavajte prašinu od bukovine ili hrastovine, prašinu od kamena ili azbesta.** Ove se tvari smatraju kancerogenim.

⚠ UPOZORENJE Usisavač koristite samo ako ste dobili dovoljno informacija za uporabu usisavača, kao i informacija o usisavanju tvari i njihovom sigurnom odstranjenju. Brižljivim upućivanjem smanjuje se opasnost od pogrešnog rukovanja i ozljeda.

- ▶ **Ovaj usisavač ne smiju koristiti djeca i osobe s ograničenim fizičkim, osjetilnim ili duševnim sposobnostima ili s manjkavim iskustvom i znanjima.** Inače postoji opasnost od pogrešnog rukovanja i ozljeda.

- ▶ **Djecu držite pod nadzorom.** Na taj ćete način biti sigurni da se djeca neće igrati s usisavačem.

- ▶ **Čišćenje i održavanje usisavača ne smiju izvoditi djeca bez nadzora odrasle osobe.**

⚠ UPOZORENJE Usisavač je prikladan za usisavanje suhih tvari, a uz poduzimanje prikladnih mjera i za usisavanje tekućina. Prodiranje tekućine povećava opasnost strujnog udara.

- ▶ **Sa usisavačem ne usisavajte zapaljive ili eksplozivne tekućine, npr. benzin, ulje, alkohol, otapala. Ne usisavajte zagrijanu ili zapaljivu prašinu. Ne radite s usisavačem u prostorijama ugroženim eksplozijom.** Prašina, pare ili tekućine mogle bi se zapaliti ili eksplodirati.

⚠ UPOZORENJE Utičnicu koristite samo u svrhe opisane u uputama za rukovanje.

⚠ UPOZORENJE Odmah isključite usisavač čim pjenala ili voda počne izlaziti i ispraznite spremnik. Usisavač bi se inače mogao oštetiti.

⚠ POZOR Usisavač se smije koristiti i spremati samo u zatvorenim prostorima. Prodiranje kiše ili vlage u gornji dio usisavača povećava opasnost od strujnog udara.

⚠ POZOR Redovite čistite plovak i kontrolirajte da li je oštećen. To inače može poremetiti funkciju usisavača. (vidi sliku 14, stranica 181 – 183)

- ▶ **Ako se ne može izbjeći rad usisavača u vlažnoj okolini, koristite zaštitnu sklopku struje kvara.** Primjenom zaštitne sklopke struje kvara smanjuje se opasnost od strujnog udara.

- ▶ **Priključite usisavač na propisno uzemljenu električnu mrežu.** Utičnica i produžni kabel moraju imati funkcionalno ispravan zaštitni vodič.

- ▶ **Prije svakog korištenja kontrolirajte usisavač, kabel i utikač.** Usisavač ne koristite ako su na njemu pronađe-

na oštećenja. Ne otvarajte sami usisavač i dajte ga na popravak samo kvalificiranom stručnom osoblju i samo sa originalnim rezervnim dijelovima. Oštećen usisavač, kabel i utikač povećavaju opasnost od strujnog udara.

- ▶ **Ne vozite preko kabela niti ga gnječite. Ne potežite za kabel za izvlačenje utikača iz utičnice ili kod pomicanja usisavača.** Oštećeni kabel povećava opasnost od strujnog udara.

- ▶ **Izvcite utikač iz utičnice prije održavanja ili čišćenja, podešavanja, zamjene pribora ili odlaganja usisivača.** Ovim mjerama opreza spriječit će se nehotično pokretanje usisivača.

- ▶ **Osigurajte dobru ventilaciju na radnom mjestu.**

- ▶ **Popravak usisavača prepustite samo kvalificiranom stručnom osoblju, i to samo sa originalnim rezervnim dijelovima.** Na taj će se način postići da se održi sigurnost uređaja.

⚠ UPOZORENJE Usisavač sadrži prašinu opasnu za zdravlje. Neka postupke pražnjenja i održavanja usisavača, uključujući vađenje spremnika sa sakupljanje prašine provode samo stručnjaci. Za to je potrebna odgovarajuća zaštitna oprema. Ne radite sa usisavačem bez kompletnog sustava filtriranja. Time bi inače mogli ugroziti vaše zdravlje.

- ▶ **Prije puštanja u rad usisavača provjerite besprijekorno stanje usisnog crijeva. Kod toga usisno crijevo ostavite montirano na usisavaču, kako prašina ne bi nehotično izašla van.** Inače bi mogli udisati prašinu.

- ▶ **Ne sjedite na usisavaču.** Na taj način možete oštetiti usisavač.

- ▶ **Pažljivo koristite mrežni kabel i crijevo usisavača.** Njima možete ugroziti ostale osobe.

- ▶ **Usisavač ne koristite sa izravno usmjerenim mlazom vode.** Prodiranje vode u gornji dio usisavača povećava opasnost od strujnog udara.

Ostale upute za sigurnost i rad

- ▶ **Pridržavajte se mrežnog napona! Napon izvora struje mora se podudarati s podacima na tipskoj pločici usisavača.**

- ▶ **Molimo informirajte se o važećim zakonskim propisima u vašoj zemlji, koji se odnose na manipuliranje sa prašinom štetnom za zdravlje.**

- ▶ **Kako bi uštedjeli na električnoj energiji, usisavač uključite samo kada ga koristite.**

- ▶ **Za suho usisavanje morate koristiti vrećicu za prašinu. Kod primjene vrećice za prašinu naborani filter dulje vrijeme ostaje slobodan, učinak usisavanja ostaje dulje vrijeme zadržan i olakšava se zbrinjavanje prašine.**

- ▶ **Prije mokrog usisavanja izvadite vrećicu za prašinu i ispraznite spremnik.**

- ▶ **Usisavač raspolaze s funkcijom ispuhivanja. Ne pušite otpadni zrak u otvoren prostor. Funkciju ispuhivanja koristite samo s čistim crijevom.** Prašina može biti štetna po zdravlje.

- ▶ **Nakon usisavanja izvadite naborani filter, kako bi se izbjeglo stvaranje plijesni i ostavite ga da se dobro osuši; posebno prije nego što ćete ga koristiti za suho usisavanje.**
- ▶ Usisavač koristite samo s ugrađenim naboranim filtrom.
- ▶ U usisavaču je ugrađena utičnica sa zaštitnim kontaktom. Na nju možete priključiti vanjski električni alat. Usisavač će se automatski pustiti u rad preko priključnog električnog alata. Pridržavajte se maksimalno dopuštene priključne snage priključenog električnog alata.
- ▶ Usisavač se ne smije koristiti kao pumpa za vodu. Usisavač je predviđen za usisavanje mješavine zraka i vode.
- ▶ **Povremeno očistite spremnik sa uobičajenim sredstvima za čišćenje bez brusnog djelovanja i ostavite ga da se osuši.**

Simboli

Dolje navedeni simboli od značaja su za čitanje i razumijevanje uputa za rad. Zapamtite ove simbole i njihovo značenje. Ispravno tumačenje simbola pomoći će vam da usisavač bolje i sigurnije koristite.

Simbol	Značenje
	GAS 20 L SFC: Višenamjenski usisavač
	Kataloški br. X XXX XXX XXX
	⚠ OPREZ Treba pročitati sve napomene o sigurnosti i upute. Ako se ne bi poštivale napomene o sigurnosti i upute to bi moglo uzrokovati strujni udar, požar i/ili teške ozljede.
	
	Usisavač klase prašine L, prema IEC/EN 60335-2-69, za suho usisavanje prašine koja ugrožava zdravlje, s graničnom vrijednošću izlaganja > 1 mg/m ³ Napomena: Zahtjevi na stupanj propusnosti (klasa prašine L) postavljaju se samo za suho usisavanje.

Simbol	Značenje
	⚠ UPOZORENJE Usisavač sadrži prašinu opasnu za zdravlje. Neka postupke pražnjenja i održavanja usisavača, uključujući vađenje spremnika sa sakupljanje prašine provode samo stručnjaci. Za to je potrebna odgovarajuća zaštitna oprema. Ne radite sa usisavačem bez kompletnog sustava filtriranja. Time bi inače mogli ugroziti vaše zdravlje.
	Usisavač ne koristite za sjedenje ili penjanje
	Prije svih radova na usisavaču izvucite mrežni utikač iz utičnice
	Nosite štitnike za sluh.
	Nosite zaštitnu masku protiv prašine.
	Smjer gibanja
	Smjer reakcije
	Kod uporabe usisavača ne koristite silu.
I	Uključivanje
O	Isključivanje
II	Automatika daljinskog uklapanja
	Zabranjena radnja
	Dopušteno rukovanje
	sljedeća radna operacija
P ₁	Nazivna primljena snaga
f	Frekvencija
	Volumen spremnika (bruto)
	Neto volumen
	Max. podtlak

138 | Hrvatski

Simbol	Značenje
	Max. protok
	Učinak usisavanja
	Površina naboranog filtera
	Usisavač s filtrom za klasu prašine
	Vrsta zaštite
	Simbol za klasu zaštite I (sa zaštitnim vodičem)
	Težina odgovara EPTA-Procedure 01/2003
	BIA br. potvrda o ispitivanju za filter/usisavač
	Razina zvučnog tlaka
	Nesigurnost

Opseg isporuke

Višenamjenski usisavač (vidjeti sliku 1)

Kompletni pribor možete naći u našem programu pribora.

Uporaba za određenu namjenu

Usisavač je predviđen za usisavanje tvari koje nisu opasne za zdravlje i za usisavanje nezapaljivih tekućina. Prikladan je za povišene zahtjeve, npr. kod primjene u obrtu, industriji i u radionicama.

Usisavači klase prašine L prema IEC/EN 60335-2-69 smiju se koristiti samo za usisavanje prašine koja ugrožava zdravlje, s graničnom vrijednošću izlaganja > 1 mg/m³.

Sa usisavačem radite tek kada ste potpuno ocijenili sve njegove funkcije i ako ih možete provesti bez ograničenja ili se državati odgovarajućih uputa.

Montaža i rad

Slijedeća tabela prikazuje ciljeve kod rukovanja za montažu i rad usisivača. Upute ciljeva za rukovanje prikazane su na navedenoj slici. Ovisno o vrsti primjene potrebne su različite kombinacije uputa. Poštujte sigurnosne upute.

Radnja	Slika	Molimo obratite pozornost	Stranica
Uzeti dijelove pribora			169

Usisavač posjeduje funkciju puhanja, npr. za sušenje površina.

Usisavač je opremljen utičnicom s automatikom daljinskog uklapanja, za priključak električnog alata s funkcijom usisavanja.

Usisavač se uglavnom ne smije koristiti u prostorijama ugroženim eksplozijom.

Tehnički podaci

Tehnički podaci za proizvod navedeni su u tablici na stranici 168.

Podaci vrijede za nazivni napon [U] od 230 V. U slučaju odstupanja napona i u izvedbama specifičnim za dotičnu zemlju, ovi podaci mogu varirati.

Izjava o usklađenosti

Izjavljujemo uz punu odgovornost da je proizvod opisan u „Tehničkim podacima“ usklađen sa slijedećim normama ili normativnim dokumentima: EN 60335 i Smjernicama 2011/65/EU, 2006/42/EZ, 2004/108/EZ uključujući vaše promjene.

Tehnička dokumentacija (2006/42/EZ) može se dobiti kod: Robert Bosch GmbH, PT/ETM9, D-70745 Leinfelden-Echterdingen

Dr. Egbert Schneider
Senior Vice President
Engineering











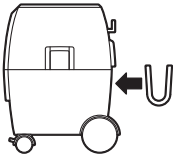

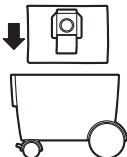

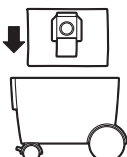

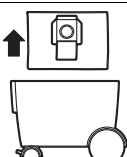
Helmut Heinzelmann
Head of Product Certification
PT/ETM9

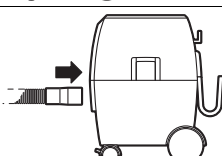
Robert Bosch GmbH, Power Tools Division
D-70745 Leinfelden-Echterdingen
Leinfelden, 01.03.2013

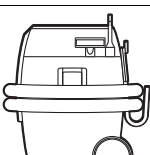

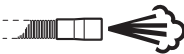

Informacija o buci

Mjerne vrijednosti za proizvod navedeni su u tablici na stranici 168.

Izmjerene vrijednosti buke određene su prema EN 60704.

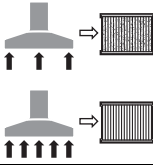
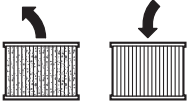
Radnja	Slika	Molimo obratite pozornost	Stranica
Montirati držač crijeva			169
Umetnuti vrećicu za prašinu			170
Staviti vreću za zbrinjavanje prašine			171
Zbrinuti u otpad vrećicu za prašinu		 	171
Montirati crijevo			172
Transportni položaj			173
Uključivanje/isključivanje			173
Električni alat priključiti na usisavač, preko automatike daljinskog uklapanja			174 – 176
Regulirati količinu zraka			176
Funkcija puhanja			177

140 | Hrvatski

Radnja	Slika	Molimo obratite pozornost	Stranica
Poluautomatsko čišćenje filtra (SFC)			178
Zamijeniti naborani filter			179 – 180
Očistiti plovak			181 – 183
Biranje pribora	–		184

Traženje smetnji u radu

⚠ UPOZORENJE Odmah isključite usisavač čim pjena ili voda počne izlaziti i ispraznite spremnik. Usisavač bi se inače mogao oštetiti.

- ▶ Usisavač je opremljen plovkom. Ako je dosegnuta maksimalna visina punjenja, smanjit će se učinak usisavanja. Nagnite prekidač za uključivanje/isključivanje u položaj „0“ i ispraznite spremnik.
- ▶ Ako bi moć usisavanja bila tako velika da bi se priključeni električni alat suviše čvrsto usisao na radnu površinu, regulirajte količinu zraka.
- ▶ Ako bi smanjio učinak usisavanja, aktivirajte poluautomatsko čišćenje filtra.

Održavanje i čišćenje

- ▶ Održavajte čistim usisavač i otvore za hlađenje, kako bi mogli dobro i sigurno raditi.

Najmanje jednom godišnje, proizvođač ili za ovlaštena stručna osoba treba provesti provjeru usisavača, na tehniku rada sa prašinom, npr. na oštećenje filtera, nepropusnost usisavača i funkciju kontrolnog uređaja.

Za usisavače klase L koji rade u zaprljanoj radnoj okolini, trebaju se očistiti njegove vanjske površine kao i svi dijelovi stroja ili tretirati s brtvenim sredstvima. Pri izvođenju radova održavanja i popravaka, svi zaprljani dijelovi koji se ne mogu zadovoljavajuće očistiti, trebaju se zbrinuti. Takvi se dijelovi moraju zbrinuti u nepropusnim vrećicama u skladu s važećim propisima za zbrinjavanje takvog otpada.

U svrhu održavanja koje izvodi korisnik, usisavač se mora demontirati, očistiti i održavati, ukoliko je to provedivo, bez da iz toga rezultira opasnost za osoblje za održavanje i ostalo osoblje. Prije demontaže usisavač se mora očistiti, kako bi se izbjegle eventualne opasnosti. Prostor u kojem se usisavač demontira mora biti dobro provjetran. Tijekom održavanja nosite osobnu zaštitnu opremu. Nakon održavanja treba se provesti čišćenje radnog mjesta na kojem vršeno održavanje.

Ako je potrebna zamjena priključnog kabela, tada je treba provesti u Bosch servisu ili u ovlaštenom servisu za Bosch električne alate, kako bi se izbjeglo ugrožavanje sigurnosti.

Servisiranje i savjetovanje o primjeni

Molimo da kod svih povratnih upita i naručivanja rezervnih dijelova neizostavno navedete 10-znamenkasti kataloški broj sa tipске pločice usisavača.

Ovlašteni servis će odgovoriti na vaša pitanja o popravcima i održavanju vašeg proizvoda te o rezervnim dijelovima. Povećane crteže i informacije o rezervnim dijelovima možete naći na adresi:

www.bosch-pt.com

Bosch tim za savjetovanje o primjeni rado će vam pomoći odgovorom na pitanja o našim proizvodima i priboru.

Hrvatski

Robert Bosch d.o.o
Kneza Branimira 22
10040 Zagreb
Tel.: (01) 2958051
Fax: (01) 2958050

Zbrinjavanje

Usisavač, pribor i ambalažu treba dovesti na ekološki prihvatljivu ponovnu primjenu.

Usisavač ne bacajte u kućni otpad!

Samo za zemlje EU:



Prema Europskim smjernicama 2012/19/EU za električne i elektroničke stare uređaje, električni alati koji više nisu uporabivi moraju se odvojeno sakupiti i dovesti na ekološki prihvatljivu ponovnu primjenu.

Zadržavamo pravo na promjene.

Eesti

Ohutusnõuded



Kõik ohutusnõuded ja juhised tuleb läbi lugeda. Ohutusnõuete ja juhiste eiramise tagajärjeks võib olla elektrilöökk, tulekahju ja/või rasked vigastused.

Hoidke käesolevad juhised hoolikalt alles.

- ▶ **Ärge imege pöögi- ja tammetolmu, kivitolmu ja asbesti.** Nimetatud ained on vähkitekitava toimega.

⚠ TÄHELEPANU Kasutage tolmuimejat vaid siis, kui olete saanud piisavat teavet tolmuimeja kasutamise, imetavate ainete ja nende ohutu käitlemise kohta. Täpsete juhiste saamine hoiab ära nõuetevastase kasutamise ja sellest tingitud kehavigastused ja varalise kahju.

- ▶ **Tolmuimejat ei tohi kasutada lapsed ja inimesed, kelle füüsilised või vaimsed võimed on piiratud või kellel puuduvad vajalikud teadmised ja kogemused.** Vastasel korral tekib nõuetevastase kasutamise ja kehavigastuste ning varalise kahju oht.

- ▶ **Ärge jätke lapsi järelevalveta.** Seeläbi tagate, et lapsed ei hakka tolmuimejaga mängima.

- ▶ **Lapsed tohivad tolmuimejat puhastada ja hooldada üksnes siis, kui nende üle teostatakse järelevalvet.**

⚠ TÄHELEPANU Tolmuimeja sobib tahkete ainete imemiseks ning sobivaid meetmeid rakendades ka vedelike imemiseks. Vedelike sissetungimine suurendab elektrilöögi ohtu.

- ▶ **Ärge imege tolmuimejaga süttimis- ja plahvatusohtlike vedelikke, nt bensiini, õli, alkoholi, lahuseid.** Ärge imege kuuma või põlevat tolmu. Ärge kasutage tolmuimejat plahvatusohtlikes ruumides. Tolm, aur ja vedelikud võivad süttida või plahvatada.

⚠ TÄHELEPANU Kasutage pistikupesa ainult kasutusjuhendis ettenähtud eesmärgil.

⚠ TÄHELEPANU Kui tolmuimejast tuleb vahtu või vett, lülitage tolmuimeja kohe välja ja tühjendage mahuti. Vastasel korral võib tolmuimeja kahjustuda.

⚠ TÄHELEPANU Tolmuimejat tohib kasutada üksnes siseruumides ja järelevalve all. Vee või niiskuse sissetungimine tolmuimeja ülaossa suurendab elektrilöögi ohtu.

⚠ TÄHELEPANU Puhastage ujukit regulaarselt ja kontrollige seda kahjustuste suhtes. Vastasel korral võib toimivus halveneda. (vt joonis 14, lk 181 – 183)

- ▶ **Kui tolmuimeja kasutamist niiskes keskkonnas ei saa vältida, kasutage rikkevoolukaitaselülitit.** Rikkevoolukaitaselülitit kasutamine vähendab elektrilöögi ohtu.

- ▶ **Ühendage tolmuimeja nõuetekohaselt maandatud vooluvõrku.** Pistikupesa ja pikendusjuhe peavad olema varustatud töökorras kaitsejuhiga.

- ▶ **Iga kord enne kasutamist kontrollige tolmuimeja, toitejuhe ja pistik üle.** Vigastuste tuvastamisel ärge tolmuimejat tööle rakendage. Ärge avage tolmuimejat ise, laske tolmuimejat parandada vaid kvalifitseeritud spetsialistidel, kes kasutavad originaalvaruosi. Vigastatud tolmuimeja, toitejuhe ja pistik suurendavad elektrilöögi ohtu.

- ▶ **Ärge pigistage toitejuhet kokku; ärge jätke toitejuhet millegi vahele.** Ärge kasutage toitejuhet selleks, et tolmuimejat liigutada või pistikut pistikupesast eemaldada. Vigastatud toitejuhe suurendab elektrilöögi ohtu.

- ▶ **Tõmmake pistik pistikupesast välja, enne kui asute tolmuimejat hooldama, puhastama, seadistama või tarvikuid vahetama ja enne kui panete tolmuimeja hoiule.** See ettevaatusabinõu hoiab ära tolmuimeja soovimatu käivitamise.

- ▶ **Tagage töökohas hea ventilatsioon.**

- ▶ **Laske tolmuimejat parandada vaid asjaomase koolitusega tehnikutel, kes kasutavad originaalvaruosi.** Sellega on tagatud seadme tööohutus.

⚠ TÄHELEPANU Tolmuimeja sisaldab tervist kahjustavat tolmu. Tolmuimejat tühjendada ja hooldada, sh kõrvaldada tolmu kotti, tohivad vaid asjaomase väljaõppega spetsialistid. Vajalik on asjaomane kaitsevarustus. Ärge kasutage tolmuimejat, mille filtrisüsteem on puudulik. Vastasel korral kahjustate oma tervist.

- ▶ **Enne tööalrakendamist veenduge, et imivooliku seisund on veatu.** Kontrollimisel jätke imivoolik tolmuimeja külge, et vältida tolmu soovimatut väljapääsemist. Vastasel korral võite tolmu sisse hingata.

- ▶ **Ärge kasutage tolmuimejat istumisolukorras.** Vastasel korral võite tolmuimejat vigastada.

- ▶ **Käsitsege toitejuhet ja imivoolikut ettevaatlikult.** Need on teistele inimestele ohtlikud.

- ▶ **Ärge puhastage tolmuimejat otse tolmuimejale suunatud veejoaga.** Vee sissetungimine tolmuimeja ülaossa suurendab elektrilöögi ohtu.

Muud ohutusnõuded ja tööjuhised

- ▶ **Pöörake tähelepanu võrgupingele!** Võrgupinge peab ühtima tolmuimeja andmesildile märgitud pingega.
- ▶ **Viige ennast kurssi tervist kahjustava tolmu käsitsemise suhtes kehtivate siseriiklike nõuete/seadustega.**
- ▶ **Energia säästmiseks lülitage tolmuimeja sisse vaid siis, kui seda kasutate.**
- ▶ **Kuiva tolmu imemiseks tuleks kasutada tolmu kotti.** Tolmu kotti kasutamisel jääb voldikfilter kauem puhtaks, imemisvõimsus väheneb aeglasemalt ning tolmu käitlemine on kergem.
- ▶ **Enne vedelike imemist eemaldage tolmu kott ja tühjendage mahuti.**
- ▶ **Tolmuimeja on varustatud väljapuhumisfunktsiooniga.** Ärge puhuge jääkõhku vabasse ruumi. Väljapuhumisfunktsiooni kasutage üksnes puhta voolikuga. Tolm võib olla tervisekahjulik.

142 | Eesti

- ▶ **Pärast töö lõppu võtke voldikfilter hallituse tekke vältimiseks välja ja laske sel korralikult kuivada; seda eelkõige enne seda, kui võtate selle kasutusele kuiva tolmu imemiseks.**
- ▶ **Kasutage tolmuimejat üksnes siis, kui voldikfilter on paigaldatud.**
- ▶ **Tolmuimejasse on integreeritud kaitsekontaktiga varustatud pistikupes. Sellesse saate ühendada elektrilise tööriista. Tolmuimeja käivitub ühenduspessa ühendatud elektrilise tööriista sisselülitamisel automaatselt. Pidage kinni külgeühendatud elektrilise tööriista maksimaalsest võimsusest.**
- ▶ **Tolmuimejat ei tohi kasutada veepumbana.** Tolmuimeja on ette nähtud õhu- ja veesegu imemiseks.
- ▶ **Puhastage mahuti aeg-ajalt tavalise mitteabratsiivse puhastusvahendiga ja laske kuivada.**

Sümbolid

Järgmised pildisümbolid on olulised kasutusjuhendi lugemisel ja mõistmisel. Pidage palun pildisümbolid ja nende tähendus meeles. Sümbolite õige tõlgendus aitab Teil tolmuimejat efektiivsemalt ja ohutumalt käsitseda.

Sümbol Tähendus



GAS 20 L SFC:
Universaalne tolmuimeja

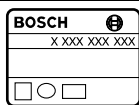

Tootenumbr



⚠ ETTEVAATUST **Kõik ohutusnõuded ja juhised tuleb läbi lugeda.** Ohutusnõuete ja juhiste eiramise tagajärjeks võib olla elektrilöökk, tulekahju ja/või rasked vigastused.



Standardi IEC/EN 60335-2-69 kohaselt tolmuklassi L kuuluv tolmuimeja, millega saab imeda tervisekahjulikku tolmu, mille kontsentratsiooni piirmäär on $> 1 \text{ mg/m}^3$

Märkus:
Läbilaskeastmele (tolmuklass L) esitatud nõuded on tõendatud vaid kuiva tolmu imemise puhul.

Sümbol

Tähendus



⚠ TÄHELEPANU Tolmuimeja sisaldab tervist kahjustavat tolmu. Tolmuimejat tühendada ja hooldada, sh kõrvaldada tolmukotti, tohivad vaid asjaomase väljaõppega spetsialistid. Vajalik on asjaomane kaitsevarustus. Ärge kasutage tolmuimejat, mille filtrisüsteem on puudulik. Vastasel korral kahjustate oma tervist.



Ärge kasutage tolmuimejat tabureti ega pingina



Enne mis tahes tööde teostamist tolmuimeja kallal tõmmake pistik pistikupesast välja



Kandke kuulmiskaitsevahendeid.



Kandke tolmukaitsemaski.



Liikumissuund



Reaktsioonisuund



Tööoperatsiooniks rakendage jõudu.



Sisselülitamine



Väljalülitamine



Automaatne sisselülitamine



Keelatud toiming



Lubatud toiming



Järgmine tööetapp



Nimivõimsus



Sagedus



Mahuti maht (bruto)



Netomaht



Max hõrendus

Sümbol	Tähendus
	Max läbivool
	Imemisvõimsus
	Voldikfiltri pindala
	Filtritolmuklassiga tolmuimeja
	Kaitseaste
	Kaitseklassi I sümbol (kaitsejuhiga)
	Kaal EPTA-Procedure 01/2003 järgi
	BIA-kontrolltunnistus nr filtrile/tolmuimejale
	Helirõhu tase
	Möötemääramatus

Tarnekomplekt

Universaalne tolmuimeja (vt joonis 1)

Lisatarvikute täieliku loetelu leiate meie lisatarvikute kataloogist.

Nõuetekohane kasutamine

Tolmuimeja on ette nähtud tervist mittekahjustavate ainete ja mittesüttivate vedelike imemiseks. Tolmuimeja sobib kasutamiseks professionaalsel rakendusel esineva suurema koormuse korral, nt töökodades, tööstusobjektidel, ehitus- ja remonditöödel.

Standardi IEC/EN 60335-2-69 kohaselt tolmu klassi L kuuluvad tolmuimejaid tohib kasutada üksnes sellise tolmu imemiseks, mille kontsentratsiooni piirmäär töökohal on $> 1 \text{ mg/m}^3$.

Kasutage tolmuimejat üksnes siis, kui Teil on täielik ülevaade selle kõikidest funktsioonidest ning suudate seda kasutada piiranguteta või kui olete saanud asjaomase väljaõppe.

Tolmuimejal on puhumisfunktsioon, nt pindade kuivatamiseks.

Tolmuimejal on automaatse sisselülitusega pistikupesja, kuhu saab ühendada tolmuemaldusfunktsiooniga elektrilise tööriista.

Tolmuimejat ei tohi kasutada plahvatusohtlikes ruumides.

Tehnilised andmed

Toote tehnilised omadused on toodud tabelis leheküljel 168. Andmed kehtivad nimipingel [U] 230 V. Teistsuguste pingete ja kasutusriigis spetsiifiliste mudelite puhul võivad toodud andmed varieeruda.

Vastavus normidele

Kinnitame ainuvastutajana, et punktis „Tehnilised andmed“ kirjeldatud toode vastab järgmistele standarditele või õigusaktidele: EN 60335 ja direktiivid 2011/65/EL, 2006/42/EÜ, 2004/108/EÜ ning nende muudetud redaktsioonid.

Tehniline toimik (2006/42/EÜ) saadaval:

Robert Bosch GmbH, PT/ETM9,
D-70745 Leinfelden-Echterdingen

Dr. Egbert Schneider Helmut Heinzelmann
Senior Vice President Head of Product Certification
Engineering PT/ETM9

Robert Bosch GmbH, Power Tools Division
D-70745 Leinfelden-Echterdingen
Leinfelden, 01.03.2013

Andmed müra kohta

Andmed on toodud tabelis leheküljel 168.











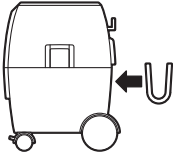

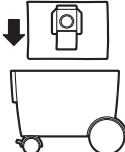

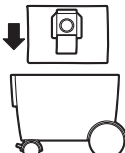

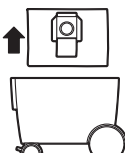

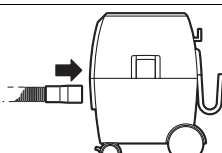
Müra mõõdetud vastavalt standardile EN 60704.

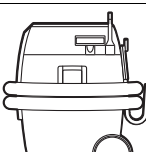

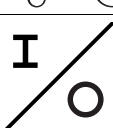
Kokkupanek ja kasutamine

Järgmine tabel näitab tolmuimeja kokkupanemiseks ja töölerakendamiseks vajalikke toiminguid. Juhised iga toimingu kohta leiate asjaomaselt jooniselt. Mõne toimingu puhul kehtib mitu juhust. Järgige ohutusnõudeid.

Toimingu eesmärk	Joonis	Pöörake tähelepanu	Lehekülj
Lisatarvikute eemaldamine			169

144 | Eesti

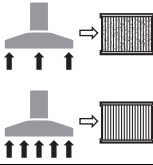
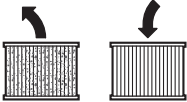
Toimingu eesmärk	Joonis	Pöörake tähelepanu	Lehekülg
Voolikuhoidiku paigaldamine			169
Tolmukoti paigaldamine			170
Käitluskoti paigaldamine			171
Tolmukoti eemaldamine		 	171
Vooliku paigaldamine			172
Transpordiasend			173
Sisse-/väljalülitamine			173
Elektrilise tööriista ühendamine tolmuimejaga, automaatne sisselülitus			174 – 176
Õhukoguse reguleerimine			176
Puhumisfunktsioon			177

Toimingu eesmärk	Joonis	Pöörake tähelepanu	Lehekülg
Poolautomaatne filtripuhastus (SFC)		12	178
Voldikfiltri vahetamine		13	179 – 180
Ujuki puhastamine		14	181 – 183
Lisatarviku valik	–		184

Veatsing

⚠ TÄHELEPANU Kui tolmuimejast tuleb vahtu või vett, lülitage tolmuimeja kohe välja ja tühjendage mahuti. Vastasel korral võib tolmuimeja kahjustuda.

- ▶ Tolmuimeja on varustatud ujukiga. Kui maksimaalne täituvus on saavutatud, siis imemisvõimsus väheneb. Viige lüliti (sisse-/välja) asendisse „0“ ja tühjendage mahuti.
- ▶ Kui imemisvõimsus peaks olema nii suur, et külgeühendatud elektriline tööriist imeb ennast liiga tugevasti tööpinna külge, reguleerige õhukogust.
- ▶ Kui imemisvõimsus on vähenenud, aktiveerige poolautomaatne filtripuhastus.

Hooldus ja puhastus

- ▶ Veatu ja ohutu töö tagamiseks hoidke tolmuimeja ja selle ventilatsioonivad puhtad.

Vähemalt kord aastas peab tootja või asjaomasega väljaõppega isik tegema tolmutehnilise ülevaatusena, s.t kontrollima filtrite seisundit, tolmuimeja hermeetilisust ja kontrollseadiste töökorras olekut.

Klassi L kuuluvate tolmuimejate puhul, mida on kasutatud saastatud keskkonnas, tuleb tolmuimeja välispind ning kõik detailid puhastada või töödelda isolatsioonivahenditega. Hooldus- ja parandustööde tegemisel tuleb kõik saastunud detailid, mida ei saa piisaval määral puhastada, kõrvaldada. Sellised detailid tuleb kõrvaldada hermeetilistes kottides kooskõlas selliste jäätmete käitlemise suhtes kohaldatavate eeskirjadega.

Kui seadme kasutaja soovib tolmuimejat ise hooldada ja puhastada, tuleb tolmuimeja eelnevalt lahti võtta. Seejuures tuleb veenduda, et see ei tekita ohtu kasutajale ega teistele inimestele. Enne lahtivõtmist tuleb tolmuimeja välispind puhastada. Ruum, milles tolmuimeja lahti võetakse, peab olema hea ventilatsiooniga. Hooldamise ajal kasutage isikukaitsevahen-

deid. Pärast hooldamist tuleb piirkond, kus hooldus toimus, puhastada.

Tööohutuse tagamiseks tuleb toitejuhe lasta vajaduse korral vahetada Boschi elektriliste tööriistade volitatud parandustöökojas.

Klienditeenindus ja müügiärgne nõustamine

Järelepärimiste esitamisel ja tagavaraosade tellimisel näidake kindlasti ära tolmuimeja andmesildil olev 10-kohaline tootenumber.

Klienditeeninduses vastatakse toote paranduse ja hoolduse ning varuosade kohta esitatud küsimustele. Joonised ja teabe varuosade kohta leiате ka veebisaidil:

www.bosch-pt.com

Boschi nõustajad osutavad Teile toodete ja tarvikute küsimustes meeleldi abi.

Eesti Vabariik

Mercantile Group AS
Boschi elektriliste käsitööriistade remont ja hooldus
Pärnu mnt. 549
76401 Saue vald, Laagri
Tel.: 679 1122
Faks: 679 1129

Kasutuskõlbatuks muutunud seadmete käitus

Tolmuimeja, lisatarvikud ja pakend tuleb keskkonnasäästlikult ringlusse võtta.

Ärge käidelda tolmuimejat koos olmejäätmetega!

Ūksnes EL liikmesriikidele:

Vastavalt Euroopa Parlamendi ja nõukogu direktiivile 2012/19/EL elektri- ja elektroonikaseadmete jäätmete kohta ning direktiivi kohaldamisele liikmesriikides tuleb kasutuskõlbmatuks muutunud elektrilised tööriistad eraldi kokku koguda ja keskkonnasäästlikult korduskasutada või ringlusse võtta.

Tootja jätab endale õiguse muudatuste tegemiseks.

Latviešu**Drošības noteikumi**

Uzmanīgi izlasiet visus drošības noteikumus. Šeit sniegto drošības noteikumu un norādījumu neievērošana var izraisīt aizdegšanos un būt par cēloni elektriskajam triecienam vai nopietnam savainojumam.

Pēc izlasīšanas saglabājiet šo lietošanas pamācību turpmākai izmantošanai.

- ▶ **Neuzsūciet dižskābarža un ozola koksnes putekļus, kā arī akmens putekļus vai azbestu.** Šīs vielas var izraisīt vēzi.

BRĪDINĀJUMS Lietojiet vakuumsūcēju vienīgi tad, ja jūsu rīcībā ir pietiekoša informācija par tā izmantošanu, kā arī par uzsūcamajām vielām un drošu atbrīvošanos no tām. Rūpīgi iepazīstoties ar izstrādājumu, samazinās nepareizas apiešanās un savainošanās risks.

- ▶ **Šis vakuumsūcējs nav paredzēts, lai to lietotu bērni un personas ar traucētām fiziskajām, sensorajām vai garīgajām spējām vai arī ar nepietiekošu pieredzi un zināšanām.** Pretējā gadījumā pastāv savainojumu rašanās risks nepareizas apiešanās dēļ.
- ▶ **Uzraugiet bērnus.** Tas ļaus nodrošināt, lai bērni nerotaļotos ar vakuumsūcēju.
- ▶ **Bērni nedrīkst veikt vakuumsūcēja tīrīšanu un apkalpošanu bez pieaugušo uzraudzības.**

BRĪDINĀJUMS Vakuumsūcējs ir paredzēts sausu vielu uzsūkšanai, taču, veicot noteiktus pasākumus, to var lietot arī šķidrums uzsūkšanai. Šķidrums iekļūšana instrumenta korpusā palielina elektriskā trieciena saņemšanas risku.

- ▶ **Nelietojiet vakuumsūcēju viegli degošu vai sprādzienbīstamu šķidrumu, piemēram, benzīna, naftas, spirta vai organisko šķīdinātāju uzsūkšanai.** Neuzsūciet ar to karstus vai degošus putekļus. Nelietojiet vakuumsūcēju telpās ar paaugstinātu sprādzienbīstamību. Putekļi, tvaiki vai šķidrums var aizdegties vai sprāgt.

BRĪDINĀJUMS Izmantojiet kontaktligzdu vienīgi mērķiem, kas norādīti lietošanas pamācībā.

BRĪDINĀJUMS Ja no vakuumsūcēja izplūst putas vai ūdens, nekavējoties izslēdziet instrumentu un iztukšojiet tā tvertni. Pretējā gadījumā vakuumsūcējs var tikt bojāts.

UZMANĪBU Vakuumsūcēju drīkst lietot un uzglabāt tikai telpās. Lietum vai mitrumam iekļūstot vakuumsūcēja augšējā daļā, pieaug risks saņemt elektrisko triecienu.

UZMANĪBU Regulāri tīriet pludiņu un pārbaudiet, vai tas nav bojāts. Pretējā gadījumā var tikt traucēta vakuumsūcēja normāla funkcionēšana. (attēls 14 lappusē 181 – 183)

- ▶ **Ja vakuumsūcēju tomēr nepieciešams lietot vietās ar paaugstinātu mitrumu, izmantojiet tā pievienošanai noplūdes strāvas aizsargreleju.** Lietojot noplūdes strāvas aizsargreleju, samazinās risks saņemt elektrisko triecienu.
- ▶ **Pievienojiet vakuumsūcēju pie elektrotīkla, kas apgādāts ar aizsargzemējuma sistēmu.** Elektrotīkla kontaktligzdai ir pagarinātājkabeļi jābūt apgādātam ar funkcionējošu aizsargzemējuma ķēdi.
- ▶ **Ik reizi pirms lietošanas pārbaudiet vakuumsūcēju, tā elektrokabeļi un kontaktdakšus.** Nelietojiet vakuumsūcēju, ja tiek atklāti bojājumi. Neatveriet vakuumsūcēju saviem spēkiem, bet nodrošiniet, lai tā remontu veiktu kvalificēti speciālisti, nomainīti izmantojot vienīgi Bosch oriģinālās rezerves daļas. Bojājums vakuumsūcējā un tā elektrokabeļi vai kontaktdakšā paaugstina elektriskā trieciena risku.
- ▶ **Nesaspiediet elektrokabeļi un nepieļaujiet transporta līdzekļu pārvietošanos pāri tam.** Nevelciet aiz elektrokabeļi, ja vēlaties atvienot tā kontaktdakšu no elektrotīkla vai pārvietot vakuumsūcēju. Bojāts elektrokabeļis paaugstina elektriskā trieciena risku.
- ▶ **Pirms vakuumsūcēja tīrīšanas, apkopes, regulēšanas, piederumu nomainīšanas vai novietošanas uzglabāšanai atvienojiet tā kontaktdakšu no elektrotīkla kontaktligzdas.** Šādi piesardzības pasākumi ļauj novērst vakuumsūcēja nejaušu ieslēgšanos.
- ▶ **Parūpējieties, lai darba telpa tiktu labi vēdināta.**
- ▶ **Nodrošiniet, lai vakuumsūcēja remontu veiktu kvalificēts personāls, nomainīti izmantojot tikai oriģinālās rezerves daļas un piederumus.** Vienīgi tā ir iespējams panākt vakuumsūcēja ilgstošu un nevainojamu darbību bez atteikumiem.

BRĪDINĀJUMS Vakuumsūcējs satur veselībai kaitīgus putekļus. Uzticiet tā iztukšošanu un apkalpošanu, tai skaitā arī putekļu savākšanas tvertnes tīrīšanu, tikai īpaši apmācītam personālam. Veicot šo darbu, jālieto piemēroti aizsardzības līdzekļi. Nelietojiet vakuumsūcēju, ja tas nav pilnīgi aprīkots ar filtru sistēmu. Tas ir bīstami veselībai.

- ▶ **Pirms lietošanas pārliecinieties, ka uzsūkšanas šļūtene ir nevainojamā stāvoklī.** Lai novērstu putekļu nejaušu izbīršanu, atstājiet uzsūkšanas šļūteni pievienotu vakuumsūcējam. Izbiurušie putekļi var tikt ieelpoti.

- ▶ **Neizmantojiet vakuumsūcēju sēdēšanai.** Tas var instrumentu sabojāt.
- ▶ **Ievērojiet piesardzību, rīkojoties ar instrumenta elektrokabeli un uzsūkšanas šļūteni.** Pretējā gadījumā var tikt apdraudētas citas personas.
- ▶ **Neveiciet vakuumsūcēja tīrīšanu ar virzītu ūdens strūklu.** Ūdenim iekļūstot vakuumsūcēja augšējā daļā, pieaug risks saņemt elektrisko triecienu.

Citi drošības noteikumi un norādījumi darbam

- ▶ **Pievadiet izstrādājumam pareizu elektrotīkla spriegumu!** Elektrobarošanas avota spriegumam jāatbilst vakuumsūcēja marķējuma plāksnītē norādītajiem datiem.
- ▶ **Lūdzam iepazīties ar Jūsu valstī spēkā esošajiem noteikumiem un likumdošanas aktiem, kas attiecas uz apiešanos ar veselībai kaitīgiem putekļiem.**
- ▶ Lai taupītu enerģiju, ieslēdziet vakuumsūcēju tikai tad, kad tas tiek lietots.
- ▶ **Veicot sauso vielu uzsūkšanu, vakuumsūcējā jāievieto putekļu maisiņš.** Lietojot putekļu maisiņu, tiek mazāk piesārņots ieloču filtrs, tāpēc vakuumsūcējam ilgāk saglabājas augsta uzsūkšanas spēja un ir vieglāka tā atbrīvošana no uzsūktajiem putekļiem.
- ▶ **Pirms šķidrums uzsūkšanas izņemiet no vakuumsūcēja putekļu maisiņu un iztukšojiet tā tvertni.**
- ▶ **Vakuumsūcējam ir gaisa izpūšanas funkcija.** Parūpējieties, lai gaiss netiktu izpūsts brīvā telpā. Izmantojiet izpūšanas funkciju tikai tad, ja vakuumsūcējam ir pievienota tīra šļūtene. Putekļi var būt kaitīgi veselībai.
- ▶ **Lai novērstu pelējuma veidošanos, pēc šķidrums uzsūkšanas izņemiet ieloču filtru un ļaujiet tam pilnīgi izžūt; tas īpaši jāievēro pirms vakuumsūcēja lietošanas sausu vielu uzsūkšanai.**
- ▶ **Lietojiet vakuumsūcēju vienīgi tad, ja tajā ir ievietots ieloču filtrs.**
- ▶ **Vakuumsūcējā ir iebūvēta elektrotīkla kontaktligzda, kas apgādāta ar aizsargzemējuma kontaktu.** Tā paredzēta ārējā elektroinstrumenta pievienošanai. Vakuumsūcējs ieslēdzas automātiski, ieslēdzot tā kontaktligzdai pievienoto elektroinstrumentu. **Nepārsniedziet kontaktligzdai pievienojamā elektroinstrumenta maksimālo pieļaujamo jaudu.**
- ▶ **Vakuumsūcēju nedrīkst izmantot kā ūdens sūkni.** Vakuumsūcējs ir paredzēts vienīgi gaisa vai ūdens maisījumu uzsūkšanai.
- ▶ **Laiku pa laikam iztīriet tvertni, lietojot tirdzniecības vietās iegādājamo neabrazīvu tīrīšanas līdzekli, un tad ļaujiet tai izžūt.**

Simboli

Tālāk aplūkoto simbolu nozīmi ir svarīgi zināt, lai varētu lasīt un pareizi izprast šo lietošanas pamācību. Iegūstiet šos simbolus un to nozīmi. Simbolu pareiza interpretācija ļaus labāk un drošāk strādāt ar vakuumsūcēju.

Simbols

Nozīme



GAS 20 L SFC
Universālais vakuumsūcējs

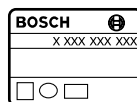

Izstrādājuma numurs



⚠ IEVĒRĪBAI **Uzmanīgi izlasiet visus drošības noteikumus.** Šeit sniegto drošības noteikumu un norādījumu neievērošana var izraisīt aizdegšanos un būt par cēloni elektriskajam triecienam vai nopietnam savainojumam.



Vakuumsūcējs ir paredzēts standartam IEC/EN 60335-2-69 atbilstošu veselībai kaitīgu L klases putekļu **sausajai uzsūkšanai** ar ekspozīcijas robežvērtību $> 1 \text{ mg/m}^3$.

Piezīme.

Prasības attiecībā uz caurlaidības pakāpi (putekļu klase L) ir noteiktas sausu vielu uzsūkšanai.



⚠ BRĪDINĀJUMS **Vakuumsūcējs satur veselībai kaitīgus putekļus.** Uzticiet tā iztukšošanu un apkalpošanu, tai skaitā arī putekļu savākšanas tvertnes tīrīšanu, tikai īpaši apmācītam personālam. Veicot šo darbu, jālieto piemēroti aizsardzības līdzekļi. **Nelietojiet vakuumsūcēju, ja tas nav pilnīgi aprīkots ar filtru sistēmu.** Tas ir bīstami veselībai.



Neizmantojiet vakuumsūcēju sēdēšanai vai kāpšanai



Pirms jebkura darba ar vakuumsūcēju atvienojiet tā kontaktdakšu no elektrotīkla kontaktligzdas



















Nēsājiet ausu aizsargus.



Nēsājiet putekļu aizsargmasku.

148 | Latviešu

Simbols	Nozīme
	Kustības virziens
	Reakcijas virziens
	Veicot šo darba operāciju, pielietojiet spēku.
I	Ieslēgšana
○	Izslēgšana
II	Automātiskā tālvadība
	Aizliegta darbība
	Atļauta darbība
	Nākošais darbības solis
P ₁	Nominālā patērējamā jauda
f	Frekvence
	Tvertnes tilpums (bruto)
	Tvertnes neto tilpums
	Maks. gaisa retinājums
	Maks. gaisa padeve
	Uzsūkšanas jauda
	Ieloču filtra laukums
	Uzsūcamo putekļu filtrēšanas klase
	Aizsardzības tips
	Elektroaizsardzības klases I simbols (ar aizsargzemējuma ķēdi)
	Svars atbilstoši EPTA-Procedure 01/2003
	BIA atbilstības apzīmējuma Nr. filtram/vakuumsūcējam
L _{PA}	Trokšņa spiediena līmenis
K	Izklīde

Piegādes komplekts

Universālais vakuumsūcējs (skatīt attēlu 1)
Pilns pārskats par izstrādājuma piederumiem ir sniegts mūsu piederumu katalogā.

Pielietojums

Vakuumsūcējs ir paredzēts veselībai nekaitīgu vielu un nedeģošu šķīdrumu uzsūkšanai. Tas atbilst paaugstinātām prasībām un ir piemērots profesionālai lietošanai, piemēram, amatniecībā, rūpniecībā un darbnīcās.

Vakuumsūcējs ir paredzēts standartam IEC/EN 60335-2-69 atbilstošu L klases putekļu uzsūkšanai; to drīkst izmantot vienīgi tādu veselībai kaitīgu putekļu uzsūkšanai, kuru ekspozīcijas robežvērtība ir > 1 mg/m³.

Lietojiet vakuumsūcēju tikai tad, ja esat pilnībā iepazinies ar visām tā funkcijām un spējāt tās bez ierobežojumiem pielietot vai arī esat saņēmis pienācīgu apmācību darbam ar to.

Vakuumsūcējam ir izpūšanas funkcija, ko var izmantot, piemēram, virsmu žāvēšanai.

Vakuumsūcējam ir kontaktligzda ar automātiskās tālvadības funkciju, kurai var pievienot elektroinstrumentu ar putekļu uzsūkšanas funkciju.

Vakuumsūcēju principiāli nedrīkst izmantot telpās ar paaugstinātu sprādzienbīstamību.

Tehniskie parametri

Izstrādājuma tehniskie parametri ir sniegti tabulā, kas aplūkojama lappusē 168.

Šādi parametri tiek nodrošināti pie nominālā elektrobarošanas sprieguma [U] 230 V. Iekārtām, kas paredzētas citam spriegumam vai ir modificētas atbilstoši nacionālajiem standartiem, šie parametri var atšķirties.

Atbilstības deklarācija **CE**

Mēs ar pilnu atbildību paziņojam, ka sadaļā „Tehniskie parametri” aprakstītais izstrādājums atbilst šādiem standartiem un normatīvajiem dokumentiem: EN 60335, kā arī direktīvām 2011/65/ES, 2006/42/EK un 2004/108/EK, ieskaitot Jūsu veiktās izmaiņas.

Tehniskā lieta (2006/42/EK) no:
Robert Bosch GmbH, PT/ETM9,
D-70745 Leinfelden-Echterdingen

Dr. Egbert Schneider Helmut Heinzelmann
Senior Vice President Head of Product Certification
Engineering PT/ETM9

R. Schneider *H. Heinzelmann*

Robert Bosch GmbH, Power Tools Division
D-70745 Leinfelden-Echterdingen
Leinfelden, 01.03.2013













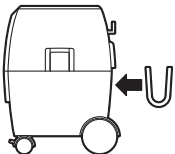

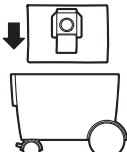

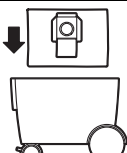
Informācija par troksni

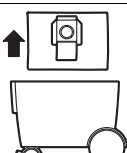

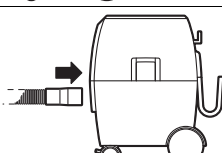

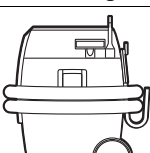
Izstrādājuma tehniskie parametri ir sniegti tabulā, kas aplūkojama lappusē 168.

Trokšņa parametru vērtības ir noteiktas atbilstoši standartam EN 60704.

Montāža un lietošana

Tālāk sniegtajā tabulā ir parādītas atsevišķas darbības un to mērķi, veicot vakuumsūcēja montāžu un to lietojot. Paskaidrojumi darbībām un to mērķiem ir sniegti attēlu veidā. Atkarībā no lietošanas veida, ir izmantojamas dažādas paskaidrojošo attēlu kombinācijas. Ievērojiet drošības noteikumus.

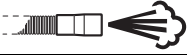
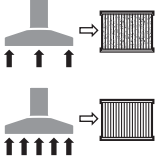
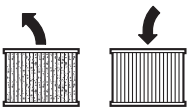
Darbība un tās mērķis	Attēls	Ievērojiet šo	Lappuse
Piederumu izņemšana			169
Šļūtenes turētāja nostiprināšana			169
Putekļu maisiņa ievietošana			170
Utilizēšanas maisa ievietošana			171
Putekļu maisiņa utilizēšana		 	171
Šļūtenes pievienošana			172
Transporta stāvoklis			173
leslēgšana un izslēgšana			173

150 Latviešu			
Darbība un tās mērķis	Attēls	Ievērojiet šo	Lappuse
Elektroinstrumentapievienošana vakuumsūcējam, automātiskā tālvadība		9	174 – 176
Gaisa plūsmas regulēšana		10	176
Izpūšanas funkcija		11	177
Pusautomātiska filtra tīrīšana (SFC)		12	178
Ieloču filtra nomaiņa		13	179 – 180
Pludiņa tīrīšana		14	181 – 183
Piederumu izvēle	–	–	184

Klūmju uzmeklēšana

⚠ BRĪDINĀJUMS Ja no vakuumsūcēja izplūst putas vai ūdens, nekavējoties izslēdziet instrumentu un iztukšojiet tā tvertni. Pretējā gadījumā vakuumsūcējs var tikt bojāts.

- ▶ **Vakuumsūcējs ir aprīkots ar pludiņu. Ja šķidrums līmenis tvertnē sasniedz maksimālo vērtību, vakuumsūcēja uzsūkšanas jauda samazinās. Šādā gadījumā pārvietojiet ieslēdzēju stāvoklī „0” un iztukšojiet tvertni.**
- ▶ **Ja vakuumsūcēja uzsūkšanas spēks ir tik liels, ka tam pievienotais elektroinstrumenti pārāk stingri piesūcas apstrādājamajai virsmai, veiciet gaisa plūsmas regulēšanu.**
- ▶ **Ja samazinās uzsūkšanas jauda, aktivizējiet pusautomātisko filtra tīrīšanas funkciju.**

Apkalpošana un tīrīšana

- ▶ **Lai vakuumsūcējs droši un efektīvi darbotos, tas regulāri jātīra, īpašu uzmanību pievēršot ventilācijas atverēm.**

Vismaz reizi gadā ražotājfirmas pārstāvim vai īpaši apmācītai personai jāveic vakuumsūcēja tehniskā pārbaude, pārbaudot filtru veselumu, konstrukcijas blīvumu un vadības ierīču funkcionēšanu.

L klases vakuumsūcējiem, kas tiek lietoti īpaši piesārņotās vietās, ārējās virsmas un visas daļas jānotīra vai jāapstrādā ar

hermetizējošiem līdzekļiem. Veicot vakuumsūcēja apkalpošanu vai remontu, nepieciešams izmantot visas tā stipri piesārņotās daļas, kuras nav iespējams apmierinoši notīrīt. Šīs daļas pirms utilizēšanas jāievieto hermētiskos maisos, atbilstoši spēkā esošajiem noteikumiem par atbrīvošanu no šādiem atkritumiem.

Veicot vakuumsūcēja apkalpošanu, lietotājam tas jāizjauc, jāiztīra un jāveic tā apkalpošana tā, lai netiktu apdraudēta apkalpojošā personāla un citu personu veselība. Lai samazinātu apkalpošanas darbu bīstamību, vakuumsūcējs pirms izjaukšanas jāiztīra. Telpai, kurā vakuumsūcēju paredzēts izjaukt, jābūt labi ventilējamai. Apkalpošanas laikā izmantojiet individuālos darba aizsardzības līdzekļus. Pēc vakuumsūcēja apkalpošanas rūpīgi jāiztīra darba vieta un jānotīra tās tuvumā esošie objekti.

Ja nepieciešams nomainīt elektrotīkla kabeli, tas jāveic firmas Bosch elektroinstrumentu servisa centrā vai Bosch pilnvarotā elektroinstrumentu remonta darbnīcā, jo tā tiks saglabāts vajadzīgais darba drošības līmenis.

Klientu konsultāciju dienests un konsultācijas par lietošanu

Pieprasot konsultācijas un pasūtīt rezerves daļas, lūdzam neiteikti paziņot desmitzīmju pasūtījuma numuru, kas norādīts uz vakuumsūcēja marķējuma plāksnītes.

Klientu konsultāciju dienesta darbinieki atbildēs uz Jūsu jautājumiem par izstrādājuma remontu un apkalpošanu, kā arī

par rezerves daļu iegādi. Izklājuma zīmējumus un informāciju par rezerves daļām var atrast arī interneta vietnē:

www.bosch-pt.com

Bosch klientu konsultāciju grupa centīsies Jums palīdzēt vislabākajā veidā, sniedzot atbildes uz jautājumiem par mūsu izstrādājumiem un to piederumiem.

Latvijas Republika

Robert Bosch SIA

Bosch elektroinstrumentu servisa centrs

Dzelzavas ielā 120 S

LV-1021 Rīga

Tālr.: 67146262

Telefakss: 67146263

E-pasts: service-pt@lv.bosch.com

Atbrīvošanās no nolietotajiem izstrādājumiem

Nolietotais vakuumsūcējs, tā piederumi un iesaiņojuma materiāli jāpakļauj otrreizējai pārstrādei apkārtējai videi nekaitīgā veidā.

Neizmetiet vakuumsūcēju sadzīves atkritumu tvertnē!

Tikai ES valstīm



Saskaņā ar Eiropas Savienības direktīvu 2012/19/ES par nolietotajām elektriskajām un elektroniskajām ierīcēm un šīs direktīvas atspoguļojumiem nacionālajā likumdošanā, lietošanai nederīgie elektroinstrumenti jāsavāc atsevišķi un jānogādā otrreizējai pārstrādei apkārtējai videi nekaitīgā veidā.

Tiesības uz izmaiņām tiek saglabātas.

Lietuviškai

Saugos nuorodos



Perskaitykite visas šias saugos nuorodas ir reikalavimus. Jei nepaisysite žemiau pateiktų saugos nuorodų ir reikalavimų, gali trenkti elektros smūgis, kilti gaisras ir galite sunkiai susižaloti arba sužaloti kitus asmenis.

Išsaugokite šią instrukciją.

- ▶ **Nesiurbkite buko, ažuolo, uolienu dulkii ir asbesto.** Šios medžiagos laikomos vėžj sukeliančiomis.

⚠ ĮSPĖJIMAS Siurbliį naudokite tik tada, jei gavote pakankamai informacijos apie jo naudojimą, apie medžiagas, kurias galima siurbti, ir kaip šias medžiagas saugiai pašalinti. Rūpestingai instruktavus sumažėja netinkamo naudojimo ir sužalojimų tikimybė.

- ▶ Šis siurblys nėra skirtas, kad jį naudotų vaikai ir asmenys su fizinėmis, jutiminėmis ir dvasinėmis negaliomis arba asmenys, kuriems trūksta patirties arba žinių. Priešingu atveju prietaisas gali būti valdomas netinkamai ir kyla sužeidimų pavojus.

- ▶ **Prižiūrėkite vaikus.** Taip bus užtikrinama, kad vaikai su siurbliu nežaistų.

- ▶ **Vaikams draudžiama siurbliį valyti ir atlikti jo techninę priežiūrą, jei neprižiūri atsakingas suaugęs asmuo.**

⚠ ĮSPĖJIMAS Siurblys skirtas sausoms medžiagoms siurbti, o naudojant tinkamas priemones – taip pat ir skysčiams siurbti. Į vidų patekęs skystis padidina elektros smūgio riziką.

- ▶ **Nesiurbkite siurbliu degių ir sprogių skysčių, pavyzdžiui, benzino, alyvos, alkoholio, tirpiklių. Nesiurbkite karštų ir degančių dulkių. Nenaudokite siurblio sprogiuose patalpose.** Dulkės, garai ir skysčiai gali užsidegti ir sprogti.

⚠ ĮSPĖJIMAS Kištukinį lizdą naudokite tik naudojimo instrukcijoje nurodytu tikslu.

⚠ ĮSPĖJIMAS Jei iš siurblio pradeda tekėti putos ir vanduo, siurbliį nedelsdami išjunkite ir ištuštinkite baką. Priešingu atveju galite pažeisti siurbliį.

⚠ DĖMESIO Siurbliį naudokite ir laikykite tik patalpose. Į siurblio viršutinę dalį patekęs lietaus vanduo ir drėgmė padidina elektros smūgio riziką.

⚠ DĖMESIO Reguliariai valykite plūdūrą ir tikrinti, ar jis nepažeistas. Priešingu atveju gali sutrikti veikimas. (žr. pav.14, psl. 181 – 183)

- ▶ **Jei su siurbliu neišvengiamai reikia dirbti drėgnoje aplinkoje, naudokite nuotėkio srovės apsauginį jungiklį.** Naudojant nuotėkio srovės apsauginį jungiklį sumažėja elektros smūgio pavojus.

- ▶ **Prijunkite siurbliį prie tinkamai įžeminto maitinimo tinklo.** Kištukinis lizdas ir ilginamasis laidas turi būti su tvarkingu įžeminimu.

- ▶ **Kiekvieną kartą prieš pradėdami naudoti patikrinkite siurbliį, laidą ir kištuką.** Jei pastebite pažeidimų, siurblio nenaudokite. Neardykite siurblio patys, dėl jo remonto kreipkitės tik į kvalifikuotą specialistą. Remontuojant siurbliį turi būti naudojami tik originalios at-sarginės dalys. Pažeisti siurbliui, laidai ir kištukai padidina elektros smūgio pavojų.

- ▶ **Per laidą nepervaziuokite ir jo nesuspauskite. Netraukite už laido, norėdami iš kištukinio lizdo ištraukti kištuką arba patraukti siurbliį.** Pažeisti laidai padidina elektros smūgio pavojų.

- ▶ **Prieš atlikdami siurblio reguliavimo, techninės priežiūros ar valymo darbus, keisdami papildomą įrangą ar statydami siurbliį sandėliuoti, iš kištukinio lizdo ištraukite kištuką.** Ši atsargos priemonė padės išvengti netyčinio siurblio paleidimo.

- ▶ **Pasirūpinkite geru vėdinimu darbo vietoje.**

- ▶ **Siurbliį turi remontuoti tik kvalifikuotas specialistas ir naudoti tik originalias atsarginės dalis.** Taip galima garantuoti, jog siurblys išliks saugus naudoti.

⚠ ĮSPĖJIMAS Siurblyje yra sveikatai kenksmingų dulkių. Dėl siurblio ištuštinimo ir techninės priežiūros, o taip pat dėl dulkių surinkimo talpos pašalinimo kreipkitės į specialistus. Šiems darbams atlikti būtina atitinkama apsauginė įranga. Nenaudokite

152 | Lietuviškai

siurblio, jei trūksta kokių nors filtravimo sistemos dalių. Priešingu atveju galite pakenkti savo sveikatai.







- ▶ **Prieš pradėdami naudoti patikrinkite, ar siurbimo žarna yra nepriekaištingos būklės. Tikrindami, siurbimo žarną palikite primontuotą prie siurblio, kad netikėtai neišeitų dulkių.** Priešingu atveju, galite įkvėpti dulkių.
- ▶ **Ant siurblio nesėdėkite.** Priešingu atveju siurbį galite pažeisti.
- ▶ **Atsargiai elkitės su maitinimo laidu ir siurbimo žarna.** Priešingu atveju galite sužaloti kitus asmenis.
- ▶ **Neplaukite siurblio tiesiai į jį nukreipta vandens srove.** Į siurblio viršutinę dalį patekęs vanduo padidina elektros smūgio riziką.



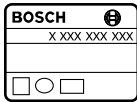















Papildomos saugos ir darbo nuorodos

- ▶ **Atkreipkite dėmesį į tinklo įtampą!** Maitinimo šaltinio įtampa turi sutapti su siurblio firminėje lentelėje nurodytais duomenimis.
- ▶ **Prašome išsiaiškinti apie jūsų šalyje galiojančias direktyvas ir įstatymus, reglamentuojančius, kaip elgtis su sveikatai kenksmingomis dulkėmis.**
- ▶ Kad tausotumėte energiją, siurbį įjunkite tik tada, kai naudosite.
- ▶ **Norėdami siurbti sausas medžiagas, naudokite dulkių surinkimo maišelį. Naudojant dulkių surinkimo maišelį, klojstytas filtras ilgiau išlieka neužterštas, ilgiau išlaikomas nusiurbimo efektyvumas ir lengviau pašalinamos dulės.**
- ▶ **Prieš pradėdami siurbti skysčius, išimkite dulkių surinkimo maišelį ir ištuštinkite baką.**
- ▶ Siurblyje įdiegta išpūtimo funkcija. Panaudoto oro nepūskite į patalpą. Išpūtimo funkciją naudokite tik su švaria žarna. Dulės gali būti kenksmingos sveikatai.
- ▶ **Baigę siurbti, išimkite klojstyčią filtrą, kad ant jo nesudarytų pelėsis, ir palaukite, kol jis gerai išdžius; tai labai svarbu, jei vėliau ketinate siurbti sausuoju būdu.**
- ▶ Siurbį naudokite tik su įdėtu klojstyčiu filtru.
- ▶ Dulkių siurblyje yra integruotas kištukinis lizdas su apsauginiu kontaktu. Prie jo galite prijungti išorinį elektrinį įrankį. Siurblys bus įjungiamas automatiškai, įjungiant prijungtą elektrinį įrankį. Neviršykite maksimalios leistinos prijungto elektrinio įrankio suminės galios.
- ▶ **Siurbį draudžiama naudoti kaip vandens siurbį.** Siurblys yra skirtas oro ir vandens mišiniui susiurbti.
- ▶ **Baką retkarčiais išvalykite įprastu, neputojančiu valikliu ir palikite išdžiūti.**

Simboliai

Kad skaitydami suprastumėte naudojimo instrukciją, svarbu žinoti žemiau pateiktų simbolių reikšmę. Įsiminkite simbolius ir jų reikšmes. Teisingai suprasdami simbolius galėsite geriau ir saugiau naudotis siurbliu.

Simbolis	Reikšmė
	GAS 20 L SFC: Universalus siurblys
	Gaminio numeris
	⚠ ATSARGIAI Perskaitykite visas šias saugos nuorodas ir reikalavimus. Jei nepaisysite žemiau pateiktų saugos nuorodų ir reikalavimų, gali trenkti elektros smūgis, kilti gaisras ir galite sunkiai susižaloti arba sužaloti kitus asmenis.
	
	L klasės siurblys pagal IEC/EN 60335-2-69 skirtas sveikatai kenksmingoms dulkėms, kurių ribinė poveikio vertė > 1 mg/m ³ , sausuoju būdu siurbti. Nuoroda: Reikalavimai pralaidumo laipsniui (L dulkių klasė) buvo įrodyti tik sausų dulkių siurbimui.
	⚠ ĮSPĖJIMAS Siurblyje yra sveikatai kenksmingų dulkių. Dėl siurblio ištuštinimo ir techninės priežiūros, o taip pat dėl dulkių surinkimo talpos pašalinimo kreipkitės į specialistus. Šiems darbams atlikti būtina atitinkama apsauginė įranga. Nenaudokite siurblio, jei trūksta kokių nors filtravimo sistemos dalių. Priešingu atveju galite pakenkti savo sveikatai.
	Ant siurblio nesisėskite ir nelipkite
	Prieš pradėdami bet kokių siurblio priežiūros ar remonto darbus, iš kištukinio lizdo ištraukite kištuką
	Dirbkite su klausos apsaugos priemonėmis.

Simbolis	Reikšmė
	Dirbkite su apsaugine kauke.
	Judėjimo kryptis
	Reakcijos jėgos kryptis
	Šiam darbo žingsniui panaudokite jėgą.
I	Ijungimas
O	Išjungimas
II	Automatinis nuotolinio įjungimo įtaisas
	Draudžiamas veiksmas
	Leidžiamas veiksmas
	Kitas veiksmas
P_1	Nominali naudojamoji galia
f	Dažnis
	Bako talpa (bruto)
	Talpa neto
	Maks. išretinimas
	Maks. srautas
P 	Nusiurbimo našumas
	Klostyto filtro plotas
	Siurblio filtro dulkių klasė
	Apsaugos tipas
	Apsaugos klasės I simbolis (su žeminiu laidu)
	Svoris pagal „EPTA-Procedure 01/2003“
	Filtro/siurblio BIA patikros pažymėjimo Nr.
L_{pA}	Garso slėgio lygis
K	Paklaida

Tiekiamas komplektas

Universalus siurblys (žr. 1 pav.)

Visą papildomą įrangą rasite mūsų papildomos įrangos progamoje.

Elektrinio įrankio paskirtis

Siurblys skirtas sveikatai nekenksmingoms medžiagoms ir nedegiams skysčiams susiurbti ir išsiurbti. Jis tinka intensyviams pramoniniams naudojimui, pvz., dirbtuvėse ir pramonės įmonėse.

L klasės siurblij pagal IEC/EN 60335-2-69 leidžiama naudoti tik sveikatai kenksmingoms dulkėms, kurių ribinė poveikio vertė $> 1 \text{ mg/m}^3$, susiurbti ir nusiurbti.

Siurblij naudokite tik tada, jei susipažinote su visomis jo funkcijomis ir esate jį visiškai įvaldę arba buvote atitinkamai instruktuoti.

Siurblyje įdiegta pūtimo funkcija, pvz., paviršiams džiovinoti.

Siurblyje yra kištukinis lizdas su automatinio nuotolinio įjungimo įtaisu, šis lizdas skirtas elektriniams įrankiams su nusiurbimo funkcija prijungti.

Sprogioje aplinkoje siurblij naudoti draudžiama.

Techniniai duomenys

Gaminio techniniai duomenys pateikti lentelėje, 168 psl.

Duomenys galioja tik tada, kai nominalioji įtampa [U] 230 V. Jei įtampa kitokia arba jei naudojamas specialus, tam tikrai šaliai gaminamas modelis, šie duomenys gali skirtis.



Atitikties deklaracija

Atsakingai pareiškiame, kad skyriuje „Techniniai duomenys“ aprašytas gaminys atitinka šių standartų arba norminių dokumentų: EN 60335 ir Direktyvų 2011/65/ES, 2006/42/EB, 2004/108/EB, ir jų pakeitimų reikalavimus.

Techninė byla (2006/42/EB) laikoma:

Robert Bosch GmbH, PT/ETM9,
D-70745 Leinfelden-Echterdingen

Dr. Egbert Schneider Helmut Heinzelmann
Senior Vice President Head of Product Certification
Engineering PT/ETM9

 i.V. 

Robert Bosch GmbH, Power Tools Division
D-70745 Leinfelden-Echterdingen
Leinfelden, 01.03.2013

Informacija apie triukšmą













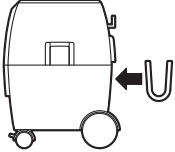

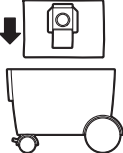

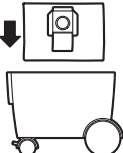
Gaminio matavimų vertės pateiktos lentelėje, 168 psl.

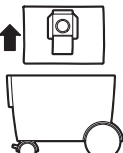

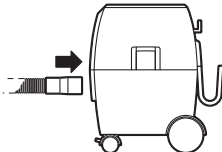

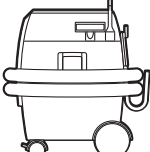

Triukšmo matavimų vertės nustatytos pagal EN 60704.

154 | Lietuviškai

Montavimas ir naudojimas

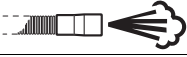
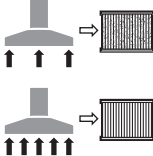
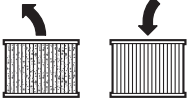
Lentelėje pateikta siurblio montavimo ir naudojimo veiksmų apžvalga. Paveikslėliai reiškia veiksmui skirtus nurodymus. Priklausomai nuo naudojimo atvejo, kombinuojami skirtingi nurodymai. Laikykitės saugos nuorodų.

Veiksmas	Pav.	Atkreipkite dėmesį	Puslapis
Papildomos įrangos išėmimas			169
Žarnos laikiklio montavimas			169
Dulkių surinkimo maišelio įdėjimas			170
Šalinimo maišelio įdėjimas			171
Dulkių surinkimo maišelio šalinimas		 	171
Žarnos montavimas			172
Transportavimo padėtis			173
Ijungimas arba išjungimas			173

Veiksmas	Pav.	Atkreipkite dėmesį	Puslapis
Elektrinio įrankio prijungimas prie siurblio, automatinis nuotolinio įjungimo įtaisas			174 – 176
Oro kiekio reguliavimas			176
Pūtimo funkcija			177
Pusiau automatinis filtro valymas (SFC)			178
Klostyto filtro keitimas			179 – 180
Plūduru valymas			181 – 183
Papildomos įrangos pasirinkimas	–		184

Trikčių nustatymas

⚠ ĮSPĖJIMAS Jei iš siurblio pradeda tekėti putos ir vanduo, siurbį nedelsdami išjunkite ir ištuštinkite baką. Priešingu atveju galite pažeisti siurbį.

- ▶ Siurblys yra su plūduru. Kai pasiekiamas maksimalus pripildymo aukštis, sumažėja nusiurbimo efektyvumas. Įjungimo-išjungimo jungiklį nustatykite į padėtį „0“ ir ištuštinkite baką.
- ▶ Jei siurbimo jėga tokia didelė, kad prijungtas elektrinis įrankis per stipriai prisisiurbia prie darbinio paviršiaus, reguliuokite oro kiekį.
- ▶ Sumažėjus siurbimo našumui, įjunkite pusiau automatinį filtro valymą.

Priežiūra ir valymas

- ▶ Kad galėtumėte gerai ir saugiai dirbti, pasirūpinkite, kad ventiliacinės angos ir siurblys būtų švarūs.

Bent kartą metuose gamintojas ar įgaliotas asmuo privalo atlikti siurblio techninių savybių, susijusių su dulkių surinkimu, patikrinimą, pvz., ar nepažeistas filtras, ar siurblys sandarus, kaip veikia kontrolinis įtaisas.

L klasės siurblius, kurie buvo užterštoje aplinkoje, reikia nuvalyti iš išorės, taip pat reikia nuvalyti arba apdoroti sandarinamosiomis medžiagomis visas mašinos dalis. Atliekant techninės priežiūros ir remonto darbus visas užterštas dalis, kurių nebegalima tinkamai išvalyti, reikia šalinti. Šias dalis reikia ša-

linti nepralaidžiuose maišeliuose, laikantis atitinkamų atliekų šalinimo taisyklių.

Jei techninės priežiūros darbus atlieka naudotojas, siurbį reikia išmontuoti, išvalyti ir atlikti techninę priežiūrą, jei ją atliekant nebus keliamas pavojus techninę priežiūrą atliekančiam personalui ar kitiems asmenims. Prieš išmontuojant siurbį reikia išvalyti, kad būtų išvengta galimų pavojų. Patalpa, kurioje išmontuojamas siurblys, turi būti gerai vėdinama. Atliekdami techninės priežiūros darbus dėvėkite asmenines apsaugines priemones. Atlikus techninės priežiūros darbus reikia išvalyti techninės priežiūros zoną.

Jei reikia pakeisti maitinimo laidą, dėl saugumo sumetimų tai turi būti atliekama Bosch įmonėje arba įgaliotose Bosch elektrinių įrankių remonto dirbtuvėse.

Klientų aptarnavimo skyrius ir naudotojų konsultavimo tarnyba

Ieškant informacijos ir užsakant atsargines dalis būtina nurodyti dešimtženklį gaminio užsakymo numerį, esantį siurblio firminėje lentelėje.

Klientų aptarnavimo skyriuje gausite atsakymus į klausimus, susijusius su jūsų gaminio remontu, technine priežiūra bei atsarginėmis dalimis. Detalios brėžinys ir informaciją apie atsargines dalis rasite čia:

www.bosch-pt.com

Bosch naudotojų konsultavimo tarnybos specialistai mielai atsakys į klausimus apie mūsų gaminius ir papildomą įrangą.

156 | Lietuviškai

Lietuva

Bosch įrankių servisas
Informacijos tarnyba: (037) 713350
Įrankių remontas: (037) 713352
Faksas: (037) 713354
El. paštas: service-pt@lv.bosch.com

Šalinimas

Siurblys, papildoma įranga ir pakuotės turi būti ekologiškai utilizuojami.



Nemeskite siurblių į buitinių atliekų konteinerius!

Tik ES šalims:



Pagal Europos direktyvą 2012/19/ES dėl elektros ir elektroninės įrangos atliekų ir šios direktyvos perkėlimo į nacionalinę teisę aktus, naudoti nebetinkami elektriniai įrankiai turi būti surenkami atskirai ir perdirbami aplinkai nekenksmingu būdu.

Galimi pakeitimai.

الصفحة	يراعى ما يلي	الصورة	هدف العمل
178		12	آلية تنظيف المرشح النصف (SFC) آلية
180 - 179		13	استبدال مرشح الطيات
183 - 181		14	تنظيف العوامة
184		-	اختيار التوابع

ارتدِ عتاد وقاية شخصي أثناء القيام بأعمال الصيانة. ينبغي تنظيف المجرة التي تمّت بها أعمال الصيانة بعد إنهاء أعمال الصيانة.

إن تطلب الأمر استبدال خط الامداد، فينبغي أن يتم ذلك من قبل شركة بوش أو من قبل مركز خدمة زبائن وكالة بوش للعدد الكهربائية، لتجنب التعرض للمخاطر.

خدمة الزبائن ومشورة الاستخدام

يرجى ذكر رقم الصنف بالمراتب العشر حسب لائحة طراز الشافطة الخوائية بشكل ضروري عند الاستشارة وعند إرسال طلبيات قطع الغيار.

يجب مركز خدمة الزبائن على أسئلتكم بصدد تصليح وصيانة المنتج وأيضاً بما يخص قطع الغيار. يعثر على الرسوم الممددة وعلى المعلومات عن قطع الغيار بموقع:

www.bosch-pt.com

سيكون من دواعي سرور فرقة مشورة الاستخدام بشركة بوش أن تساعدكم بخصوص الأسئلة عن منتجاتنا وتوابعها. يرجى التوجه إلى التاجر المختص بما يتعلّق بأمر الضمان والتصليح وتأمين قطع الغيار.

التخلص من العدة الكهربائية

يجب التخلص من الشافطة الخوائية والتوابع والتغليف بطريقة منصفة بالبيئة عن طريق النفايات القابلة لإعادة التصنيع.

لا ترم الشافطة الخوائية في النفايات المنزلية!

لدول الاتحاد الأوروبي فقط:

فحسب التوجيه الأوروبي 2012/19/EU بصدد الأجهزة الكهربائية والإلكترونية القديمة وتطبيقه ضمن القانون المحلي، ينبغي جمع وفصل العدد الكهربائية التي لم تعد صالحة للاستعمال والتخلص منها لمركز يقوم بإعادة استعمالها بطريقة منصفة بالبيئة.



ننظف بحق إدخال التعديلات.

البحث عن الخلل

تحذير! اطغئ الشافطة الخوائية فوراً في حال تسرب الرغوة أو الماء وأفرغ الوعاء. قد يتم إتلاف الشافطة الخوائية إن لم تفعل ذلك.

◀ لقد تم تجهيز الشافطة الخوائية بعوامة. تخفّض قدرة الشفط عند التوصل إلى ارتفاع التعبئة الأقصى. اقلب مفتاح التشغيل والإطفاء إلى المركز "0" وأفرغ الوعاء.

◀ إن كانت قوة الشفط كبيرة لدرجة تؤدي بها إلى التصاق العدة الكهربائية الموصولة بالشافطة بسطح العمل بقوة مص زائدة، فينبغي أن تقوم بتعديل كمية الهواء.

◀ شغل عملية تنظيف المرشح النصف آلية عند تراجع قدرة الشفط.











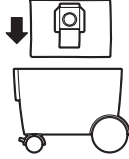

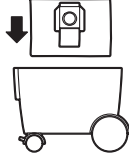

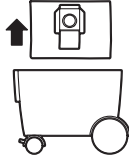
الصيانة والتنظيف

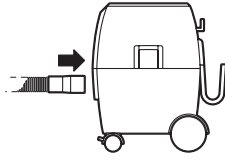
◀ حافظ على نظافة الشافطة الخوائية وشفوق التهوية للعمل بشكل جيد وأمن.

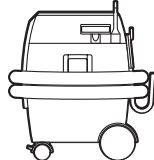
ينبغي إجراء عملية اختبار فنية للغبار من قبل المنتج أو من قبل شخص مؤهل مرة واحدة في السنة على الأقل بصدد، تلف المرشح مثلاً أو عزل الشافطة أو سلامة عمل نظام التحكم.

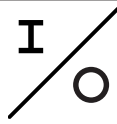
ينبغي تنظيف السطوح الخارجية وجميع أجزاء الآلة بواسطة مادة عازلة بشفطات الصنف L التي تواجدت في مكان متسخ. ينبغي التخلص من جميع الأجزاء المتسخة التي لا يمكن تنظيفها بطريقة مرضية أثناء تنفيذ أعمال الصيانة والتصليح. ينبغي التخلص من هذه الأجزاء داخل أكياس كتيمة حسب الأحكام السارية بصدد التخلص من هذه النفايات.

لكي يتم صيانة الشافطة من قبل المستخدم ينبغي أن يتم فكها وتنظيفها وصيانتها إلى المد الجائز دون تشكيل أي خطر على القائم بالصيانة أو على غيره من الأشخاص. ينبغي تنظيف الشافطة قبل فكها لتجنب الأخطار المحتملة. يجب تهوية المجرة التي تتم بها أعمال الصيانة بشكل جيد.

الصفحة	براعى ما يلي	الصورة	هدف العمل
170		3	تركيب كيس الغبار 
171		4	تركيب كيس التصريف 
171		5	التخلص من كيس الغبار 
172		6	تركيب الخرطوم 
173		7	وضع النقل 
173		8	التشغيل والإطفاء 
174 - 176		9	وصل البعد الكهربي بالشفاطة، آلية الادارة عن بعد 
176		10	التحكم بكمية الهواء 
177		11	وظيفة النفخ 

تمتاز الشافطة بمقيس مزود بألية الإدارة عن بعد لوصول عدة كهربائية مجهزة بوظيفة الشفط.
لا يجوز أساسا استخدام الشافطة الخوائية في الحجرات المعرضة لخطر الانفجار.

البيانات الفنية

ذكرت البيانات الفنية لهذا المنتج بالقائمة على الصفحة 168.
القيم سارية المفعول لجهد اسمي [U] بمقدار 230 فولط. قد تختلف هذه القيم عندما يختلف الجهد عن ذلك أو بطرازات خاصة ببلدان معينة.

تصريح التوافق CE

إننا نصرح على مسؤوليتنا الخاصة بأن المنتج الموصوف "بالبيانات الفنية" يتوافق مع المعايير أو الوثائق المعيارية التالية: EN 60335 وأحكام التوجيهات 2004/108/EG، 2006/42/EG بما فيها تعديلاتها.
الأوراق الفنية لدى (2006/42/EG):

Robert Bosch GmbH, PT/ETM9,
D-70745 Leinfelden-Echterdingen

Dr. Egbert Schneider
Senior Vice President
Engineering

Helmut Heinzelmann
Head of Product Certification
PT/ETM9

Egbert Schneider

H. Heinzelmann

Robert Bosch GmbH, Power Tools Division
D-70745 Leinfelden-Echterdingen
Leinfelden, 01.03.2013

معلومات عن الضجيج

ذكرت قيم القياسات لهذا المنتج بالقائمة على الصفحة 168.
تم حساب قيم قياس الضجيج حسب EN 60704.

الرمز	المعنى
	نوع الوقاية
Ⓜ/I	رمز لفئة الوقاية I (مع ناقل وقائي)
	الوزن حسب EPTA-Procedure 01/2003
	رقم شهادة اختبار BIA للمرشح/ الشافطة
L _{PA}	مستوى ضغط الصوت
K	التفاوت

نطاق التوريد

شافطة خوائية عامة الأغراض (راجع الصورة 1)
يعثر على التوابع الكاملة في برنامجنا للتوابع.

الاستعمال المخصص

لقد خصصت الشافطة الخوائية لشفط ومص المواد الغير مضرّة بالصحة والسوائل الغير قابلة للاحتراق. وهي صالحة للاستعمال الشديد في المجالات المرفية، مثلا الحرف اليدوية والصناعية والورشات.



يسمح باستخدام الشافطات من فئة الخبار L حسب IEC/EN60335-2-69 فقط لشفط ومص الأغيرية المضرّة بالصحة بقيمة تعرض حدية < 1 مغ/م³.

استخدم الشافطة فقط إن كنت تستطيع أن تقدر جميع وظائفها بشكل كامل وأن تطبقها دون تقييد أو إن كنت قد استلمت التعليمات الموافقة.

تمتاز الشافطة بوظيفة النفخ، لتجفيف السطوح مثلا.

التركيب والتشغيل

يعرض الجدول التالي أهداف العمل لتركيب وتشغيل الشافطة الخوائية. تعرض تعليمات أهداف العمل في الصورة المذكورة. تتطلب استخدامات معينة تطبيق مجموعة من التعليمات بأن واحد. تراعى ملاحظات الأمان.

الصفحة	يراعى ما يلي	الصورة	هدف العمل
169		1	فك التوابع
169		2	تركيب حامل الخرطوم

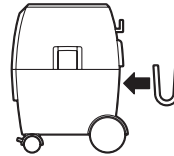

المعنى	الرمز
لا تستخدم الشافطة للجلوس أو الوقوف عليها	
اسحب قابس الشبكة الكهربائية من المقبس قبل إجراء أي تعديل على الشافطة	
ارتد واقية سمع.	
ارتد قناع للوقاية من الغبار.	
اتجاه الحركة	
جهة رد الفعل	
استخدم القوة بخطوة العمل هذه.	
التشغيل	
الإطفاء	
آلية الإدارة عن بعد	
عمل ممنوع	
عمل مسموح	
خطوة العمل التالية	
القدرة الاسمية المقننة	P ₁
التردد	f
سعة الوعاء (الإجمالية)	
السعة الصافية	
ضغط التفريغ الأقصى	
كمية التدفق القصوى	
قدرة الشفط	P →
مساحة مرشح الطيات	■ A
صنف مرشح غبار الشافطة	L

- لقد تم تركيب مقبس ووقاية مؤرض بالشافطة الخوائية. يمكنك أن تربط به عدة كهربائية أخرى. يتم إدارة الشافطة الخوائية بشكل إلى عبر العدة الكهربائية الموصولة به. تراعى قدرة الوصل العظمى المسموحة بالعدة الكهربائية الموصولة.
- لا يجوز استخدام الشافطة الخوائية كمضخة ماء. لقد خصصت الشافطة الخوائية لشفط مزيج الهواء والماء.
- امسح الوعاء من وقت لآخر بواسطة مواد تنظيفية متداولة غير حاكة واتركه ليجف.

الرموز

قد تكون الرموز التالية ذات أهمية من أجل قراءة وفهم تعليمات التشغيل. يرجى حفظ الرموز ومعناها. يساعدك تفسير الرموز بشكل صحيح على استعمال الشافطة بطريقة أفضل وأكثر أماناً.

المعنى	الرمز
GAS 20 L SFC شافطة خوائية عامة الأغراض	
رقم الصنف	
⚠ احترس اقرأ جميع الملاحظات التحذيرية والتعليمات. إن ارتكاب الأخطاء عند تطبيق الملاحظات التحذيرية والتعليمات قد يؤدي إلى الصدمات الكهربائية، إلى نشوب الحرائق و/أو الإصابة بجروح خطيرة.	
شافطة من فئة الغبار L حسب IEC/EN60335-2-69 من أجل الشفط الجاف للأغبرة المضرّة بالصحة بقيمة تعرض حدية < 1 مغ/م ³	
ملاحظة: لقد تم إثبات متطلبات درجة النفوذ (فئة الأغبرة L) فقط بالنسبة للشفط الجاف.	
⚠ تحذير تحتوي الشافطة على أغبرة مضرّة بالصحة. اسمع فقط للعمال المتخصصين أن يقوموا بإجراءات التفريغ والصيانة، بما فيه تصريف وترحيل وعاء تجميع الغبار. يتطلب ذلك عتاد ووقاية ملائم. لا تستخدم الشافطة بلا نظام الترشيح الكامل. ستعرض صحتك للخطر إن لم تتقيد بذلك.	

عربي

تعليمات الأمان



اقرأ جميع الملاحظات التحذيرية والتعليمات. إن ارتكاب الأخطاء عند تطبيق الملاحظات التحذيرية والتعليمات قد يؤدي إلى الصدمات الكهربائية، إلى نشوب الحرائق و/أو الإصابة بجروح خطيرة.

احتفظ بهذه التعليمات بشكل جيد.

لا تشطف أغبرة خشب الزان أو السديان وأغبرة الحجر والأسبستوس. تعتبر هذه المواد مسببة للسرطان.

تحذير استخدم الشافطة فقط إن كنت تملك معلومات كافية عن كيفية استخدام

الشافطة وعن المواد المرغوب شطفها وعن طريقة التخلص منها بطريقة آمنة. إن التدريب الدقيق يقلل أخطاء الاستعمال والإصابات.

لا تخصص هذه الشافطة ليتم استخدامها من قبل الأطفال والأشخاص الآخرين ذوو المقدرات الجسدية أو المسية أو العقلية المحدودة أو القليلي الخبرة والعرفة. قد يتشكل خطر أخطاء الاستخدام والإصابات في حال عدم التقيد بذلك.

راقب الأطفال. ستضمن بذلك بأن الأطفال لن يلعبوا بالشافطة.

لا يجوز أن يتم تنظيف أو صيانة الشافطة من قبل الأطفال بلا مراقبة.

تحذير تصلح الشافطة الخوائية لشطف المواد الصلبة وعند اتخاذ الإجراءات المناسبة أيضا لشطف المواد السائلة. إن تسرب السوائل يزيد من خطر الصدمات الكهربائية.

لا تشطف السوائل القابلة للاحتراق أو الانفجار بواسطة الشافطة الخوائية، مثلا البنزين، الزيت، الكحول أو المواد المملة. لا تشطف الأغبرة الساخنة أو المشتعلة. لا تستخدم الشافطة الخوائية في المجرات المعرضة لخطر الانفجار. إن الأغبرة أو الأبرة أو السوائل قد تشتعل أو تنفجر.

تحذير استخدم المقبس فقط للغايات المحددة في تعليمات التشغيل.

تحذير اطفئ الشافطة الخوائية فوراً في حال تسرب الرغوة أو الماء وأفرغ الوعاء. قد يتم إتلاف الشافطة الخوائية إن لم تفعل ذلك.

انتبه يسمح باستخدام وتخزين الشافطة الخوائية في المجرات الداخلية فقط. إن تسرب الأمطار أو الماء إلى القطعة العلوية للشافطة يزيد من خطر الصدمات الكهربائية.

انتبه نظف العوامة بشكل منتظم، وافحصها عما إن كانت تالفة. عدم التقيد بذلك قد يخل بوظيفتها. (راجع الصورة 14، صفحة 181 – 183)

إن لم يكن بالإمكان تجنب تشغيل الشافطة في الأجواء الرطبة، فاستخدم مفتاح للوقاية من التيار المتخلف. إن استخدام مفتاح للوقاية من التيار المتخلف يقلل خطر الصدمات الكهربائية.

صل الشافطة بشبكة كهربائية تم تأريضها بشكل نظامي. يجب أن يحتوي المقبس وكبل التمديد على ناقل وقائي يعمل بشكل سليم.

أفحص الشافطة الخوائية والكبل والقابس قبل كل استعمال. لا تستخدم الشافطة في حال اكتشاف

الخلل. لا تفتح الشافطة الخوائية بنفسك واسمح بتصليح الشافطة فقط من قبل العمال المتخصصين وقطع باستعمال قطع الغيار الأصلية. إن الشافطة الخوائية والكبل والقوابس التالفة تزيد من خطر حدوث الصدمات الكهربائية.

لا تعبر الكبل بواسطة السيارة. لا تسمح الكبل لسحب القابس من المقبس أو لتحريك الشافطة الخوائية.

إن الكبلات التالفة تزيد من خطر الصدمات الكهربائية.

اسحب القابس من المقبس قبل صيانة أو تنظيف الشافطة، وعند ضبط الجهاز أو استبدال قطع التوابع أو ركن الشافطة. إن إجراءات الامتثال هذه تمنع بدء تشغيل الشافطة بشكل غير مقصود.

أمن تهوية جيدة في مكان العمل.

اسمح بتصليح الشافطة فقط من قبل العمال المتخصصين وقطع باستعمال قطع الغيار الأصلية. يؤمن ذلك المحافظة على أمان الشافطة.

تحذير تحتوي الشافطة على أغبرة مضرّة بالصحة. اسمح فقط للعمال المتخصصين أن يقوموا

بإجراءات التفريغ والصيانة، بما فيه تصريف وترحيل وعاء تجميع الغبار. يتطلب ذلك عتاد وقاية ملائم. لا تستخدم الشافطة بلا نظام الترشيح الكامل. ستعرض صحتك للخطر إن لم تقيد بذلك.

أفحص سلامة خرطوم الشفط قبل التشغيل. اترك خرطوم الشفط مركباً بالشافطة أثناء ذلك حتى لا يخرج الغبار بشكل غير مقصود. قد تنفّس الغبار إن لم تفعل ذلك.

لا تستخدم الشافطة الخوائية كوسيلة جلوس. قد تتلف الشافطة الخوائية.

استخدم كبل الشبكة الكهربائية وخرطوم الشفط بعناية. قد تعرض بهما الآخرين للخطر.

لا تنظف الشافطة الخوائية بواسطة شعاع ماء موجه بشكل مباشر. إن تسرب الماء إلى القطعة العلوية للشافطة يزيد من خطر الصدمات الكهربائية.

ملاحظات أمان وعمل إضافية

انتبه إلى جهد الشبكة الكهربائية! يجب أن يتطابق جهد منبع التيار مع المعلومات المذكورة على لائحة طراز الشافطة الخوائية.

يرجى الاستعلاء عن الأحكام/القوانين السارية بصدد التعامل بالأغبرة المضرّة بالصحة في بلدك.

شغل الشافطة فقط عندما تستخدمها، من أجل توفير الطاقة.

يفضل تقليم كيس الغبار من أجل الشفط الجاف. عندما يتم استخدام كيس الغبار يبقى مرشح الطيات خاليا لفترة أطول وتبقى قدرة الشفط محفوظة لمدة أطول ويسهل التخلص من الغبار.

فك كيس الغبار وأفرغ الوعاء قبل إجراء الشفط الرطب.

لقد تم تزويد الشافطة بوظيفة نفخ. لا تنفخ الهواء العادم إلى الهواء الطلق. استخدم وظيفة النفخ فقط بالاتصال مع خرطوم نظيف. قد تكون الأغبرة مضرّة بالصحة.

انزع مرشح الطيات بعد إنهاء عملية الشفط لتجنب تشكل العفونة واسمح له أن يجف بشكل جيد، ولا سيما قبل استعماله للشفط الجاف.





استخدم الشافطة فقط إن كنت قد ركبت مرشح الطيات.

فقط برای کشورهای عضو اتحادیه اروپا:

طبق آئین نامه و دستورالعمل اروپائی
2012/19/EU در باره دستگاههای کهنه
الکتریکی و الکترونیکی و تبدیل آن به
حق ملی، باید ابزارهای برقی غیر قابل
استفاده را جداگانه جمع آوری کرد و
نسبت به بازیافت مناسب با محیط زیست
اقدام بعمل آورد.

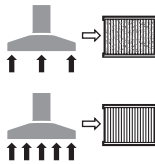
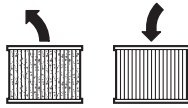

حق هرگونه تغییری محفوظ است.

نوع عملکرد	تصویر	توجه کنید	صفحه
عملکرد دمش			177
تصفیه اتوماتیک سه گانه (SFC) فیلتر			178
تعویض فیلتر			180 - 179
تمیز کردن شناور			183 - 181
نمونه انتخاب متعلقات			184

اشخاص دیگر شود. قبل از باز کردن بایستی جاروبرقی را تمیز کرد تا از بروز خطرات ممکن جلوگیری شود. مکانی که در آن جاروبرقی باز می شود، را باید تهویه کرد. هنگام سرویس از تجهیزات ایمنی شخصی استفاده کنید. پس از انجام سرویس بایستی واحد سرویس را تمیز کرد.

در صورت نیاز به یک کابل یدکی برای اتصال به شبکه برق، بایستی به شرکت بوش و یا به نمایندگی مجاز بوش (خدمات پس از فروش) برای ابزار آلات برقی بوش مراجعه کنید تا از بروز خطرات ایمنی جلوگیری بعمل آید.

خدمات پس از فروش و مشاوره با مشتریان

برای هرگونه سؤال و یا سفارش ابزار یدکی و متعلقات، حتماً شماره فنی ده رقمی کالا را مطابق برچسب روی جاروبرقی اطلاع دهید.

دفتر خدمات پس از فروش به سئوالات شما در باره تعمیرات، سرویس و همچنین قطعات یدکی و متعلقات پاسخ خواهد داد. تصاویر و اطلاعات در باره قطعات یدکی و متعلقات را میتوانید در سایت نامبرده زیر جستجو نمایید:

www.bosch-pt.com

تیم مشاوره خدمات پس از فروش شرکت بوش با کمال میل به سئوالات شما در باره خرید، طرز استفاده و تنظیم محصولات و متعلقات پاسخ میدهد. برای استفاده از گارانتی، تعمیر دستگاه و تهیه ابزار یدکی فقط به افراد متخصص مراجعه کنید.

از رده خارج کردن دستگاه

جارو برقی، متعلقات و بسته بندی آن، باید طبق مقررات حفظ محیط زیست از رده خارج و بازیافت شوند. جاروبرقی را داخل زباله دان خانگی نیاندازید!

عیب یابی

هشدار! به محض خارج شدن آب یا کف از جاروبرقی، فوراً آن را خاموش و کیسه ی زباله ی آن را خالی کنید. در غیر اینصورت جاروبرقی آسیب می بیند.

◀ جاروبرقی به یک شناور مجهز می باشد. در صورت رسیدن به حداکثر ظرفیت، توان مکش کاهش می یابد. کلید قطع و وصل را در حالت «0» قرار دهید و محفظه را خالی کنید.

◀ در صورتی که قدرت مکش آنقدر زیاد است که دستگاه، سطح کار را بالا می کشد، مقدار هوا را تنظیم کنید.

◀ در صورت کاهش توان مکش، تصفیه اتوماتیک سه گانه فیلتر را فعال کنید.









مراقبت، تعمیر و تمیز کردن دستگاه

◀ جاروبرقی و درپچه ی تهویه را برای کارایی خوب و امن تمیز نگهدارید.

جاروبرقی را حداقل یک بار در سال از طریق شرکت یا به کمک افراد متخصص از نظر فنی کنترل کنید، مثلاً از نظر آسیب دیدگی فیلتر، کپس بودن جاروبرقی و عملکرد واحد کنترل.

در مورد جاروبرقی های کلاس L که در محیط آلوده بوده اند بایستی قسمت بیرونی و همه قسمتهای مکانیکی را تمیز کرد و یا آنها را با مواد آب بندی بکار برد. هنگام انجام سرویس یا تعمیر بایستی همه قسمتهای کثیف را که پخوبی تمیز نمی شوند، دفع کرد. این قسمتها را باید در پاکتهای غیر قابل نفوذ و با تطابق با مقررات معتبر جهت از دفع اینگونه زباله ها از رده خارج کرد.

چنانچه در صورت امکان سرویس توسط کاربر انجام می گردد، بایستی جاروبرقی از هم باز، تمیز و سرویس شود، بدون اینکه در حین کار خطری متوجه پرسنل سرویس یا

صفحه	توجه کنید	تصویر	نوع عملکرد
169		2	نصب نگهدارنده شلنگ
170		3	قرار دادن کیسه گرد و غبار
171		4	قرار دادن کیسه زباله
171		5	برداشتن کیسه گرد و غبار
172		6	نصب شلنگ
173		7	حالت حمل و نقل
173		8	نمونه روشن و خاموش کردن
176 - 174		9	اتصال ابزار برقی به چاروبرقی، اتوماتیک از راه دور
176		10	تنظیم مقدار هوا

تنها وقتی از جاروبرقی استفاده کنید که با تمام کاراییهای آن آشنا هستید و می توانید بدون محدودیتی آن را بکار گیرید و یا راهنمایهای مربوطه را دریافت کرده اید.

جاروبرقی دارای عملکرد دمش جهت خشک کردن سطوح می باشد.

جاروبرقی دارای یک بریز یا اتوماتیک از راه دور جهت اتصال یک ابزار برقی مجهز به سیستم مکش است.

از جاروبرقی کلا در مکانهای دارای خطر انفجار استفاده نکنید.

مشخصات فنی

ارقام و مشخصات فنی این دستگاه در جدول صفحه 168 درج شده اند.

این اطلاعات برای ولتاژ نامی [U] 230V ولت می باشند و در صورت تغییر ولتاژ و یا در کشورهای دیگر می توانند تغییر کنند.

اظهاریه مطابقت

بدینوسیله با قبول مسئولیت انحصاری اظهار میداریم، که محصولات مشروحه تحت «ارقام و مشخصات فنی» با استانداردها، نورم ها و مدارک فنی زیر مطابقت دارند: مقررات و دستورالعملهای EN 60335، 2006/42/EG، EN 2004/108/EG به انضمام تغییرات آنها.

مدارک فنی (2006/42/EG) توسط:

Robert Bosch GmbH, PT/ETM9,
D-70745 Leinfelden-Echterdingen

Dr. Egbert Schneider
Senior Vice President
Engineering

Helmut Heinzelmann
Head of Product Certification
PT/ETM9



Robert Bosch GmbH, Power Tools Division
D-70745 Leinfelden-Echterdingen
Leinfelden, 01.03.2013

اطلاعات صوتی و مربوط به صدا

مقادیر اندازه گیری شده این دستگاه در جدول صفحه 168 درج شده اند.

مقادیر ارتعاش بر مبنای EN 60704 محاسبه شده اند.

حداکثر خلأ	
حداکثر مقدار ورودی	
ظرفیت و قدرت مکش	P 
مساحت سطح فیلتر	A 
کلاس فیلتر گرد و غبار جاروبرقی	L 
نوع / درجه ایمنی	
علامت I برای پایه ایمنی (با سیم ایمنی)	I / 
وزن مطابق استاندارد EPTA-Procedure 01/2003	
شماره کیفیت کنترل BIA برای فیلتر/ جاروبرقی	
سطح فشار صوتی	L _{PA}
ضریب خطا (عدم قطعیت)	K

محتویات ارسالی

جاروبرقی همه منظوره (رجوع شود به تصویر 1) لطفاً لیست کامل متعلقات و ملحقات را از فهرست برنامه متعلقات اقتباس نمائید.



موارد استفاده از دستگاه

جاروبرقی جهت جارو کردن و مکش موادی که برای سلامتی مضر نیستند و مایعات غیر قابل اشتعال در نظر گرفته شده است. جاروبرقی جهت استفاده ی صنعتی، مانند در کارگاه، کارخانه و تعمیرگاه مناسب است.

جاروبرقی گرد و غبار کلاس L بر اساس IEC/EN 60335-2-69 را می توان فقط برای جمع آوری و مکش گرد و غبارهای مضر برای سلامتی و دارای مقدار غلظت بیشتر از 1 mg/m³ بکار برد.

نحوه نصب و کاربرد

جدول زیر موارد استفاده جهت نصب و کاربری جاروبرقی را نشان می دهد. راهنمایی های موارد استفاده در تصویر نشان داده می شود. بنا بر نوع کاربری ترکیبات متفاوتی از راهنمایها ضروری می باشد. به دستورات ایمنی توجه کنید.

نوع عملکرد	تصویر	توجه کنید	صفحه
جدا کردن متعلقات			169

⚠ هشدار جاروبرقی دارای گرد و غبار مضر برای سلامتی است. بگذارید مراحل تخلیه، سرویس به انضمام تخلیه کیسه گرد و غبار زیر نظر افراد متخصص انجام شوند. استفاده از تجهیزات ایمنی لازم است. بدون سیستم فیلتر از جاروبرقی استفاده نکنید. در غیر اینصورت سلامتی تان را به خطر می اندازید.



از جاروبرقی برای نشستن یا پله استفاده نکنید



قبل از هر گونه کار روی جاروبرقی، دوشاخه را از پریز بیرون بکشید



از گوشی ایمنی استفاده کنید



از ماسک ایمنی تنفس در برابر گرد و غبار استفاده کنید.



مسیر یا جهت حرکت



مسیر یا جهت عکس العمل



جهت شروع کار از نیرو استفاده کنید.



روشن کردن



خاموش کردن



اتوماتیک از راه دور



عملکرد ممنوع و غیر مجاز



عمل مجاز



مرحله بعد



قدرت ورودی نامی

P₁

فرکانس

f

حجم محفظه (ناخالص)



حجم خالص



◀ جاروبرقی مجهز به سیستم خروج هوا می باشد. هوا را در محوطه باز خارج نکنید. سیستم خروج هوا را تنها با یک شلنگ تمیز بکار برید. گرد و غبار می توانند برای سلامتی مضر باشند.

◀ پس از کار، فیلتر را جهت جلوگیری از کپکزدگی درآورید و بگذارید که خوب خشک شود؛ بخصوص قبل از استفاده آن برای مکش خشک.

◀ جاروبرقی را تنها با فیلتر نصب شده بکار برید.

◀ در جاروبرقی یک پریز با ایمنی اتصال تعبیه شده است. شما می توانید یک وسیله ی برقی جانبی را به آن وصل نمایید. جاروبرقی از طریق وسیله ی برقی متصل شده به طور خودکار راه اندازی می شود. به حداکثر ظرفیت اتصال مجاز وسیله ی برقی وصل شده توجه نمایید.

◀ از جارو برقی به عنوان پمپ آب استفاده نکنید. جارو برقی برای مکش مخلوط آب و هوا در نظر گرفته شده است.

◀ محفظه را گاه به گاه با مواد تمیز کننده ی رایج و نه ساینده بشویید و بگذارید خشک شود.

علامت ها

علامتهای ذیل برای استفاده از جاروبرقی مهم می باشند. لطفا این علائم و معانی آنها را به خاطر بسپارید. فهم درست این علائم به شما جهت استفاده ی درست و ایمن از جاروبرقی کمک می کند.

معنی علامت

:GAS 20 L SFC

جاروبرقی همه منظوره



شماره فنی

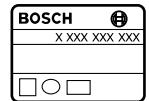

⚠ احتیاط کلیه دستورات ایمنی و راهنمایی

ها را مطالعه کنید. اشتباهات ناشی از عدم رعایت این دستورات ایمنی ممکن است باعث برق گرفتگی، سوختگی و یا سایر جراحات های شدید شود.



جاروبرقی گرد و غبار کلاس L بر اساس IEC/EN 60335-2-69 جهت مکش خشک گرد و غبارهای مضر برای سلامتی و دارای مقدار غلظت بیشتر از 1 mg/m³ >



تذکر: موارد مربوط به درجه ورود گرد و غبار (کلاس گرد و غبار L) فقط برای مکش خشک مشخص شده اند.

فارسی

راهنمائی های ایمنی



کلیه دستورات ایمنی و راهنمائی ها را مطالعه کنید. اشتباهات ناشی از عدم رعایت این دستورات ایمنی ممکن است باعث برق گرفتگی، سوختگی و یا سایر جراحت های شدید شود.

این هشدارها و راهنمائی ها را خوب نگهداری کنید. از جارو کردن گرد و غبار چوب درخت بلوط و راش، گرد و غبار سنگ و آزیست خودداری کنید. این مواد سرطان زا هستند.

هشدار تنها وقتی از جاروبرقی استفاده کنید که با تمام کاراییهای آن در مورد مواد قابل جارو کردن آشنا هستید و می توانید بدون محدودیتی آن را بکار گیرید و یا راهنماییهای مربوطه را دریافت کرده اید. بکارگیری دقیق راهنماییها، استفاده اشتباه و بروز جراحات را کاهش می دهد.

این جاروبرقی برای کودکان و سایر افراد دارای کاستیهای روحی و جسمی و بدون تجربه یا آشنایی در نظر گرفته نشده است. در غیر اینصورت خطر کاربرد اشتباه و جراحت وجود دارد.

مراقب کودکان باشید. اینگونه مطمئن می شوید که کودکان با جاروبرقی بازی نمی کنند.

کودکان نباید جاروبرقی را بدون نظارت تمیز یا سرویس کنند.

هشدار جاروبرقی برای جارو کردن مواد خشک و مکش مایعات با رعایت اقدامات مربوطه، مناسب می باشد. نفوذ مایعات، خطر شوک الکتریکی را افزایش می دهد.

از جارو کردن مایعات آتشنا یا قابل انفجار مانند بنزین، روغن، الکل و مواد حلال خودداری کنید. گرد و غبارهای داغ و در حال اشتعال را جارو نکنید. از جاروبرقی در مکانهای دارای خطر انفجار استفاده نکنید. گرد و غبارها، بخارها و مایعات می توانند آتش گرفته و یا منفجر شوند.

هشدار از پرز تنها برای موارد منظور در دفترچه ی راهنما استفاده نمایید.

هشدار به محض خارج شدن آب یا کف از جاروبرقی، فوراً آن را خاموش و کیسه ی زباله ی آن را خالی کنید. در غیر اینصورت جاروبرقی آسیب می بیند.

توجه جاروبرقی باید در مکانهای داخلی استفاده و نگهداری شود. نفوذ آب به قسمت بالای جاروبرقی خطر برق گرفتگی را افزایش می دهد.

توجه شناور را مرتب تمیز کنید و آن را از نظر آسیب دیدگی کنترل نمایید. در غیر اینصورت کارایی دستگاه دچار افتلال می گردد.

(رجوع شود به 14، صفحه 181 - 183)

چنانچه استفاده از جاروبرقی در مکانهای مرطوب اجتناب ناپذیر است، از کلید حفاظتی جریان خطا استفاده نمایید. استفاده از کلید حفاظتی جریان خطا، خطر برق گرفتگی را کاهش می دهد.

جاروبرقی را به شبکه ی برق مجهز به ارت وصل کنید. پرز و کابل رابط باید دارای حفاظ ارت مؤثر باشند.

پیش از هر بار استفاده، جاروبرقی، کابل و دوشاخه آن را کنترل کنید. از جاروبرقی در صورت تشخیص آسیب دیدگی استفاده نکنید. جاروبرقی را خودتان باز نکنید و آن را جهت تعمیر به متخصصین مجرب و تنها با استفاده از لوازم یدکی اصل بسپارید. کابل، دوشاخه و کلید آسیب دیده، خطر برق گرفتگی را افزایش می دهند.

کابل را زیر فشار له نکنید. از کابل جهت بیرون کشیدن دوشاخه از پرز و یا حرکت دادن جاروبرقی استفاده نکنید. کابلهای آسیب دیده، خطر برق گرفتگی را افزایش می دهند.

قبل از انجام تنظیمات، تعویض متعلقات، سرویس و تمیز کردن یا کنار گذاشتن جاروبرقی، دوشاخه را از پرز بیرون بکشید. این اقدامات احتیاطی از به کار افتادن ناخواسته ی جاروبرقی جلوگیری می کند.

مراقب باشید که محل کار شما از تهویه کافی برخوردار باشد.

جاروبرقی را جهت تعمیر به افراد متخصص با لوازم یدکی اصل بسپارید. اینگونه ایمنی جاروبرقی تضمین می شود.

هشدار جاروبرقی دارای گرد و غبار مضر برای سلامتی است. بگذارید مراحل تخلیه،

سرویس به انضمام تخلیه کیسه گرد و غبار زیر نظر افراد متخصص انجام شوند. استفاده از تجهیزات ایمنی لازم است. بدون سیستم فیلتر از جاروبرقی استفاده نکنید. در غیر اینصورت سلامتی تان را به خطر می اندازید.

قبل از راه اندازی از بی عیب بودن لوله ی مکش، اطمینان حاصل نمایید. در حین این کار، لوله ی مکش را جدا نکنید تا از خروج ناخواسته ی گرد و غبار جلوگیری شود. در غیر اینصورت ممکن است، گرد و غبار تنفس کنید.

از جاروبرقی برای نشستن استفاده نکنید. این باعث آسیب دیدگی جاروبرقی می شود.

کابل برق و لوله ی مکش را با دقت به کار برید. امکان به خطر انداختن اشخاص دیگر وجود دارد.

جاروبرقی را به صورت مستقیم با آبپاش تمیز نکنید. نفوذ آب به قسمت بالای جاروبرقی خطر برق گرفتگی را افزایش می دهد.

سایر نکات ایمنی و راهنمائی ها در رابطه

با نحوه کاربرد

به ولتاژ شبکه توجه کنید! ولتاژ منبع جریان برق باید با مقادیر موجود بر روی برچسب جاروبرقی مطابقت داشته باشد.

لطفاً از قوانین/مقررات معتبر مربوط به کار با گرد و غبار های مضر برای سلامتی در کشور خود کسب اطلاع کنید.

جهت صرفه جویی در انرژی، جارو برقی را فقط وقتی روشن کنید که می خواهید از آن استفاده کنید.

برای مکش خشک باید یک کیسه زباله را جا بزنید. با استفاده از یک کیسه زباله، فیلتر مدت زیادی خالی می ماند، قدرت و ظرفیت مکش ثابت می ماند و خالی کردن گرد و غبار آسان تر می شود.

قبل از مکش مرطوب، کیسه زباله را درآورید و محفظه را خالی کنید.

168 |

GAS 20 L SFC

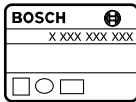

3 601 J7B 0..

P_1	W	1 200
f	Hz	50/60
	l	19
	l	15
	hPa	215
	m ³ /h	223
P	W	245 (215 mbar)
	cm ²	2 800
		L
		IP X4
	kg	6,4
		200420973/6210
L_{pA}	dB(A)	71
K	dB	2

1

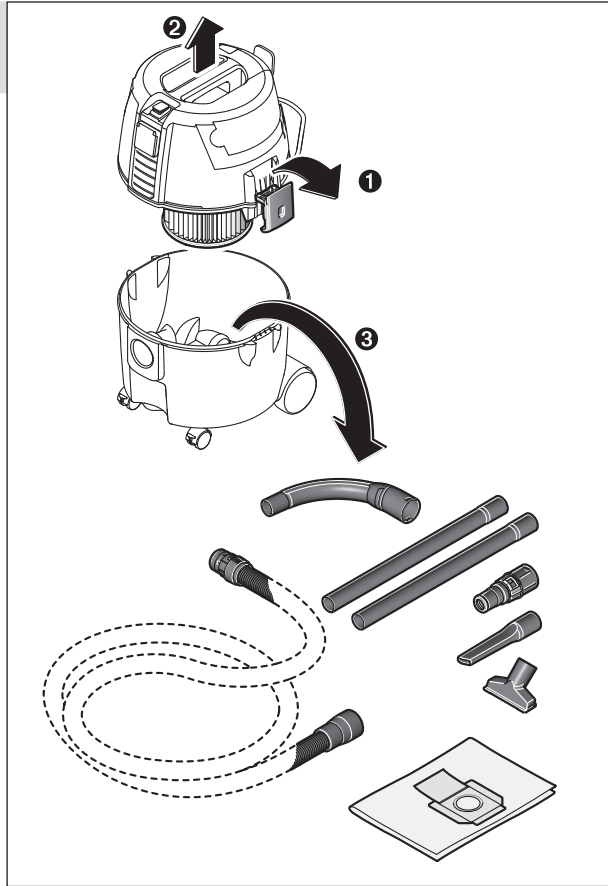
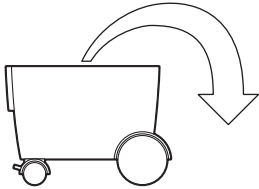

2

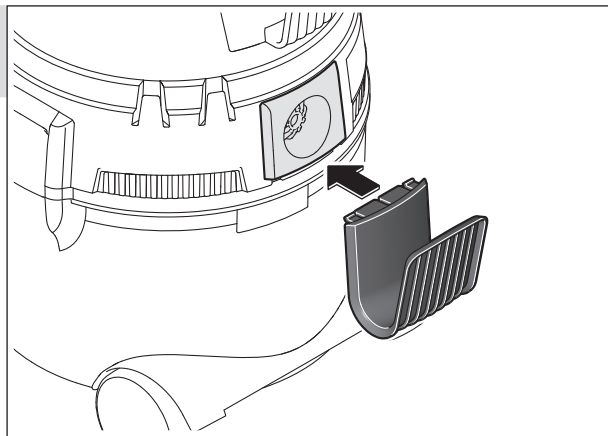
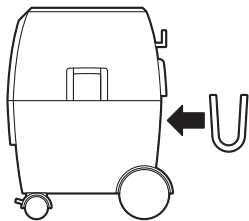

3

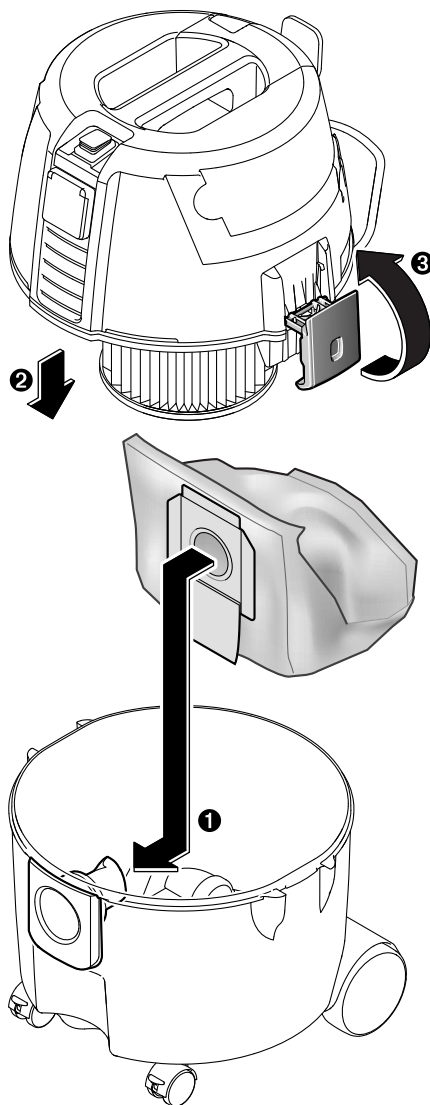
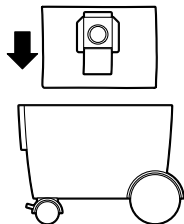

4

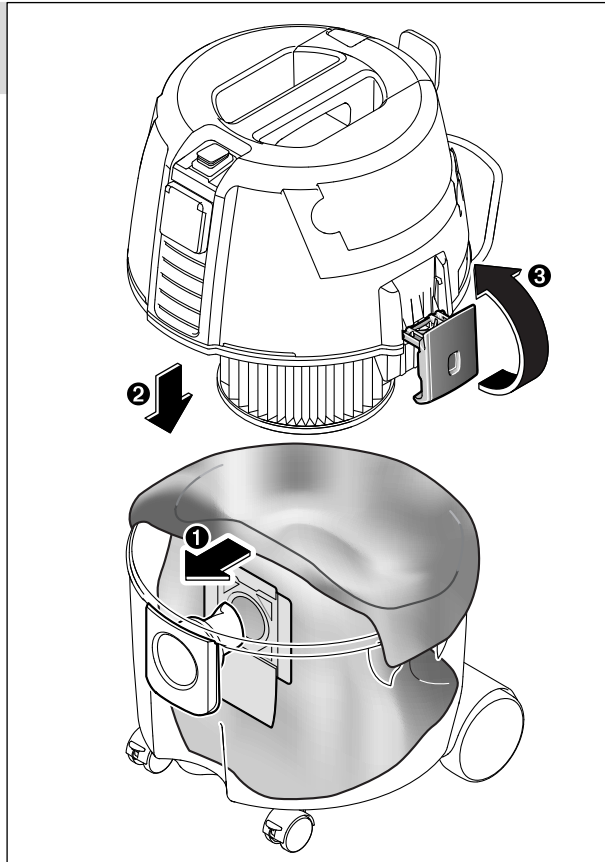
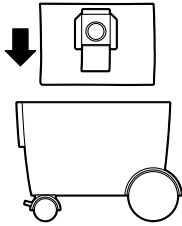

5

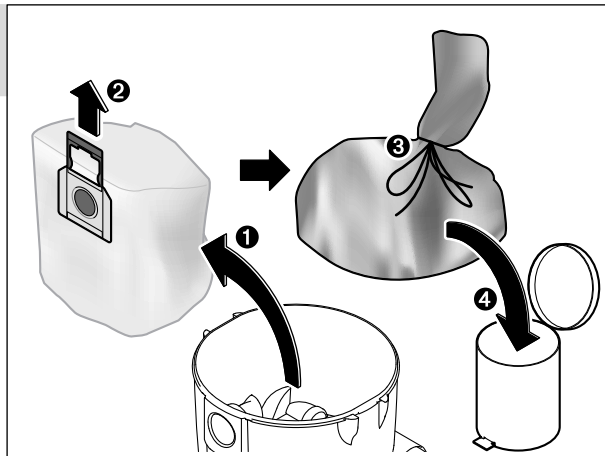
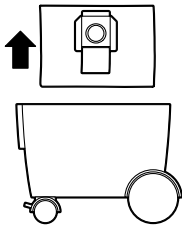

6

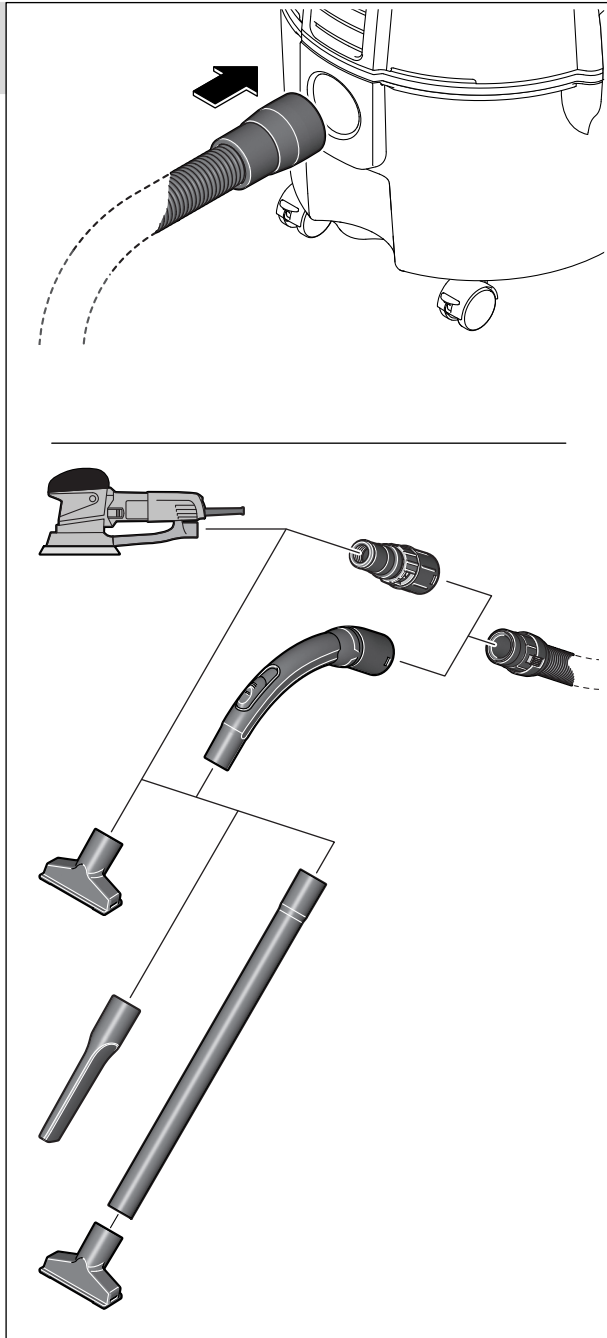
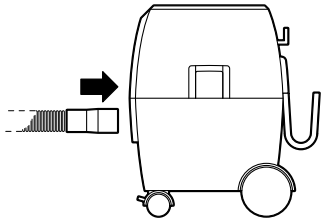

7

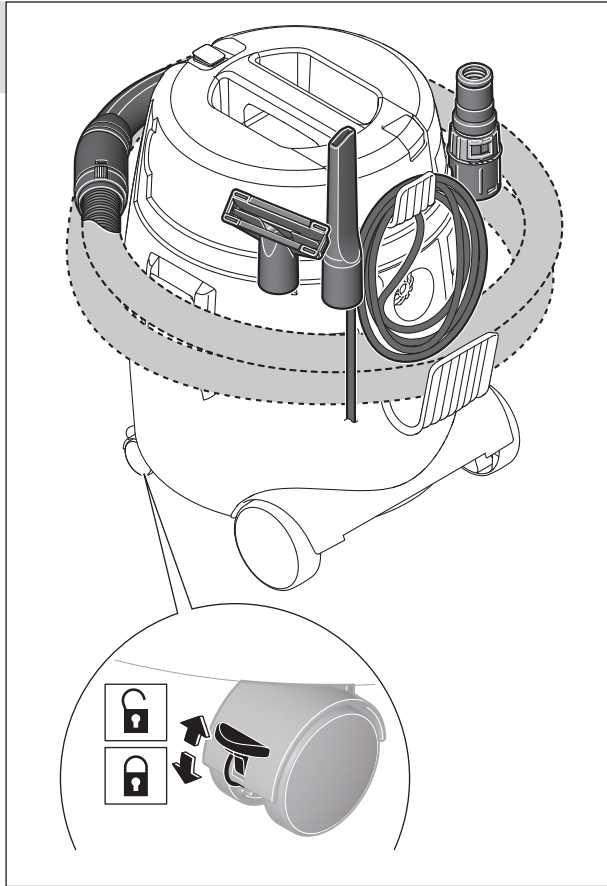
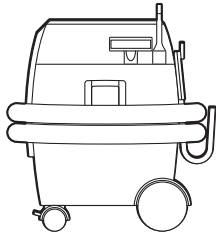

8

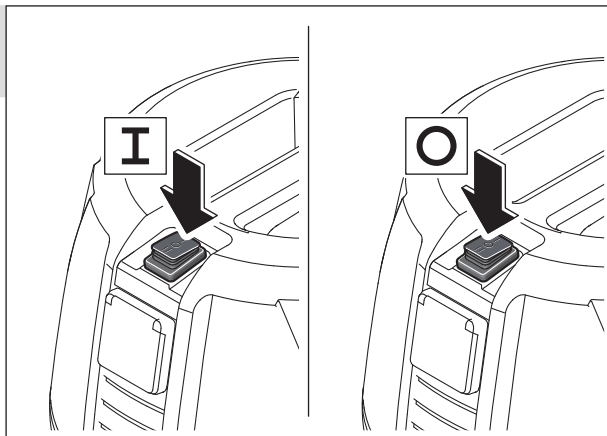

9



II

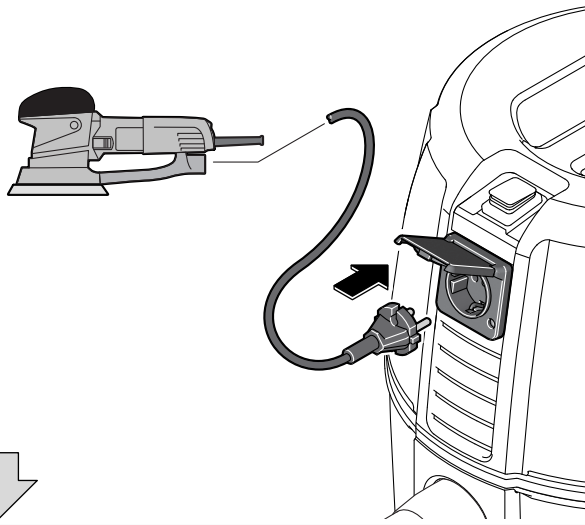
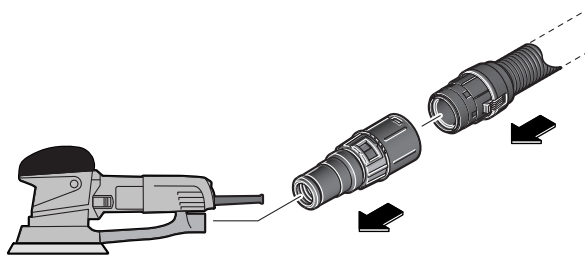
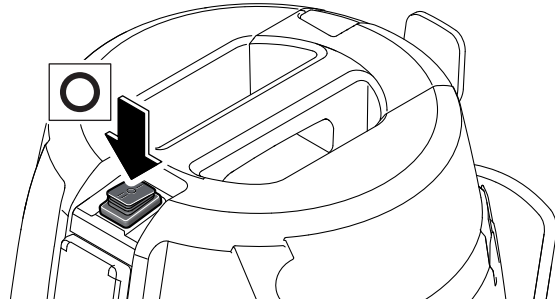
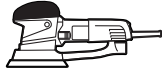

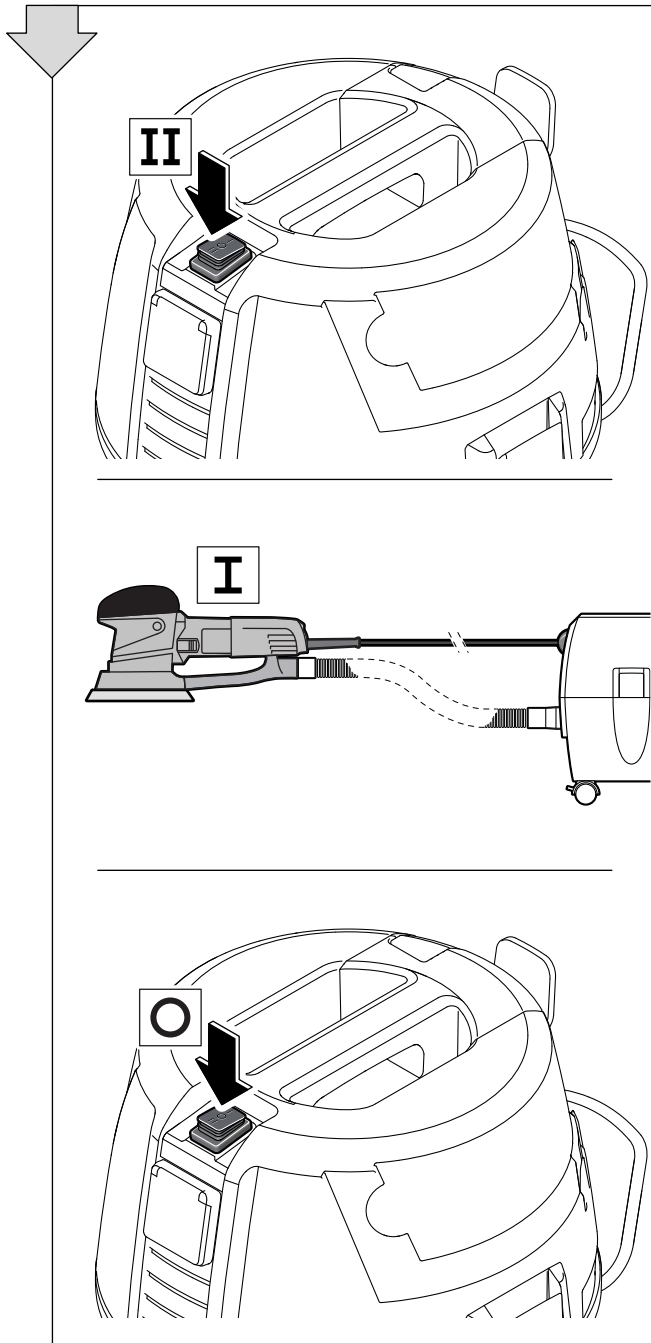

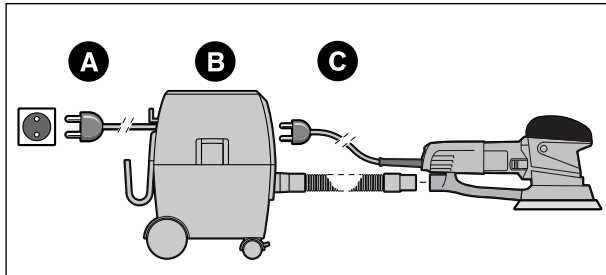

	A [U]	B [P]	C [P(max.)]
EU	230 V	1 200 W	2 000 W
FR	230 V	1 200 W	2 000 W
UK	230 V	1 200 W	1 700 W
CH	230 V	1 200 W	1 100 W
DK	230 V	1 200 W	1 100 W

10

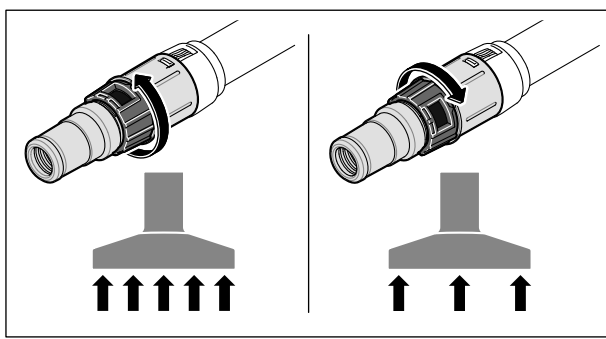
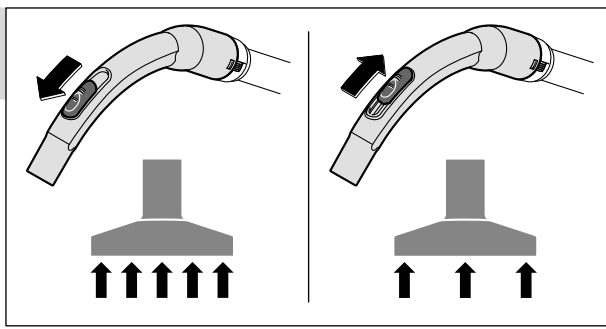
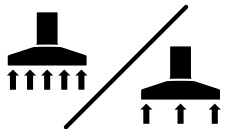

11

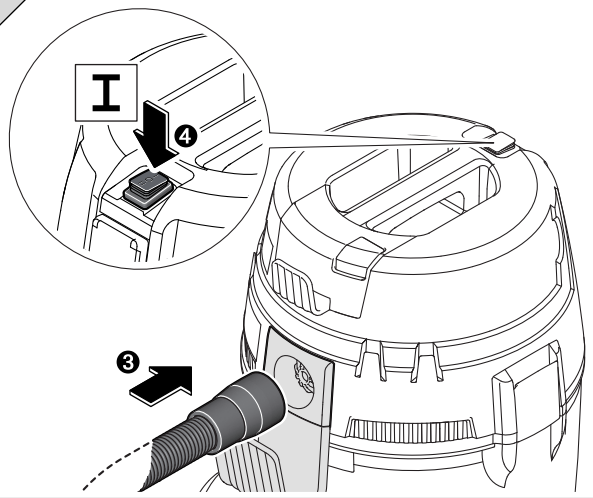
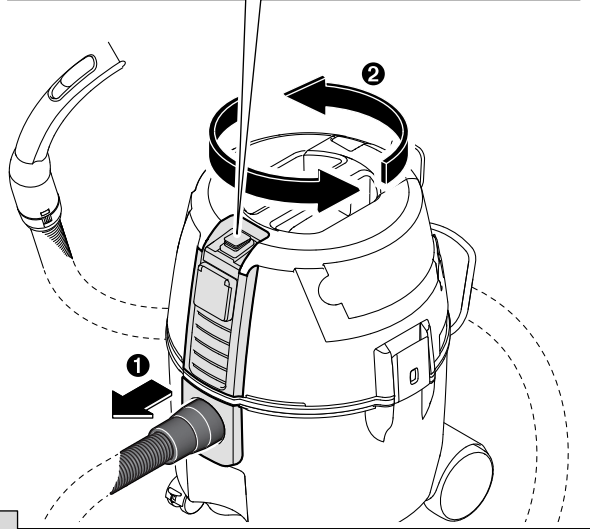
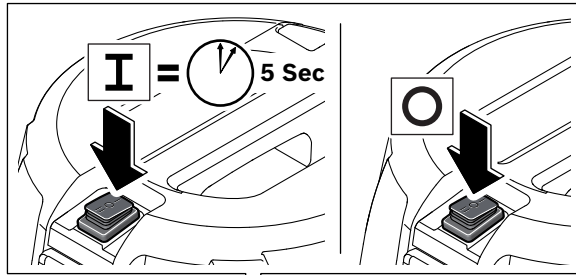
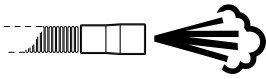

12

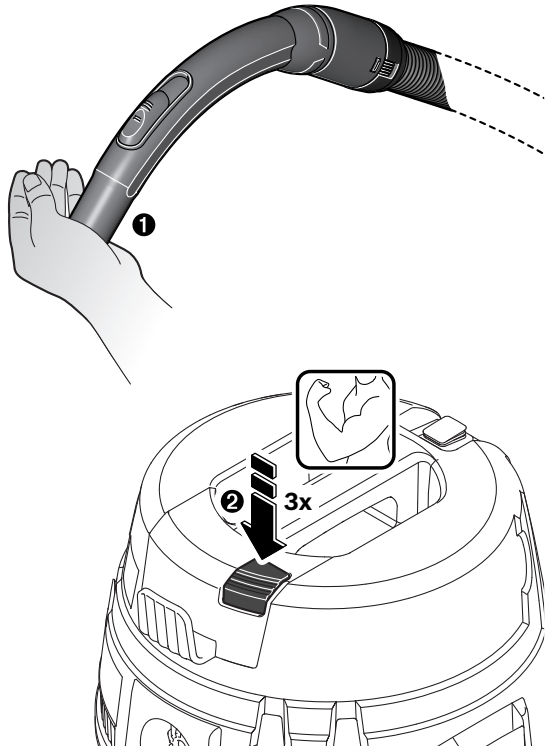
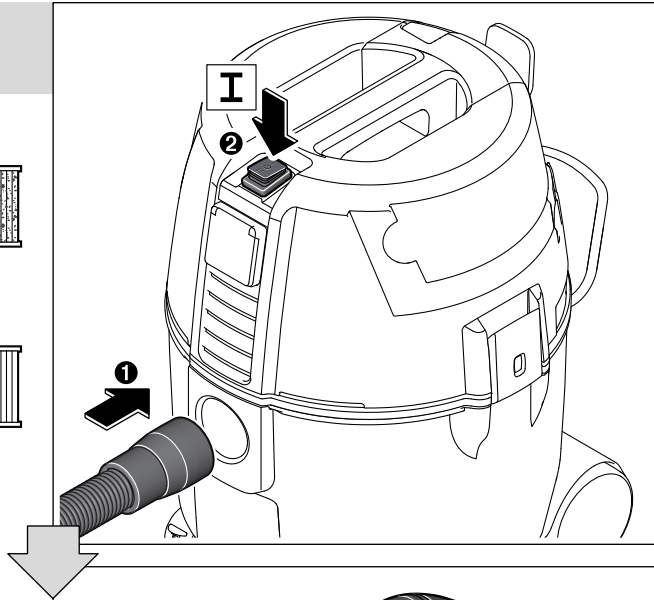
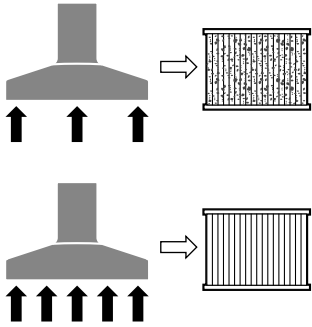

13

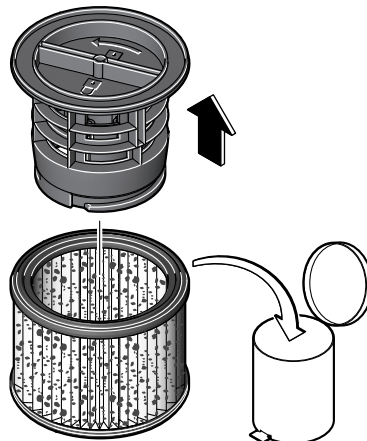
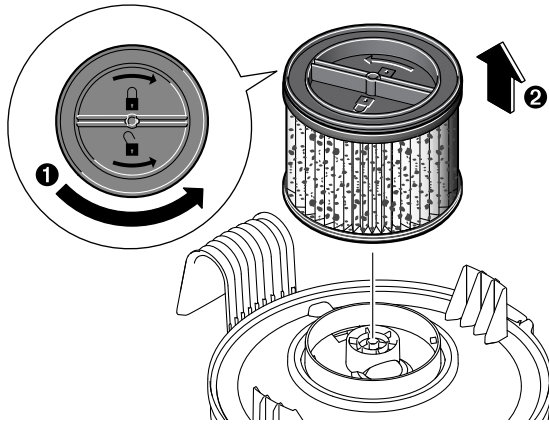
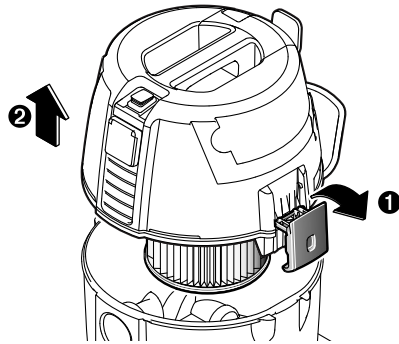
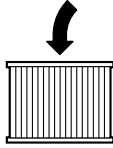
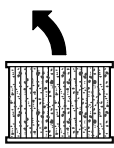

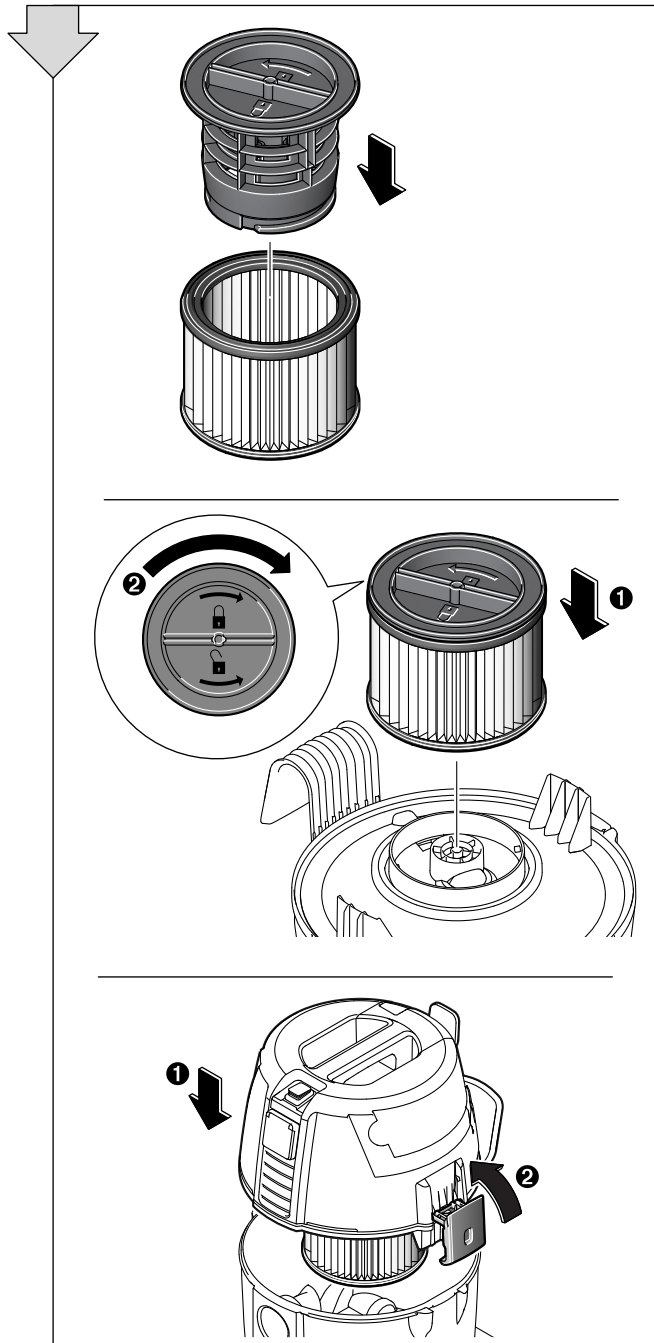

14

